



**ГОСУДАРСТВЕННЫЙ СТАНДАРТ
СОЮЗА ССР**

**ФУРНИТУРА ДЛЯ ИЗДЕЛИЙ
КОЖЕВЕННО-ГАЛАНТЕРЕЙНОЙ,
ТЕКСТИЛЬНО-ГАЛАНТЕРЕЙНОЙ,
ОБУВНОЙ И ШВЕЙНОЙ
ПРОМЫШЛЕННОСТИ**

ТЕРМИНЫ И ОПРЕДЕЛЕНИЯ

ГОСТ 15470—70

Издание официальное

БЗ 8—91

**КОМИТЕТ СТАНДАРТИЗАЦИИ И МЕТРОЛОГИИ СССР
Москва**

**ФУРНИТУРА ДЛЯ ИЗДЕЛИЙ КОЖЕВЕННО-
ГАЛАНТЕРЕЙНОЙ, ТЕКСТИЛЬНО-
ГАЛАНТЕРЕЙНОЙ, ОБУВНОЙ И
ШВЕЙНОЙ ПРОМЫШЛЕННОСТИ****ГОСТ****15470—70*****Термины и определения**

Leathergoods, clothing, textile
haberdashery and footwear fittings.
Terms and definitions

Постановлением Комитета стандартов, мер и измерительных приборов при Совете Министров СССР от 5 февраля 1970 г. № 123 срок введения установлен с 01.01.71

Настоящий стандарт устанавливает термины и определения основных понятий в области фурнитуры для изделий кожевенно-галантерейной, текстильно-галантерейной, обувной и швейной промышленности.

Термины, установленные настоящим стандартом, обязательны для применения в документации всех видов, учебниках, учебных пособиях, технической и справочной литературе. В остальных случаях применение этих терминов рекомендуется.

Для каждого понятия установлен один стандартизованный термин. Применение терминов—синонимов стандартизованного термина запрещается. Недопустимые к применению термины-синонимы приведены в стандарте в качестве справочных и обозначены пометой «Ндп».

В случаях, когда существенные признаки приняты содержатся в буквальном значении термина, определение не приведено и, соответственно, в графе «Определение» поставлен прочерк.

Для ряда стандартизованных терминов в качестве справочных в стандарте приведены иностранные эквиваленты на немецком (D), английском (E) и французском (F) языках.

В конце стандарта приведены алфавитные указатели содержащихся в нем терминов на русском языке и их иностранных эквивалентов.

Издание официальное

* Переиздание (март 1992 г.) с Изменением № 1, утвержденным в августе 1979 г. (ИУС 10—79).

© Издательство стандартов, 1970

© Издательство стандартов, 1992

Переиздание с Изменениями

Настоящий стандарт не может быть полностью или частично воспроизведен, тиражирован и распространен без разрешения Госстандарта СССР

Стандартизованные термины набраны полужирным шрифтом, а недопустимые синонимы — курсивом.

Термин	Определение	Схематический чертеж
--------	-------------	----------------------

ОБЩИЕ ТЕРМИНЫ

- | | |
|--|---|
| <p>1. Фурнитура
 D. Beschläge
 E. Fittings
 F. Fourniture</p> | <p>Вспомогательные изделия, которые служат для украшения, застегивания, запирания, прикрепления, упрочнения и удобства эксплуатации изделий кожевенно-галантерейного, текстильно-галантерейного, швейного и обувного производства</p> |
| <p>2. Украшение
 D. Schmuck
 E. Ornaments
 F. Ornement</p> | <p>Предмет, предназначенный для декоративного оформления изделия</p> |
| <p>3. Застежка
 D. Verschlußmittel
 E. Fastener
 F. Boucle</p> | <p>Устройство, предназначенное для соединения расходящихся краев или концов кожгалантерейных, швейных и обувных изделий</p> |
| <p>4. Застежка-молния
 D. Reißverschluß
 E. Zipper
 F. Ferméture éclair</p> | <p>Застежка, состоящая из двух текстильных лент, на которых закреплены металлические или пластмассовые звенья, соединяемые при движении замка</p> |
| <p>4а. Спиральная застежка-молния</p> | <p>Застежка-молния, звенья которой выполнены из пластмассы в виде винтовой спирали и закреплены на одной стороне текстильных лент</p> |

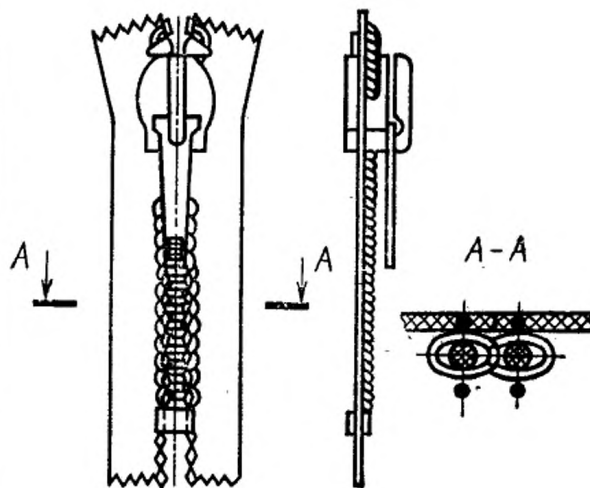

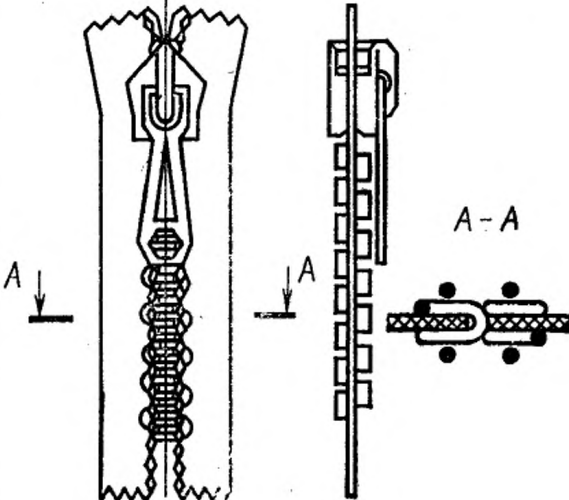
Термин	Определение	Схематический чертеж
46. Меандровая застежка-молния	Застежка-молния, звенья которой выполнены из пластмассы и при закреплении на кромке ленты дугообразно охватывают ее	
5. Пряжка D. Schnalle E. Buckle F. Boucle de ceinture	Застежка, предназначенная для соединения элементов изделий через ремень	
6. Кнопка D. Druckknopf E. Press-fas-tener F. Bouton pression	Застежка пружинного действия	
7. Пуговица D. Knopf E. Button F. Bouton	Застежка, предназначенная для соединения элементов изделия через петлю	
8. Пуговица с отверстиями D. Lochknopf E. Button with holes F. Bouton à orifices	—	
9. Пуговица ушковая D. Ösenknopf E. Shank button F. Bouton à oeillet	—	
10. Пуговица с клямерами Ндп. Пуговица с шипами	—	

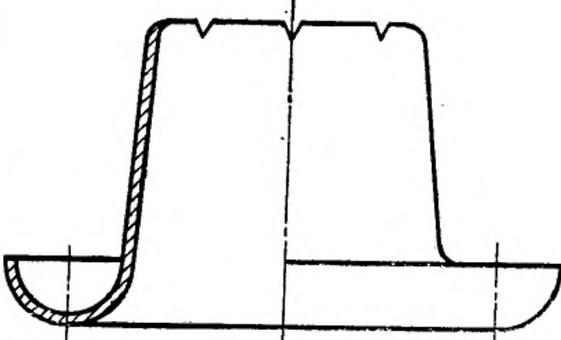
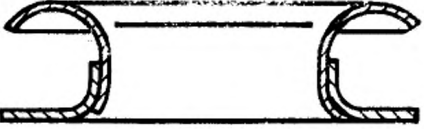
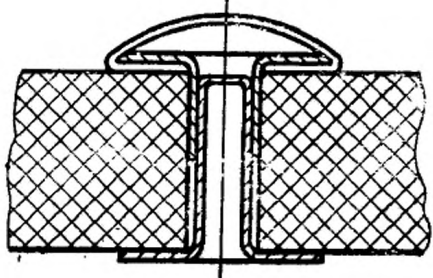
Термин	Определение	Схематический чертеж
<p>11. Крючок с петлей D. Haken und Ose E. Hook with loop F. Crochet a oeillet</p>	—	
<p>12. Крючок D. Haken E. Hook F. Crochet</p>	—	
<p>12а. Карабин</p>	<p>Запирающий механизм пружинного типа, предназначенный для соединения и разъема без разрушения кожгалантерейных и швейных изделий</p>	
<p>13. Блочка D. Rundöse E. Eyelet F. Oeillet de chaussures</p>	<p>Фасонная втулка, предназначенная для упрочнения краев отверстий кожгалантерейных, швейных и обувных изделий</p>	
<p>14. Люверс Ндп. Составная блочка D. Maschinenöse E. Machine eyelet F. Rebord</p>	<p>Фасонная втулка с шайбой, предназначенная для упрочнения краев отверстий кожгалантерейных и швейных изделий</p>	
<p>15. Хольнитен Ндп. Составная заклепка D. Festschlag-hohniet E. Rivet F. Rivet compose</p>	<p>Заклепка, состоящая из пустотелой заклепки и головки, представляющей собой втулку с крышкой, предназначенная для неразъемного соединения деталей кожгалантерейных и обувных изделий</p>	

Термин	Определение	Схематический чертёж
--------	-------------	----------------------

КОЖЕВЕННО-ГАЛАНТЕРЕЙНАЯ ФУРНИТУРА

<p>16. Кожгалантерейный замок D. Lederwagenschloß E. Lock for leathergoods</p>	<p>Замок, предназначенный для запираения кожгалантерейных изделий</p>	
<p>17. (Исключен. Изм. № 1)</p>		
<p>18. (Исключен. Изм. № 1)</p>		
<p>19. Накладка замка Ндп. <i>Личина</i> <i>Крышка</i> <i>Сныч</i> <i>Нижняя коробочка</i> <i>Верхняя пластина</i> <i>Верхушка</i> <i>Запорная накладка</i> <i>Накладка корпуса</i> D. Schloß oberteil E. Lock hasp F. Plaque du fermoir</p>	<p>Фиксируемая часть замка, закрепляемая на одной из смыкаемых сторон кожгалантерейного изделия</p>	
<p>20. Рамка Ндп. <i>Ободок</i> D. Bügel E. Frame F. Cadre</p>	<p>Фиксируемая часть замка, закрепляемая на обеих смыкаемых сторонах кожгалантерейного изделия</p>	
<p>21. Механизм замка D. Verriegelung E. Lock mechanism F. Mecanisme du fermoir</p>	<p>Часть кожгалантерейного замка, предназначенная для фиксации накладки замка или рамки</p>	
<p>22. Запирающий механизм D. Schließwerk F. Fixateur du fermoir</p>	<p>Механизм замка, предназначенный для запираения кожгалантерейного изделия ключом</p>	

Термин	Определение	Схематический чертеж
<p>23. Корпус замка Ндп. <i>Корпус массивика</i> <i>Низ корпуса</i> <i>Низок</i> <i>Фацетка</i> <i>Основание корпуса</i> D. Schloßkasten E. Lock body F. Boite du fermoir</p>	<p>Корпус, предназначенный для прикрепления к нему механизма замка</p>	
<p>24. Корпус механизма замка Ндп. <i>Коробочка</i> <i>Нижний корпус</i> <i>Основание корпуса</i> <i>Крышка корпуса</i> D. Schließwerkgehäuse E. Lock mechanism body F. Boite du mecanisme</p>	<p>Корпус, предназначенный для размещения в нем механизма замка</p>	
<p>25. Врезной замок D. Einschnittschloß E. Dead lock F. Fermoir encastré</p>	<p>Замок, в котором корпус механизма замка выходит за пределы корпуса замка</p>	
<p>26. Накладной замок D. Aufsatzschloß E. Hasp lock</p>	<p>Замок, в котором корпус механизма замка не выходит за пределы корпуса замка</p>	
<p>27. Замок-защелка Ндп. <i>Цупферный замок</i> D. Schnappschloß E. Snap lock F. Fermoir — pêne</p>	<p>Кожгалантерейный замок, в котором накладка замка фиксируется защелкой</p>	

Продолжение

Термин	Определение	Схематический чертеж
<p>28. Защелка Ндп. <i>Клапан</i> <i>Цунфер</i> <i>Внутренняя</i> <i>коробочка</i> <i>Кнопка</i> D. Falle E. Snap F. Pêne du fermoir</p>	—	
<p>29. Замок-вертушка Ндп. <i>Замок с</i> <i>поворотной</i> <i>головкой</i> D. Drehschloß E. Turnlock F. Fermoir à pirouette</p>	Кожгалантерейный замок, в котором накладка замка фиксируется вертушкой	
<p>30. Вертушка Ндп. <i>Головка</i> <i>замка</i> <i>Поворотная</i> <i>головка</i> <i>Вертушок</i> <i>Кольцо</i> <i>Движок</i> <i>Головка</i> D. Drehwirbel F. Pirouette</p>	—	
<p>31. Замок-клипса Ндп. <i>Замок</i> <i>-зажим</i> D. Clippschloß F. Fermoir- attache</p>	Кожгалантерейный замок, в котором накладка замка фиксируется клипсой	
<p>32. Клипса Ндп. <i>Крышка</i> <i>замка</i> D. Clip F. Attache</p>	Деталь замка-клипсы, предназначенная для ограничения перемещения накладки замка в вертикальной плоскости	
<p>33. Замок-кнопка E. Snap lock F. Fermoir- bouton</p>	Кожгалантерейный замок, в котором накладка замка фиксируется непосредственно пружиной	

Термин	Определение	Схематический чертёж
34. Замок-крючок Ндп. <i>Замок-лягушка</i> <i>Чемоданная застежка</i> E. Hook lock F. Fermoir-crochet	Кожгалантерейный замок, в котором накладка фиксируется крючком	
35. Рамочный замок D. Bügelverschluß E. Framelock F. Fermoir à cadre	Кожгалантерейный замок, состоящий из рамки и механизма замка	
36. Замок-шпенек D. Abheberschluß E. Framelock with clip fixing F. Fermoir-cliguet	Рамочный замок, в котором рамка фиксируется шпеньком	
37. Шпенек Ндп. <i>Держатель</i> <i>Зацеп</i> <i>Хвостовик</i> <i>Цугалик</i> <i>Фиксатор</i> D. Zapfen E. Clip F. Cliguet	—	
38. Замок-пружина D. Taschenbügel mit Federverriegelung E. Framelock with spring hinge F. Fermoir-ressort	Рамочный замок, в котором рамка фиксируется пружинным шарниром	
39. Замок-упор D. Börsenbügelverschluß E. Purse lock F. Fermoir-butée	Рамочный замок, в котором рамка фиксируется скользящими упорами за счет упругой деформации самой рамки	

Продолжение

Термин	Определение	Схематический чертеж
<p>40. Замок-скоба D. Bügelver- schluß E. Clamp-fi- xing lock F. Fermoir- étrier</p>	<p>Кожгалантерейный за- мок, в котором рамка или накладка замка фиксируется скобой</p>	
<p>41. Замок-зад- вижка Ндп. <i>Замок</i> <i>«Цуг»</i> D. Schiebe- schloß E. Lock F. Fermoir- coulisse</p>	<p>Кожгалантерейный за- мок, в котором накладка замка или рамка фикси- руется задвижкой</p>	
<p>42. Задвижка Ндп. <i>Плата</i> <i>Ригель</i> <i>Упор</i> <i>Щеколда</i> <i>Затвор</i> <i>Движок</i> D. Riegel E. Latch F. Coulisse du fermoir</p>	<p>—</p>	
<p>43. Облицовка замка D. Umrandung E. Decorating plate F. Revete- ment</p>	<p>Декоративная деталь, окаймляющая кожга- лантерейный замок</p>	
<p>44. Кожгаланте- рейная ручка D. Traggriff E. Handle</p>	<p>Ручка, предназна- ченная для держания кож- галантерейного изделия</p>	
<p>45. Ручкодержа- тель Ндп. <i>Антабка</i> <i>Ушко</i> <i>Петля</i> <i>Шлевка</i> D. Griffhalter E. Handle holder</p>	<p>Деталь или узел кож- галантерейного изде- лия, предназначенный для прикрепления ручки к изделию</p>	

Термин	Определение	Схематический чертеж
<p>46. Кожгалантерейная пластина Ндп. <i>Сталька</i> <i>Планка</i> <i>Прокладка</i> D. Schiene E. Handle plate</p>	<p>Пластина, предназначенная для придания жесткости и предохранения материала кожгалантерейного изделия в местах крепления ручки</p>	
<p>47. Кожгалантерейная скрепка D. Faltenlemme F. Attache</p>	<p>Скрепка, предназначенная для увеличения прочности мест скрепления деталей кожгалантерейного изделия</p>	
<p>48. Пукля Ндп. <i>Опорная кнопка</i> <i>Разжимная кнопка</i> D. Bodenschutzniet E. Rivet F. Pièce de protection</p>	<p>Деталь, предназначенная для предохранения от износа материала дна и стенок кожгалантерейного изделия</p>	
<p>49. Кожгалантерейный угол Ндп. <i>Овальный угол</i> <i>Пирамидальный угол</i> D. Besatzecke E. Corner F. Cornière de protection</p>	<p>Деталь, предназначенная для предохранения от износа материала на углах кожгалантерейного изделия</p>	

Продолжение

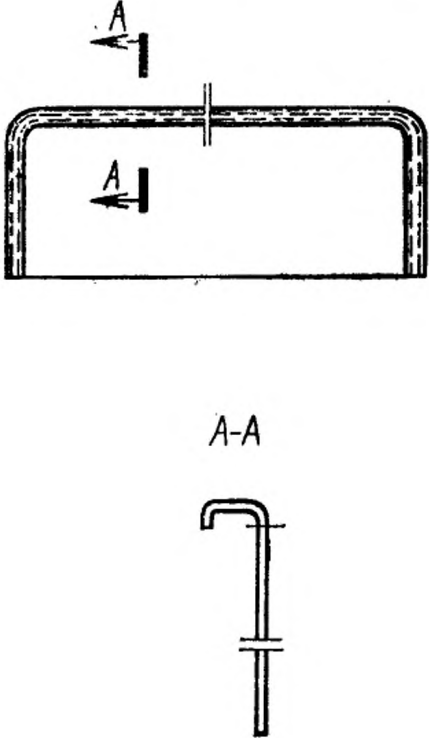
Термин	Определение	Схематический чертеж
<p>50. Кранец E. Metal rim F. Lisière métallique</p>	<p>Окантовка, предназначенная для предохранения края крышки или корпуса чемодана от разрушения и придания ему жесткости</p>	
<p>50а. Навеска</p>	<p>Деталь, предназначенная для шарнирного соединения корпуса и крышки изделий</p>	
<p>51. Крышкодержатель Ндп. Поддержка D. Deckelhalter E. Lid stay F. Bute du couvercle de valise</p>	<p>—</p>	
<p>52. Наконечник ремня D. Riemenbeschlag E. Belt tab F. Embout de la ceinture</p>	<p>Наконечник, предназначенный для придания жесткости и предохранения от разрушения кромок конца ремня</p>	
<p>52а. Шлевка</p>	<p>Деталь, предназначенная для продевания в нее и удержания другой детали</p>	

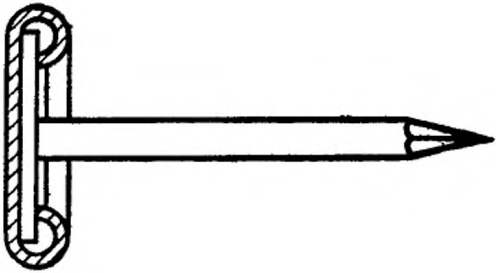
Термин	Определение	Схематический чертеж
53. Кожгалантерейный гвоздь D. Perkopfnagel E. Nail for leathergoods	Гвоздь, предназначенный для крепления фурнитуры и скрепления элементов кожгалантерейного изделия	
54. Гвоздь с накладной шляпкой Ндп. Гвоздь с крышкой D. Ziernagel	—	
55. Вкладыш с клемрами Ндп. Вкладыш с шипами	Деталь, предназначенная для крепления фурнитуры к кожгалантерейному изделию	

ШВЕЙНАЯ И ТЕКСТИЛЬНО-ГАЛАНТЕРЕЙНАЯ ФУРНИТУРА

56. Запонка D. Manschettenknopf E. Cuff-link F. Bouton de manchette	Застежка, не прикрепляемая к швейному изделию, предназначенная для соединения его элементов через две петли
57. Регулятор ленты D. Längenssteller E. Adjusting device F. Boucle glissante	Регулятор, предназначенный для изменения длины элементов текстильно-галантерейных изделий
57а. Держатель ленты	Деталь, предназначенная для крепления ленты к текстильно-галантерейному изделию
58. Зажим-регулятор D. Verstellbare Klemme E. Adjusting clamp F. Boucle dentée	Регулятор ленты, в котором фиксация длины элементов изделия производится зажимным устройством

Продолжение

Термин	Определение	Схематический чертёж
<p>59. Зажим помочей</p> <p>Ндп. <i>Зажим подтяжек брюк</i></p> <p>D. Hosenträgerklemme</p> <p>E. Clamp for braces</p> <p>F. Fixe-pantalons</p>	<p>Зажим, предназначенный для прикрепления помочей к брюкам</p>	
<p>60. Чулочный зажим</p> <p>Ндп. <i>Чулкодержатель</i></p> <p>D. Strumpfhalterklemme</p> <p>E. Stocking holding clamp</p> <p>F. Jarretelle</p>	<p>Зажим, предназначенный для прикрепления чулка к подвязке</p>	
<p>61. Корсетная пружина</p> <p>Ндп. <i>Косточка</i></p> <p>D. Korsett-feder</p> <p>E. Korset spring</p> <p>F. Ressort-pour gaines</p>	<p>Устройство, предназначенное для армирования корсета</p>	

Термин	Определение	Схематический чертеж
--------	-------------	----------------------

ОБУВНАЯ ФУРНИТУРА

62. Геленок
Ндп. Супинатор

По ГОСТ 23251—78

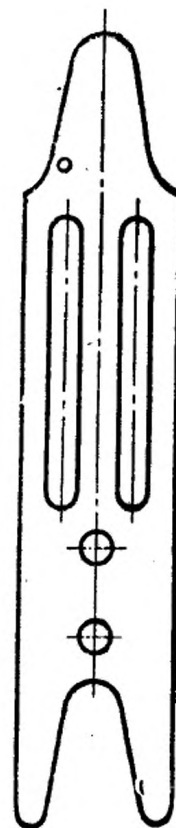

63. Обувной крючок

D. Agraffe
E. Lace hook
F. Crochet
pour chus-
sures

Крючок, предназна-
ченный для шнурования
обуви

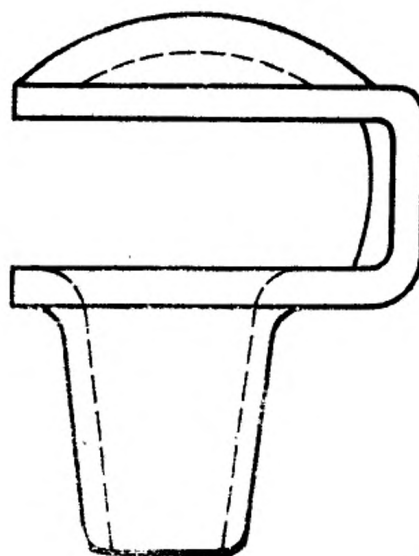

Продолжение

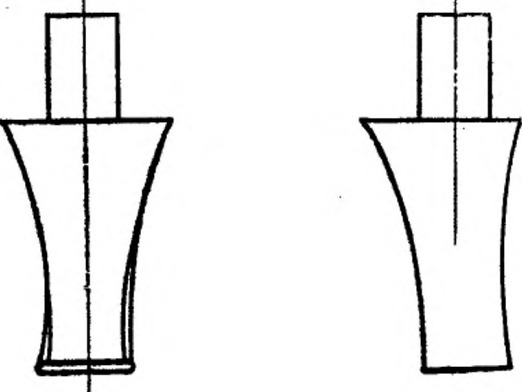
Термин	Определение	Схематический чертёж
<p>64. Наконечник шнура D. Senkelbeschlag E. Lace tip F. Embout pour lacet</p>	<p>Наконечник, предназначенный для упрочнения концов шнура</p>	
<p>65. Насадка каблука D. Absatzunterteil F. Manche du talon</p>	<p>Насадка, предназначенная для упрочнения деревянного каблука в малых его сечениях</p>	
<p>66. Втулка каблука D. Stabilisatorhülse E. Heel tube F. Coguille creuse du talon</p>	<p>Втулка, предназначенная для упрочнения пластмассового каблука в малых его сечениях или для прикрепления каблука к обуви</p>	
<p>67. Косячок D. Stossplate E. Ring tip F. Talonnette</p>	<p>Деталь низа обуви, предназначенная для предохранения его от износа</p>	
<p>68. Набойка E. Top-lift F. Protegetalon (Измененная редакция, Изм. № 1)</p>	<p>По ГОСТ 23251—78</p>	
<p>69. Штырь набойки E. Top-lift dowel F. Pivot</p>	<p>Штырь, предназначенный для прикрепления металлической набойки</p>	
<p>70. Вкладыш каблука D. Absatzfüllstück E. Heet insert F. Coussinet du talon</p>	<p>Деталь каблука, предназначенная для крепления его к обуви гвоздями</p>	

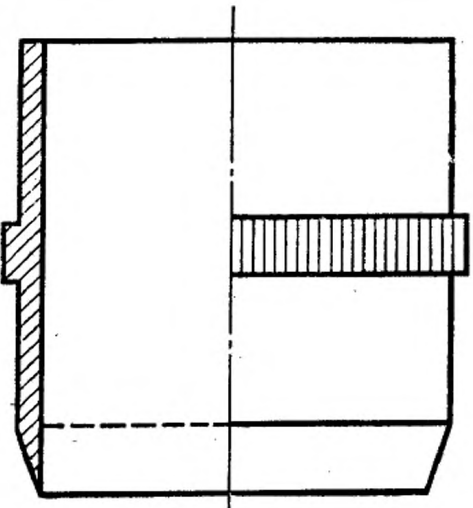
Термин	Определение	Схематический чертеж
<p>71. Гребенка для обуви</p> <p>D. Spitzen-zwickstrei-fen</p> <p>E. Comb for toe lasting</p> <p>F. Peigne</p>	<p>Приспособление, предназначенное для затяжки носка обуви</p>	
<p>72. Пяточное кольцо</p> <p>D. Fersenhülse</p> <p>E. Heel seat plate</p> <p>F. Manchon pour formes</p>	<p>Втулка, предназначенная для предохранения от разрушения пяточной части обувных колодок</p>	

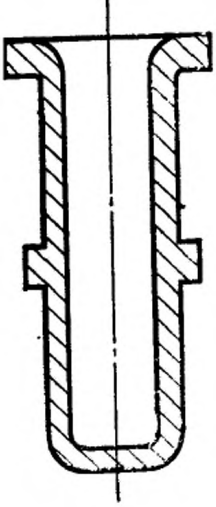
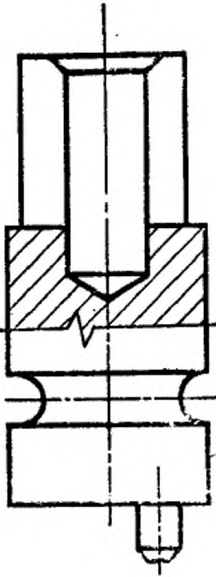
Термин	Определение	Схематический чертеж
<p>73. Колодочная втулка</p> <p>D. Koilhülse</p> <p>E. Last tube</p> <p>F. Douille pour formes</p>	<p>Втулка, предназначенная для армирования площадки колодки</p>	
<p>74. Пластина колодки</p> <p>D. Leistenbeschlag</p> <p>E. Last botton metal plate</p> <p>F. Plaque de semelle</p>	<p>Пластина, предназначенная для упрочнения следа колодки</p>	
<p>75. Фиксатор колодки</p> <p>D. Leisten-schloß</p>	<p>Устройство, предназначенное для крепления клина колодки</p>	
<p>76. Разъемник колодки</p> <p>E. Last link</p>	<p>Приспособление, предназначенное для соединения пяточной и носочной частей разъемных колодок</p>	

Термин	Определение	Схематический чертеж
76а. Пружина шарнира	—	
76б. Штифт шарнира	—	
76в. Колодочный упор	Деталь, предназначенная для фиксации клина	
77. Регулятор колодки Ндп. <i>Эксцентрик</i> F. <i>Regulateur pour formes</i>	Регулятор, предназначенный для изменения длины колодки	
78. Обувной гвоздь Ндп. <i>Сапожный гвоздь</i> D. <i>Schuhstift</i> E. <i>Shoe nail</i> F. <i>Clou pour chaussures</i>	Гвоздь, предназначенный для скрепления деталей обуви	
79—97. (Исключены. Изм. № 1).		
98. Колодочный гвоздь D. <i>Leistenbeschlagstift</i>	Гвоздь, предназначенный для прикрепления пластины колодки	

(Измененная редакция, Изм. № 1).

АЛФАВИТНЫЙ УКАЗАТЕЛЬ РУССКИХ ТЕРМИНОВ

<i>Антабка</i>	45
Блочка	13
Вертушка	30
<i>Вертушок</i>	30
<i>Верхушка</i>	19
Вкладыш каблука	70
Вкладыш с клямерами	55
<i>Вкладыш с шипами</i>	55
Втулка каблука	66
Втулка колодочная	73
Гвоздь кожгалантерейный	53
Гвоздь колодочный	98
Гвоздь машинный обувной	79
<i>Гвоздь с крышкой</i>	54
Гвоздь с накладной шляпкой	54
Гвоздь обувной	78
<i>Гвоздь сапожный</i>	78
<i>Гвоздь с крышкой</i>	54
Гвоздь с накладной шляпкой	54
Геленок	62
<i>Головка</i>	30
<i>Головка замка</i>	30
<i>Головка поворотная</i>	30
Гребенка для обуви	71
<i>Движок</i>	30, 42
<i>Держатель</i>	37
Держатель ленты	57а
Задвижка	42
<i>Зажим подтяжек брюк</i>	59
Зажим помочей	59
Зажим-регулятор	58
Зажим-чулочный	60
Замок-вертушка	29
Замок врезной	25
Замок-задвижка	41
<i>Замок-зажим</i>	31
Замок-защелка	27
Замок-клипса	31
Замок-кнопка	33
Замок-кожгалантерейный	16
Замок-крючок	34
<i>Замок-лягушка</i>	34
Замок накладной	26
Замок-пружина	38
Замок-рамочный	35
Замок-скоба	40
<i>Замок с поворотной головкой</i>	29
Замок-упор	39
<i>Замок «Цуг»</i>	41
<i>Замок цупферный</i>	27
Замок-шпенек	36
Запонка	56
Застежка	3
Застежка-молния	4
Застежка-молния меандровая	46

<i>Застежка чемоданная</i>	34
<i>Затвор</i>	42
<i>Зацеп</i>	37
Защелка	28
Карабин	12а
<i>Клапан</i>	28
Клипса	32
Кнопка	6, 28
<i>Кнопка опорная</i>	48
<i>Кнопка разжимная</i>	48
<i>Кольцо</i>	30
Кольцо пяточное	72
<i>Коробочка</i>	24
<i>Коробочка внутренняя</i>	28
<i>Коробочка нижняя</i>	23
Корпус замка	23
<i>Корпус массивика</i>	23
Корпус механизма замка	24
<i>Корпус нижний</i>	24
<i>Косточка</i>	61
Косячок	67
Кранец	50
<i>Крепитель</i>	55
<i>Крепитель набойки</i>	69
<i>Крышка</i>	19
<i>Крышка замка</i>	32
<i>Крышка корпуса</i>	24
<i>Крышкодержатель</i>	51
Крючок	12
Крючок обувной	63
Крючок с петлей	11
<i>Личина</i>	19
Люверс	14
Механизм замка	21
Механизм запирающий	22
Набойка	68
Навеска	50а
Насадка каблука	65
<i>Низ корпуса</i>	23
<i>Низок</i>	23
Облицовка замка	43
<i>Ободок</i>	20
<i>Основание корпуса</i>	23, 24
<i>Петля</i>	45
<i>Планка</i>	46
<i>Пластина верхняя</i>	19
Пластина кожгалантерейная	46
Пластина колодки	74
<i>Плата</i>	42
<i>Поддержка</i>	51
<i>Прокладка</i>	46
Пружина корсетная	61
Пружина шарнира	76а
Пряжка	5
Пуговица	7
Пуговица с клямерами	10

Пуговица с отверстиями	8
Пуговица ушковая	9
<i>Пуговица с шипами</i>	10
Пукля	48
Разъемник колодки	76
Рамка	20
Регулятор колодки	77
Регулятор ленты	57
<i>Ригель</i>	42
Ручка кожгалантерейная	44
Ручкодержатель	45
Скрепка кожгалантерейная	47
<i>Сныч</i>	19
<i>Составная заклепка</i>	15
<i>Составная блочка</i>	14
<i>Сталька</i>	46
<i>Супинатор</i>	62
Угол кожгалантерейный	49
<i>Угол овальный</i>	49
<i>Угол пирамидальный</i>	49
Украшение	2
<i>Упор</i>	42
Упор колодочный	76в
<i>Ушко</i>	45
<i>Фацетка</i>	23
<i>Фиксатор</i>	37
Фиксатор колодки	75
Фурнитура	1
<i>Хвостик</i>	37
Хольнитен	15
<i>Цугалик</i>	37
<i>Цупфер</i>	28
<i>Чулкодержатель</i>	60
<i>Шлевка</i>	45
Шлевка	52а
Шпенек	37
Шпилька обувная	97
Штифт шарнира	76б
Штырь набойки	69
<i>Щеколда</i>	42
<i>Эксцентрик</i>	77

(Измененная редакция, Изм. № 1).

АЛФАВИТНЫЙ УКАЗАТЕЛЬ НЕМЕЦКИХ ТЕРМИНОВ

Abheberverschluß	36
Absatzfüllstück	70
Absatzunterteil	65
Agraffe	63
Aufsatzschloss	26
Besatzecke	49
Beschläge	1
Börsenbügelverschluß	39
Bügel	20
Bügelverschluß	35

C. 22 ГOCT 15470—70

Clip	32
Clipschloß	31
Dreckelhalter	51
Drehschloß	29
Drehwirbel	30
Druhckknopf	6
Einschnittschloß	25
Falle	28
Fersenhülse	72
Festschlaghohniet	15
Driffhalter	45
Haken	12
Haken und Öse	11
Hosenträgerklemme	59
Knopf	7
Koilhülse	73
Korsettfeder	61
Längersteller	57
Laschenverschluß	40
Lederwarenschloß	16
Leistenbeschlag	74
Leistenbeschlagstift	98
Leitenschloß	75
Lochknopf	8
Manschettenknopf	56
Maschinenöse	14
Ösenknopf	9
Perlkopfnagel	53
Reissverschluß	4
Riegel	42
Riemenbeschlag	52
Rundöse	13
Schiebeschloß	41
Schiene	46
Schließ werk	22
Schließ werkgehäuse	24
Schloß kasten	23
Schloß oberteil	19
Schmuck	2
Schnalle	5
Schnappschloß	27
Schuhstift	78, 97
Senkelbeschlag	64
Spitzenwickstreifen	71
Stabilisatorhülse	66
Steckschloß	27
Stoßplatte	67
Strumpfhalterklemme	60
Taschenbügel mit Federverriegelung	38
Traggeriff	44
Umrandung	43
Verriegelung	21
Verschlussmittel	3
Verstellbare Klemme	58
Zapfen	37
Ziernagel	54

(Изменная редакция, Изм. № 1).

АЛФАВИТНЫЙ УКАЗАТЕЛЬ АНГЛИЙСКИХ ТЕРМИНОВ

Abjusting clamp	58
Adjusting device	57
Belt tab	52
Buckle	5
Button	7
Button with holes	8
Clamp-fixing lock	40
Clamp for braces	59
Clip	32, 37
Comb for toe lasting	71
Corner	49
Counter-sung head nail	81
Cuff-link	56
Dead lock	25
Decorating plate	43
Eyelet	13
Fastener	3
Fittings	1
Frame	20
Framelock	35
Framelock with clip fixing	36
Framelock with spring hinge	38
Handle	44
Handle holder	45
Handle plate	46
Hasp lock	26
Heel insert	70
Heel seat plate	72
Heel tube	66
Hook	12
Hook lock	34
Hook with loop	11
Korset spring	61
Lace hook	63
Lace tip	64
Last bottom metal plate	74
Last link	76
Last tube	73
Latch	42
Lid stay	51
Lock	41
Lock body	23
Lock for leathersgoods	16
Lock hasp	19
Lock mechanism	21
Lock mechanism body	24
Machine eyelet	14
Metal rim	50
Nail for leathersgoods	53
Needle point nail	85
Ornaments	2
Press fastener	6
Purse lock	39
Ring tip	67
Rivet	15

С. 24 ГОСТ 15470—70

Shank button	9
Shoe nail	78
Snap	28
Snap lock	27, 33
Stocking holding clamp	60
Top-lift	68
Top-lift dowel	69
Turnlock	29
Zipper	4

(Измененная редакция, Изм. № 1).

АЛФАВИТНЫЙ УКАЗАТЕЛЬ ФРАНЦУЗСКИХ ТЕРМИНОВ

Attache	32, 47
Boite du fermoir	23
Boite du mecanisme	24
Boucle	3
Boucle de ceinture	5
Boucle dentée	58
Boucle glissante	57
Bouton	7
Bouton à oeillet	9
Bouton à orifices	8
Bouton de manchette	56
Bouton pression	6
Bute du couvercle de valise	51
Cadre	20
Cliguet	37
Clou pour chaussures	78
Coguille creuse du talon	66
Cornière de protection	49
Coulisse du fermoir	42
Coussinet du talon	70
Crochet	12
Crochet o oeillet	11
Crochet pour chaussures	63
Douille pour formes	73
Embout de la ceinture	52
Embout pour lacet	64
Fermer à cadre	35
Fermer à pirouette	29
Fermer-attache	31
Fermer-butée	39
Fermer-bouton	33
Fermer-cliguet	36
Fermer-coulisse	41
Fermer-crochet	34
Fermeture-éclair	4
Fermer encastre	26
Fermer-étriet	40
Fermer-pêne	27
Fermer-ressort	38
Fixateur du fermoir	22
Fixe-pantalon	59
Fourniture	1
Jarretelle	60

Lisière métallique	50
Manche du talon	65
Manchon pour formes	72
Mécanisme du fermoir	21
Oeillet de chaussures	13
Ornement	2
Peigne	71
Pêne du fermoir	28
Pièce de protection	48
Pirouette	30
Pivot	69
Plaque de semelle	74
Plaque du fermoir	19
Protège talon	68
Rebord	14
Régulateur pour formes	77
Ressort pour gaines	61
Revetement	43
Rivet composé	15
Talonnette	67

(Измененная редакция, Изм. № 1).

Редактор *И. В. Виноградская*
Технический редактор *Л. Я. Митрофанова*
Корректор *Т. А. Васильева*

Сдано в наб. 05.05.92 Подп. в печ. 02.06.92 Усл. в. л. 1,75. Усл. кр.-отт. 1,75. Уч.-изд. л. 2,0.
Тираж 912

Ордена «Знак Почета» Издательство стандартов, 123557, Москва, ГСП,
Новопресненский пер. 3.
Калужская типография стандартов, ул. Московская, 256. Зак. 1123