

ТИПОВОЙ ПРОЕКТ
9 01-3- 256. 89

ГЛАВНЫЙ КОРПУС
ДЛЯ СТАНЦИИ ОЧИСТКИ ВОДЫ
ПОВЕРХНОСТНЫХ ИСТОЧНИКОВ
МУТНОСТЬЮ ДО 120 МГ/л
ПРОИЗВОДИТЕЛЬНОСТЬЮ 8.0 ТЫС М³/СУТКИ

23714-08

АЛЬБОМ 6

АТХ. ЗАДАНИЕ ЗАВОДУ ИЗГОТОВИТЕЛЮ

Сд ЦИТИ 620062, г. Свердловск, ул. Чебышева, 4
Зак. 531 инв. 12714-08 тираж 100
Сдано в печать 9.11.1989 Цена 3-12

ТИПОВОЙ ПРОЕКТ
901-3-256.89
ГЛАВНЫЙ КОРПУС
ДЛЯ СТАНЦИИ ОЧИСТКИ ВОДЫ
ПОВЕРХНОСТНЫХ ИСТОЧНИКОВ
МУТНОСТЬЮ ДО 120 МГ/л
ПРОИЗВОДИТЕЛЬНОСТЬЮ 80 Т ДИС М³/СУТКИ

23714-08

АЛЬБОМ 6

АТХ. ЗАДАНИЕ ЗАВОДУ ИЗГОТОВИТЕЛЮ

РАЗРАБОТАН

ЦНИИЭП инженерного оборудования,
ГОРОДАВ ЖИЛИХ И ОБЩЕСТВЕННЫХ ЗАДАНИЙ

ГЛАВНЫЙ ИНЖЕНЕР ИНСТИТУТА

ОТВЕТСТВЕННЫЙ ИСПОЛНИТЕЛЬ

 А. Кетову;
И. Новикову.

ПРОЕКТ

УТВЕРЖДЕН ГОСКОМАРХИТЕКТУРЫ
ПРИКАЗ №242 ОТ 29 ИЮНЯ 1986 Г.

© СФ ЦИТП Госстроя СССР, 1988 г.

Содержание альбома

Лист	Наименование	Стр.
	<i>Щит диспетчера</i>	
АТХ001	<i>Спецификация щитов и электроаппаратуры</i>	3, 4
АТХ002	<i>Щит диспетчера. Эскизный чертёж общего вида</i>	5
АТХ003	<i>Щит диспетчера. Секция 1, 2. Эскизный чертёж общего вида</i>	6 ÷ 11
АТХ004	<i>Щит диспетчера. Секция 3, 4. Эскизный чертёж общего вида</i>	12 ÷ 18
АТХ005	<i>Щит диспетчера. Секция 5. Эскизный чертёж общего вида</i>	19 ÷ 22
	<i>Шкаф регулирования коагулянта ШРК1</i>	
АТХ006	<i>Спецификация щитов и электроаппаратуры</i>	23, 24
АТХ007	<i>Шкаф регулирования коагулянта ШРК1. Эскизный чертёж общего вида</i>	25 ÷ 28
	<i>Шкаф регулирования коагулянта ШРК-2</i>	
АТХ008	<i>Спецификация щитов и электроаппаратуры</i>	29, 30
АТХ009	<i>Шкаф регулирования коагулянта ШРК-2. Эскизный чертёж общего вида</i>	31 ÷ 34
	<i>Щит анализатора остаточного хлора</i>	
АТХ010	<i>Спецификация щитов и электроаппаратуры</i>	35, 36
АТХ011	<i>Щит анализатора остаточного хлора. Эскизный чертёж общего вида</i>	37 ÷ 40

Техническое задание на изготовление щитов разработано в порядке установленном письмом Госстроя СССР от 10.02.83г. № 8А164-2/4

Альбом 6

Позиция	Наименование и техническая характеристика оборудования и материалов Заказ-изготовитель (для импортного оборудования-страна, фирма)	Тип, марка оборудования, Обозначение доку- мента и номер опрасного листа	Единица измерения		Код заказа-изготовителя	Код оборудования, материала	Цена единицы оборудования, тыс. руб.	Количество	Масса единицы оборудования, кг
			Наименование	Код					
1	2	3	4	5	6	7	8	9	10
1. Щиты									
1	Щит диспетчера состоящий из щитов УХЛЧ-ГР00 ОСТ.36.13-76:								
		A33002							
2	Секция 1,2 ЩПК-2-ЗП-I- (800+800)	A33003	компл.	671				1	
3	Секция 3,4 ЩПК-2-ЗП-I- (800+600)	A33004	компл.	671				1	
4	Секция 5 ЩПК-ЗП-I- 600	A33005	компл.	671				1	

Исполнитель: Подпись и печать Врат. инст. № 17

ТП 901-3-256.89

АТХ.001

Прибязан:

Нач. отд.	Данилов	Дани
Н.контр.	Гусева	Гусева
Гл. спец.	Толыман	Толыман
гэп	Гусева	Гусева
Инж. И.к.	Помазкова	Помазкова

Главный корпус для станции очистки воды поверхностных источников мощностью до 120м³/производительностью 8.0тыс. м³/сутки

Щит диспетчера Спецификация щитов и электроаппаратуры

Стадия Лист Листов
Р 1 2

ЦНИИЭП инженерного оборудования г. Москва

И.н.б. №

Формат

Альбом 6

Позиция	Наименование и техническая характеристика оборудования и материалов Завод-изготовитель (для импортного оборудования - страна, фирма)	Тип, марка оборудования Обозначение документа и номер опросного листа	Единица измерения		Код завода-изготовителя	Код оборудования, материала	Цена единицы оборудования тыс. руб.	Количество	Масса единицы оборудования, кг
			Наименование	Код					
1	2	3	4	5	6	7	8	9	10
	РАЗДЕЛ 2. ЭЛЕКТРОАППАРАТУРА, ПОСТАВЛЯЕМАЯ		КОМПЛЕКТНО	СО	ЩИ	ТОМ.			
1	ВЫКЛЮЧАТЕЛЬ АВТОМАТИЧЕСКИЙ	ВА 14-26-14- - 20У3	шт	796		342130		2	
2	ВЫКЛЮЧАТЕЛЬ КНОПОЧНЫЙ	КЕ-011У3	шт	796		342842		6	
		ТУ16-526.407-79							
3	КНОПОЧНЫЙ ПОСТ	ПКЕ 112-3У3	шт	796				5	
		ТУ16-526.216-78							
4	РЕЛЕ ЭЛЕКТРОМАГНИТНОЕ УНИВЕРСАЛЬНОЕ	РПУ2-М16420У36	шт	796		342513		6	
5	РЕЛЕ ТОКА ДВУСТАБИЛЬНОЕ	РТА-12	шт	796		3425520700		3	
		ТУ16-523001-81							
6	ТАБЛО СВЕТОВОЕ.	ТСБ-III-У3-01	шт	796		3461811151		50	
		ТУ16-535.424-70							
7	ЛАМПА К ТАБЛО.	РНЦ-220-10	шт	796				10	
8	ЩИТОК ЭЛЕКТРОПИТАНИЯ.	ЭЦП-2М	шт	796		342844		17	
		ТУ36.1270-73							
	РАЗДЕЛ 3. ЭЛЕКТРОАППАРАТУРА, УСТАНОВЛИВАЕМАЯ ВНЕ		ЩИ	ТА.					
9	Звонок МРТУ 16-539.401-71	ЗВН-220	шт	796				3	

ИНВ. № ПОДА ПОДПИСЬ И ДАТА

ПРИВЯЗАН

Тп 901-3-256.89

АТХ001

Лист
2

Копировал Еремченко

Формат А3

21/14-11

Альбом 6

Поз.	Обозначение	Наименование	Кол.	Прим.
<u>Сборочные единицы</u>				
1		Щит диспетчера. Секции 1,2	1	
2		Щит диспетчера. Секции 3,4	1	
3		Щит диспетчера. Секция 5	1	
<u>Стандартные изделия</u>				
Панели ПН ост.36.13-76				
4		ПНВ-800-У4	3	
5		ПНВ-600-У4	2	
6		ПНТД-ЩПК-У4	1	

Инв.№ табл. Подпись и дата Власт. инв. № 17

ТП 901-3-256.89		АТХ002			
Нач. отд.	Данилов	Глубины корпус для станции очистки воды поверхностных источников мутностью до 100 мг/л производительностью 8,0 тыс м ³ /сутки	Стадия	Лист	
Н. контр.	Гусева	Щит диспетчера эскизный чертёж общего вида	Р	1	
Гл. спец.	Гольцман		Листов	2	
С.ЭП	Гусева		ЦНИИЭП инженерного оборудования г. Москва		
Инж. Д.к.	Помазкова Эль				

Альбом 6

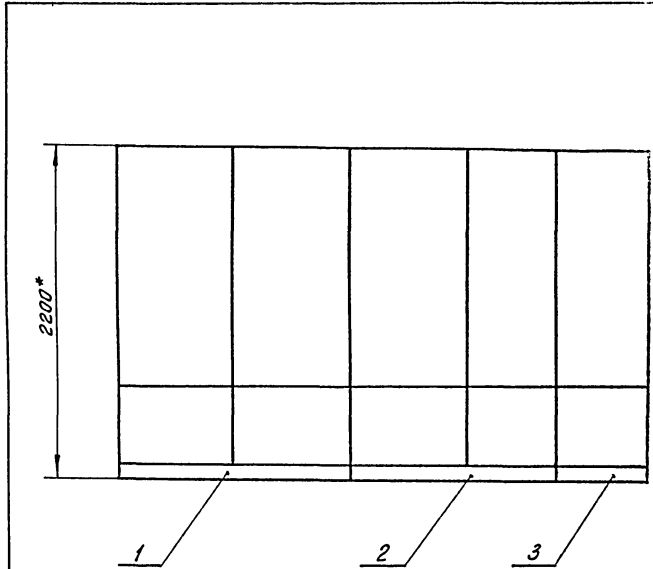

Инв.№ табл. Подпись и дата Власт. инв. № 17

ТП 901-3-256.89	АТХ002	Лист
		2

Листом 6

Поз.	Обозначение	Наименование	Кол.	Прим.
		<u>Документация</u>		
		<u>Стандартные изделия</u>		
1		Панель с корпусом щита ЩПК-2-ЭЛ-1 (800-800) УХЛЧ I РР00 ОСТ 36.13-76	1	
2		Рейка РБ 600 ТКЗ-100-83	10	
3		Рейка Р800 ТКЗ-101-83	2	
4		Скоба СФ 500 ТКЗ-126-83	2	
5		Уголок уг 42*25 В-430 ТКЗ-257-83	5	

Шифр проекта / Подпись и дата / Взам. инв. №

Нач. отд.	Данилов	19.12.89
и. контр.	Гусева	19.12.89
гл. спец.	Гольцман	19.12.89
з.п.	Гусева	19.12.89
инж. п.к.	Помазкова	19.12.89

ТП 901-3-256.89 АТХ003

Главный корпус для станции очистки
воды повышенной жесткости
мощностью 60 120 м³/сутки
производительностью 8 0 тыс м³/сутки

Щит диспетчера, секции 12
эскизный чертёж
св.щего вида

Стр.	Лист	Листов
Р	1	9

ЦНИИЭП
инженерного оборудования
г. Москва

6

Листом 6

Поз.	Обозначение	Наименование	Кол.	Прим.
		<u>Прочие изделия</u>		
6	Р38-Р41	Прибор регистрирующий	8	
	Р43-Р46	РП 160-09		
7	Р47, Р48	Регулятор-сигнализатор уровня ЗРСУ-4	2	
8	QF1	Выключатель автомата чекский ВА 14-26-14-20УЗ	1	
9	SB1; SB2	Кнопка КЕ-01УЗ исп. 2 ТУ 16.526.407-79	2	
10	НЛ1+ НЛ10	Табла световое ТСБ-III-УЗ-01	10	
11		Пампа РНЦ-220-10	20	

Шифр проекта / Подпись и дата / Взам. инв. №

ТП 901-3-256.89 АТХ003

Лист
2

Альбом 6

Поз.	Обозначение	Наименование	Кол.	Прим.
12	К3	Реле тока двустабильное РТД 12	1	
13	К1, К2	Реле промежуточное РПУ-2-М16 420 УЗБ	2	
14	А1-А6	Щиток электропитания ЭЩП-2М	6	
15		Плавкая вставка ВП36-1 I пл. бст. 0,5А	12	
16		Блок занулов БЗ24-4П25-В/ВУЗ-10 ТУЗБ. 1750-74	23	
17		Упор ТУЗБ. 1751-74	10	
18		Перемычка П ТУЗБ. 1752-74	70	
19		Рамка РПМ 66*26	25	
ТП 901-3-256.89 АТХ 003				Лист 3

Шифр метода, Подпись, дата, Взам. инв. №

7

Альбом 6

Поз.	Обозначение	Наименование	Кол.	Прим.
		<u>Материалы</u>		
		Провод ~380В ГОСТ 6323-79		
20		ПВ 1*1	300м	
21		ПВ 1*2,5	25м	
ТП 901-3-256.89 АТХ 003				Лист 4

Шифр метода, Подпись, дата, Взам. инв. №

237/4-08

Альбом 6

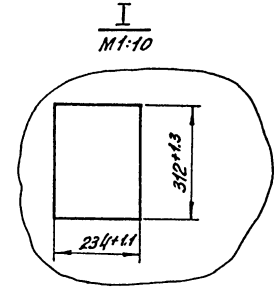
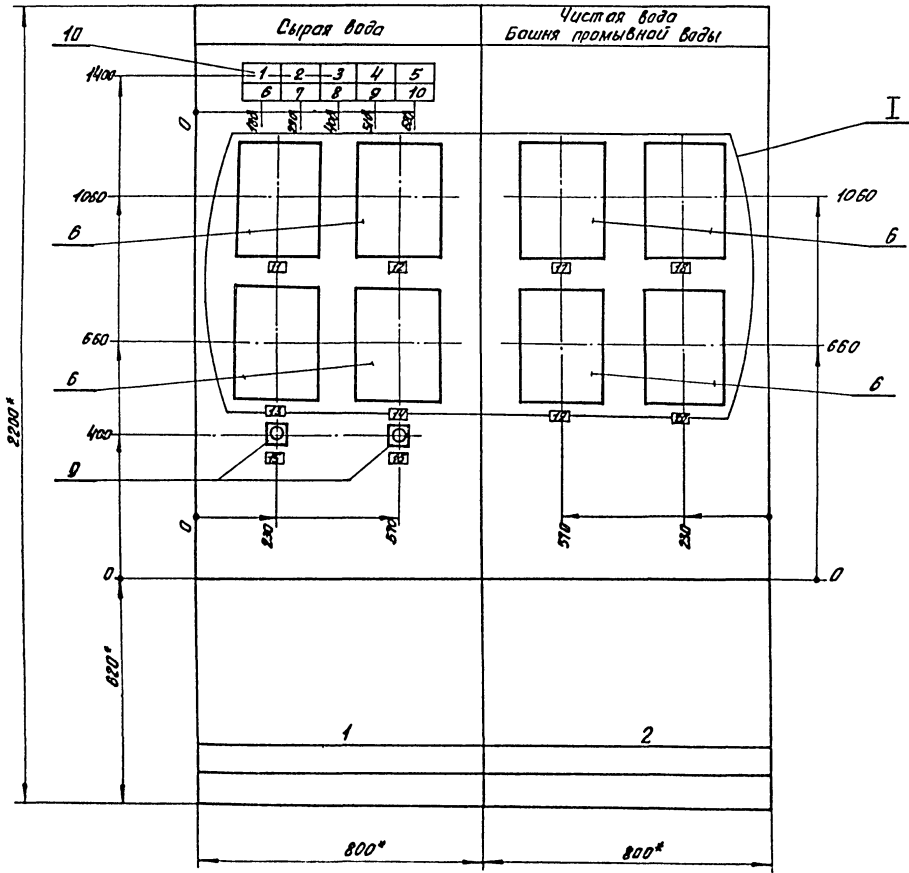

- * Размеры для справок
- 1 Покрытие-вариант 2 ост 36.15-76
 - 2 Шрифт выполнить по гост 2930-62 эмалью ГФ-230 черной гост 64-64
 - 3 Относящиеся чертежи АТХ-4, 5, 6, 7, 8

См. № 1 по 21. Подписи и даты в столбце № 1.

ТП 901-3-256.89	АТХ003	Лист 5
-----------------	--------	-----------

Вид на внутренние плоскости (развернуто)

Левая стенка
секции 2

Передняя стенка
секции 2

Правая стенка
секции 2

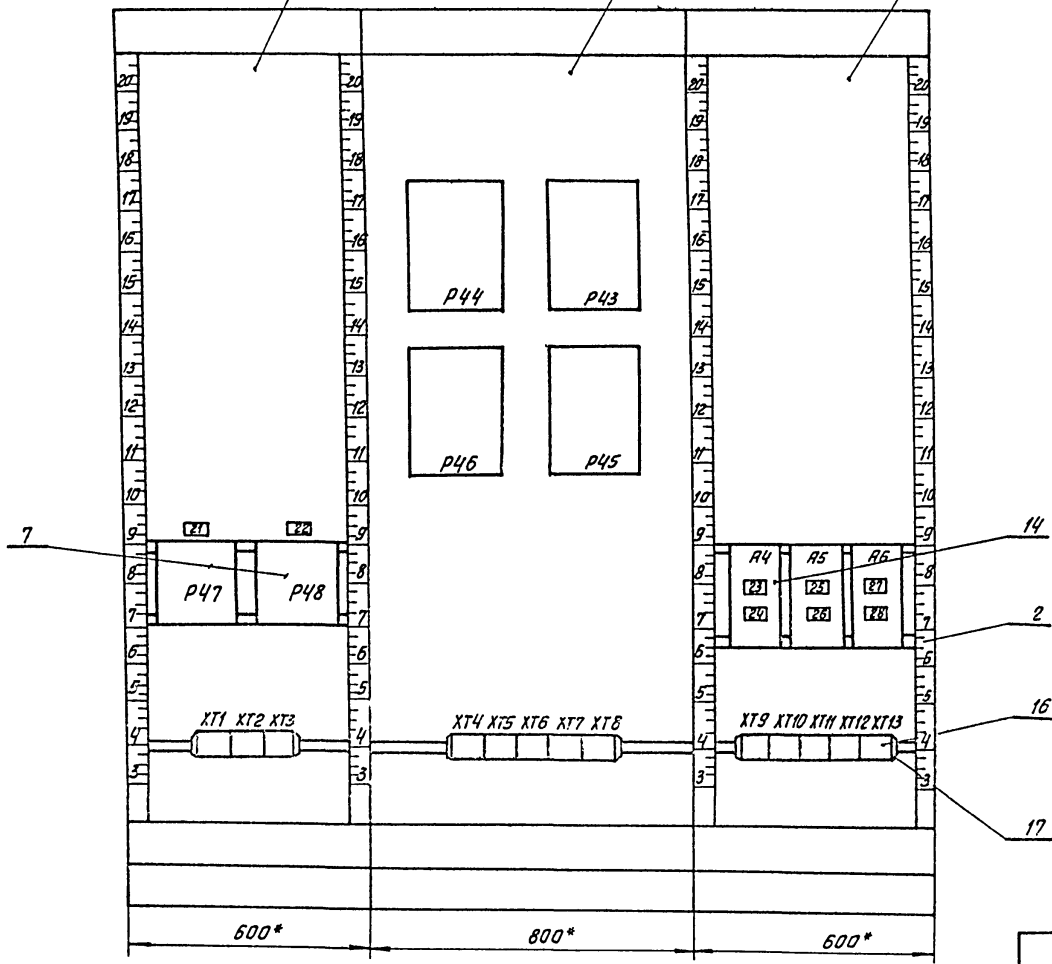

Шк. Москва. Печать в объеме 630 мм х 480 мм

ТП 901-3 - 256.89	АТХ 003	Лист 6
-------------------	---------	-----------

Вид на внутренние плоскости (развернуто)

Левая стенка
секции 1

Передняя стенка
секции 1

Правая стенка
секции 1

Альбом 6

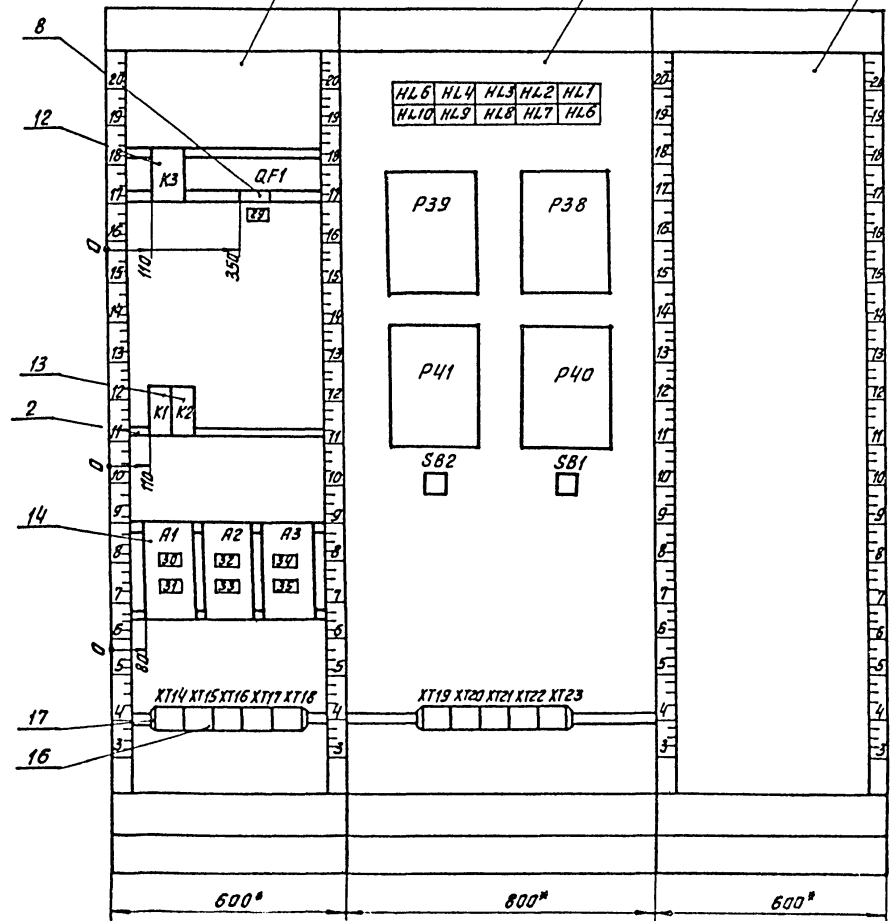

Указат. подл. Подписи в доме, вломки

Альбом 6

Таблица
Надписи на табло
и в рамках

№ Надписи	Надпись	Кол.
<u>Табло ТСБ-III</u>		
1	Обработанная сетка №1 (микроситофильтр №1)	1
2	Максимальный уровень обработанной сетки №2 (микроситофильтр №2)	1
	Максимальный уровень	
3	Прямая вода	1
	Аварийный уровень	
4	Хлар в чистой воде	1
5	Приточная система П-1 Авария	1
6	Приточная система П-2 Авария	1
7	Резерв	1
8	Резерв	1
9	Резерв	1
10	Кнопка опробоания	1
	Звонка	

Продолжение
таблицы

№ Надписи	Надпись	Кол.
<u>Рамка РПМ 66x26</u>		
11	Водовод №1	1
12	Расход сырой воды	1
	Расход чистой воды	
13	Водовод №1	1
	Расход фильтрованной воды	
14	Водовод №2	1
	Расход фильтрованной воды	
15	Кнопка опробоания Звонка	1
16	Кнопка съёма сигнала	1
17	Водовод №1	1
	Расход чистой воды	
18	Водовод №2	1
	Расход чистой воды	
19	Расход прямой воды	1
20	Расход воздуха	1

Т.П. 901-3-256.89 АТХ003

Лист

8

Альбом 6

Таблица
Надписи на табло
и в рамках

№ Надписи	Надпись	Кол.
21	Прибор Р47	1
22	Прибор Р48	1
23	Прибор Р43	1
	~ 220В; I м. вст. = 0,5А	
24	Прибор Р44	1
	~ 220В; I м. вст. = 0,5А	
25	Прибор Р45	1
26	Прибор Р46	1
	~ 220В; I м. вст. = 0,5А	
27	Прибор Р47	1
	~ 220В; I м. вст. = 0,5А	
28	Прибор Р48	1
	~ 220В; I м. вст. = 0,5А	
29	Ввод ~ 220В; Iр = 4А	1
31	Резерв	1
32	Прибор Р38	1
	~ 220В; I м. вст. = 0,5А	
33	Прибор Р39	1
	~ 220В; I м. вст. = 0,5А	

Продолжение
таблицы

№ Надписи	Надпись	Кол.
34	Прибор Р40	1
	~ 220В; I м. вст. = 0,5А	
35	Прибор Р41	1
	~ 220В; I м. вст. = 0,5А	

Т.П. 901-3-256.89 АТХ003

Лист

9

Масштаб: 1:1 (таблицы и рамки) 1:2 (таблицы)

Масштаб: 1:1 (таблицы и рамки) 1:2 (таблицы)

Альбом 6

Поз.	Обозначение	Наименование	Кол.	Примеч.
		<u>Документация</u>		
		<u>Стандартные изделия</u>		
1		Панель с каркасом щита ШПК-2-І- (800×600) УХЛ4ГР00 ост 36.13-76	1	
2		Рейка Р5600 ТКЗ-100-83	16	
3		Рейка Р600 ТКЗ-101-83	3	
4		Рейка Р800 ТКЗ-101-83	1	
5		Скаба СФ 600 ТКЗ-126-83	2	
6		Угалак УП42×25 В-430 ТКЗ-257-83	5	

ТП 901-3-256.89

АТХ004

Шабл. № табл. Подпись и дата. Взам. инв. №

Нач. отд.	Данилов	Дан	Главный корпус для станции очиски воды подберезинские установкой мощностью в 0,1 тыс м³/сутки	Стадия	Лист	Листов
Н.компр.	Гусьба	Гус		Р	1	11
Гл. спец.	Толыцман	Тол		ЦНИИЭП инженерного оборудования г. Москва		
ГВП	Гусьба	Гус	Щит диспетчера. Секция 34			
Ст. инж.	Надвичкина	Над	Эскизный чертёж общего вида			
Ст. инж.	Морозкова	Мор				

Альбом 6

Поз.	Обозначение	Наименование	Кол.	Прим.
		<u>Прочие изделия</u>		
7	Р49	Потенциометр КСП-2	1	
8	Р35, Р37	Уробнеметр РУС	2	
9	Р25-Р27, Р31-Р33	Регулятор-сигнализатор уробня ЭРСУ-4	6	
10	1-РА + 5-РА	Амперметр Э-365 кл. 15 ТУ 25.04-3720-79	5	
11	35-РА, 37-РА	Миллиамперметр М381 ТУ 25.04-1187-69	2	
12	SB3, SB4	Кнопка КЕ-011УЗ усл. 2 ТУ 16.526.407-79	2	
13	1-К1 + 5-К1	Пост кнопочный ПКЕН2-3УЗ; №1-Ц толкатель черный, Вперед №2-Ц толкатель черный, Назад №3-Ц толкатель красный, Стоп ТУ 16-526.216-78	5	

Шабл. № табл. Подпись и дата. Взам. инв. №

ТП 901-3-256.89

АТХ004

Лист 2

Альбом 6

Поз.	Обозначение	Наименование	Кол.	Прим.
14	1-КД1+5-КД1	Переключатель ПКУЗ-12А-3016	5	
15	НЛ11+НЛ40	Табла световое ГСБ-III-УЗ-01	30	
16		Лампа РНЦ-220-10	40	
17	К4	Реле тока двустабильное РТД12	1	
18	К5; К6	Реле промежуточное РПУ-2 М16420УЗБ	2	
19	А7+А11	Щиток электропитания ЭЩП-2М	5	
20		Плавкая вставка ВПЗБ-I I пл. вст.=0,5А	10	

Шифр по ш. Поделится с датой. Взам. шифр №

ТП 901-3-256.89

АТХ004

Лист
3

13

Альбом 6

Поз.	Обозначение	Наименование	Кол.	Прим.
21		Блок зажимов БЗЗ4-4П25-В/ВУЗ-10 ТУЗБ. 1750-74	25	
22		Упор ТУЗБ. 1751-74	10	
23		Перемычка П ТУЗБ-1752-74	70	
24		Рамка РРМ 66×26	30	
<u>Материалы</u>				
Пробой ~380В. ГОСТ 6323-79				
25		ПВ 1×1		400м
26		ПВ 1×2,5		30м

Шифр по ш. Поделится с датой. Взам. шифр №

ТП 901-3-256.89

АТХ004

Лист
4

Альбом 6

Цифры в скобках относятся к вариантам

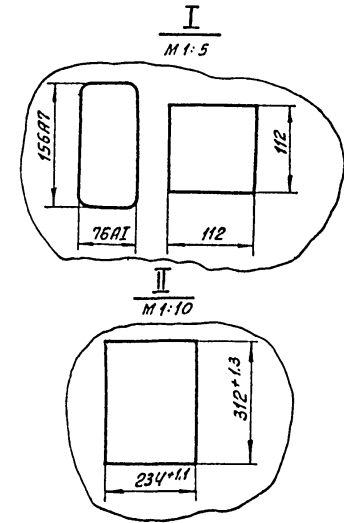
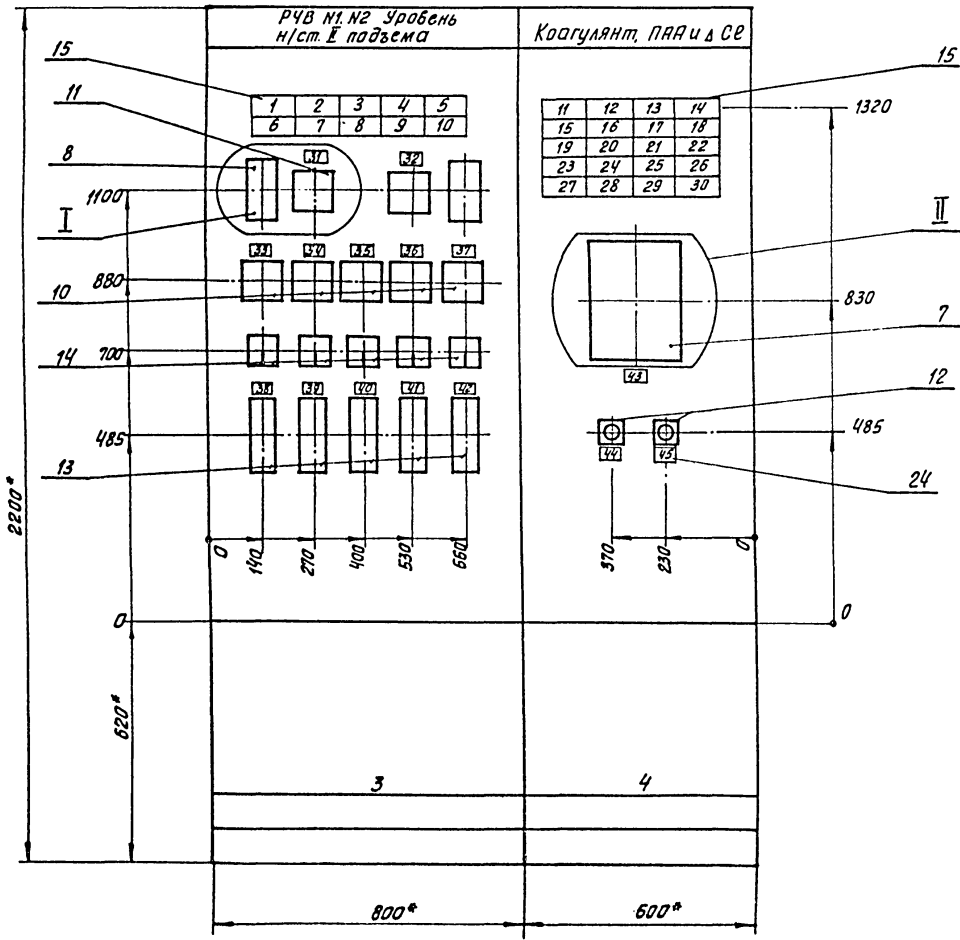

- *Размеры для справок
- 1 Покрытие-вариант 2 ОСТ 36.13-76
 - 2 Шрифт выполнить по ГОСТ 2930-62 эмалью ГФ-230 черной ГОСТ 64-64
 - 3 Относящиеся чертежи АТХ-45,6,15

Альбом 6

Вид на внутренние плоскости (развернуто)
Левая стенка секции 4 Передняя стенка секции 4 Правая стенка секции 4

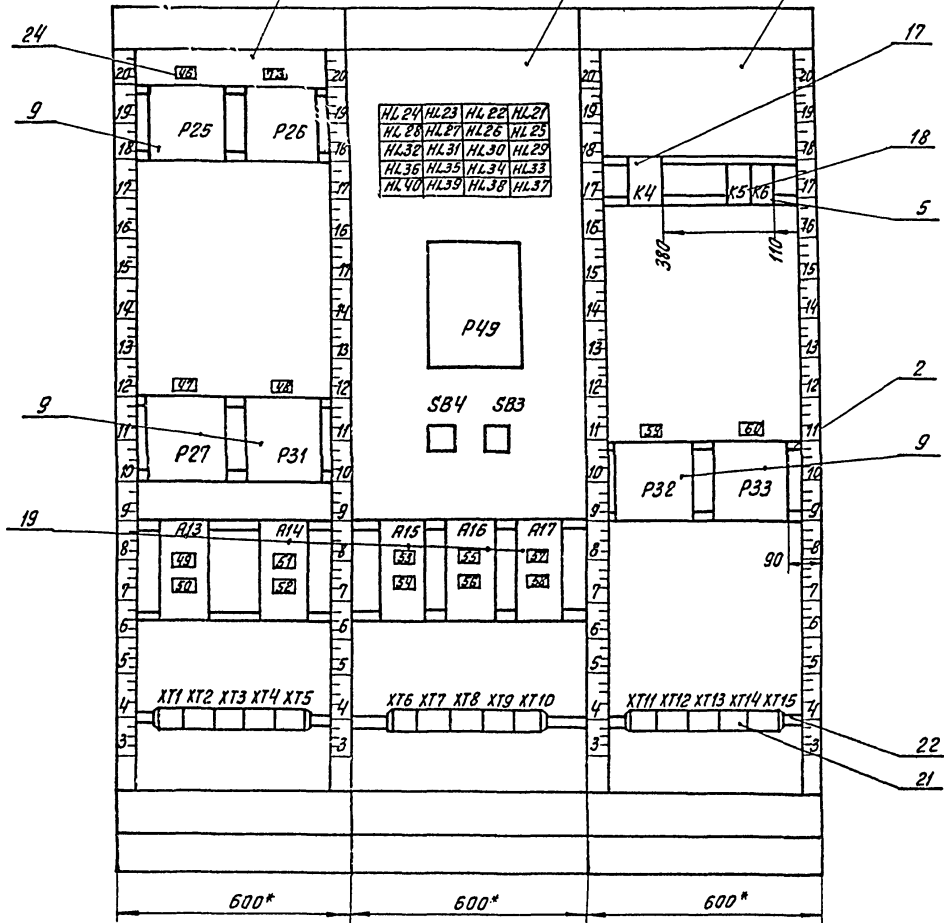

Лин. и шрифты. Подписи и даты. Визуальные

Вид на внутренние плоскости (развернута)

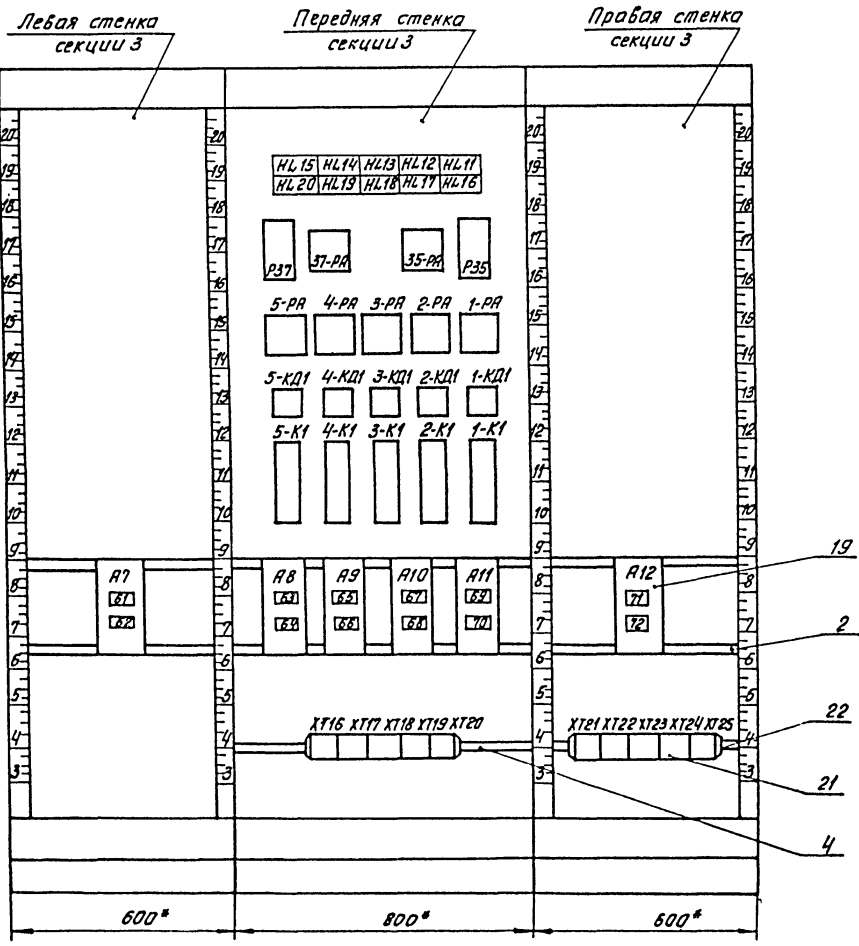

Альбом 6

Шифр плоскост. проекц. и форма вложенных

ТП 901-3-256.89	АТХ004	лист 7
-----------------	--------	-----------

Автом 6

Таблица Написи на табло и в рамках			Продолжение таблицы		
№ написи	Напись	Кол.	№ написи	Напись	Кол.
<u>Табло ТСБ-III</u>					
1	РЧВ №1. Максимальный уровень	1	14	Бак-хранилище кальция №2 Минимальный уровень.	
2	РЧВ №1. Предпожарный уровень	1	15	Бак-хранилище коагулянта №3. Максимальный уровень	1
3	РЧВ №1. Пожарный уровень	1	16	Бак-хранилище коагулянта №3. Минимальный уровень	1
4	РЧВ №2. Максимальный уровень.	1	17	Расходный бак коагулянта №1. Максимальный уровень	1
5	РЧВ №2. Предпожарный уровень.	1	18	Расходный бак коагулянта №1. Минимальный уровень	1
6	РЧВ №2. Пожарный уровень	1	19	Расходный бак коагулянта №2. Максимальный уровень	1
7	Дренажный приемник. Максимальный уровень Н/станции.		20	Расходный бак коагулянта №2. Минимальный.	1
8	Хозпротивопожарный насос включился резерв.		21	Расходный бак ПАА №1 Максимальный уровень	1
9	Резерв.		22	Расходный бак ПАА №1 Минимальный уровень	1
10	Кнопка опробования званка	1	23	Расходный бак ПАА №2 Максимальный уровень	1
11	Бак-хранилище коагулянта №1 Максимальный уровень	1	24	Расходный бак ПАА №2 Минимальный уровень	1
12	Бак-хранилище коагулянта №1. Минимальный уровень	1			
13	Бак хранилище коагулянта №2 Максимальный уровень				

ТП 901-3-256.89

АТХ004

Лист
8

Имя, фамилия, Подпись и дата: Вак. инст.

Автом 16

Таблица Написи на табло и в рамках			Продолжение табли...		
№ написи	Напись	Кол.	№ написи	Напись	Кол.
25-29	Резерв	5	42	Напорная задвижка М5-5	1
30	Кнопка опробования званка.	1	43	Остаточный ман.	1
	<u>Рамка РПМ5БХ2Б</u>		44	Кнопка опробования званка	1
31	РЧВ №1 Уровень	1	45	Кнопка съема сигнала.	
32	РЧВ №2 Уровень	1	46	Прибор Р25	1
33	Хозпожарный насос М1	1	47	Прибор Р27	1
34	Хозпожарный насос М2	1	48	Прибор Р31	1
35	Хозпожарный насос М3	1	49	Прибор Р25 ~ 220В. Гм.вст. ДСА	1
36	Хозпожарный насос М4	1			
37	Хозпожарный насос М5	1			
38	Напорная задвижка М1-1	1			
39	Напорная задвижка М2-1.	1			
40	Напорная задвижка М3-1.	1			
41	Напорная задвижка М4-1	1			

ТП 901-3-256.89

АТХ004

Лист
9

Имя, фамилия, Подпись и дата: Вак. инст.

Альбом 6

Таблица
Надписи на табло
и в рамкахПродолжение
таблицы

№ надписи	Надпись	Кол.	№ надписи	Надпись	Кол.
50	Прибор Р26 ~ 220В 3л. вст Q5A	1	57	Прибор Р49 ~ 220В 3л. вст. Q5A	1
51	Прибор Р27 ~ 220В 3л. вст. Q5A	1	58	Схема схематизации 3л. вст. 2А	1
52	Прибор Р31 ~ 220В 3л. вст. Q5A	1	59	Прибор Р32	1
53	Прибор Р32 ~ 220В 3л. вст Q5A	1	60	Прибор Р35	1
54	Прибор Р33 ~ 220В 3л вст. Q5A	1	61	Прибор Р35 ~ 220В 3л. вст. Q5A	1
55	Резерв	1	62	Прибор Р37 ~ 220В 3л. вст. Q5A	1
56	Резерв	1	63	Прибор Р34 ~ 220В 3л. вст. Q5A	1
			64	Прибор Р36 ~ 220В 3л. вст. Q5A	1
			65	Прибор Р1 3л. вст. Q5A	

ТТ 901-3-256.89

АТХ 004

Лист
10

Альбом

Таблица
надписи на табло
и в рамкахПродолжение
таблицы

№ надписи	Надпись	Кол.	№ надписи	Надпись	Кол.
66	Прибор Р2 ~ 220В 3л. вст. Q5A	1			
67	Прибор Р5 ~ 220В. 3л. вст. Q5A				
68	Прибор Р4 ~ 220В. 3л. вст. Q5A				
69	Прибор Р5 ~ 220В 3л. вст. Q5A				
70	Прибор Р6 ~ 220В 3л. вст. Q5A				
71	Прибор Р7 ~ 220В 3л. вст. Q5A				
72	Прибор Р8 ~ 220В 3л. вст. Q5A				
73	Прибор Р26				

ТТ 901-3-256.89

АТХ 004

Лист
11

Поз.	Обозначение	Наименование	Кол.	Прим.
		<u>Документация</u>		
		<u>Стандартные изделия</u>		
1		Щит с каркасом ЩПК-ЭП-Г-6084 ГР00 ОСТ 36.13-76	1	
2		Рейка РБ600 ТКЗ-100-83	10	
3		Рейка Р600 ТКЗ-101-83	3	
4		Уголок УП42*45 е-430 ТКЗ-257-83	3	
		<u>Прочие изделия</u>		
5		Регулятор-сигнализатор уровня ЭРСУ-4	5	

ТП 901-3-256.89

АТХ005

Имя, Фамилия, Подпись, инициалы, Дата

Нач. отд. Данилов Д.И.
Н.Контр. Гусева Г.С.
Гл. спец. Гольцман Г.С.
ГЭП Гусева Г.С.
Инж. д.т.с. Памаркова З.И.

Главный корпус для станции очистки
бывш. поверхности излучения
мощностью до 100 мкВт, площадью
поверхности 6 тыс. кв. м.

Стадия Лист Листов

Р 1 6

ЦНИИЭП
инженерно-обследовательский
центр

Поз.	Обозначение	Наименование	Кол.	Прим.
6	SB1+SB2	Кнопка КЕ-011УЗ исп.2 ТУ16.526.407-79	2	
7	НЛ1+НЛ10	Табло световое ТСБ-Ш-УЗ-01	10	
8		Лампа РНЦ-220-10	32	
9	КЗ	Реле тока двустабильное РГД12	1	
10	К1; К2	Реле промежуточное РПУ-2-06420УЗБ	2	
11	АВ- А21	Щиток электропитания ЭЩП-2М	4	
12		Плавкая вставка ВЛ36-Г I п. вст. = 0,5А	8	
13	QF	Выключатель автоматический ВА14-26-14-2043 БЗЭУ-4П25-В/ВЧ3-10	1	
14		Блок зажимов ТУ36.1750-74	15	
15		Упор ТУ36.1751-74	6	
16		Переключка П ТУ36.1752-74	50	
17		Рамка РПМ 66*26	33	
		<u>Материалы</u>		
18		Провод ~380В ГОСТ 8323-79 ПВ1*1	200м	
19		ПВ1*2,5	10м	

Имя, Фамилия, Подпись, инициалы, Дата

ТП 901-3-256.89

АТХ005

Лист 2

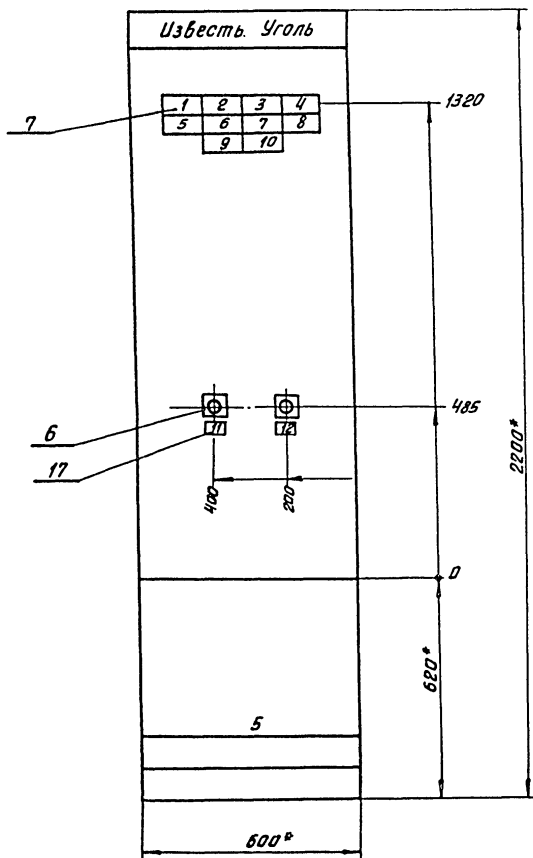

*Размеры для справок

- 1 Покрытие-вариант 2 ОСТ36.13.76
- 2 Шрифт выполнить по ГОСТ 2930-62 эмалью ГФ-230 черной ГОСТ 64-64
- 3 Относящиеся чертежи АТХ-346 "Блок дополнительных реагентов" т.п. 901-3- Альбом II

Вид на внутренние плоскости (развернуто)

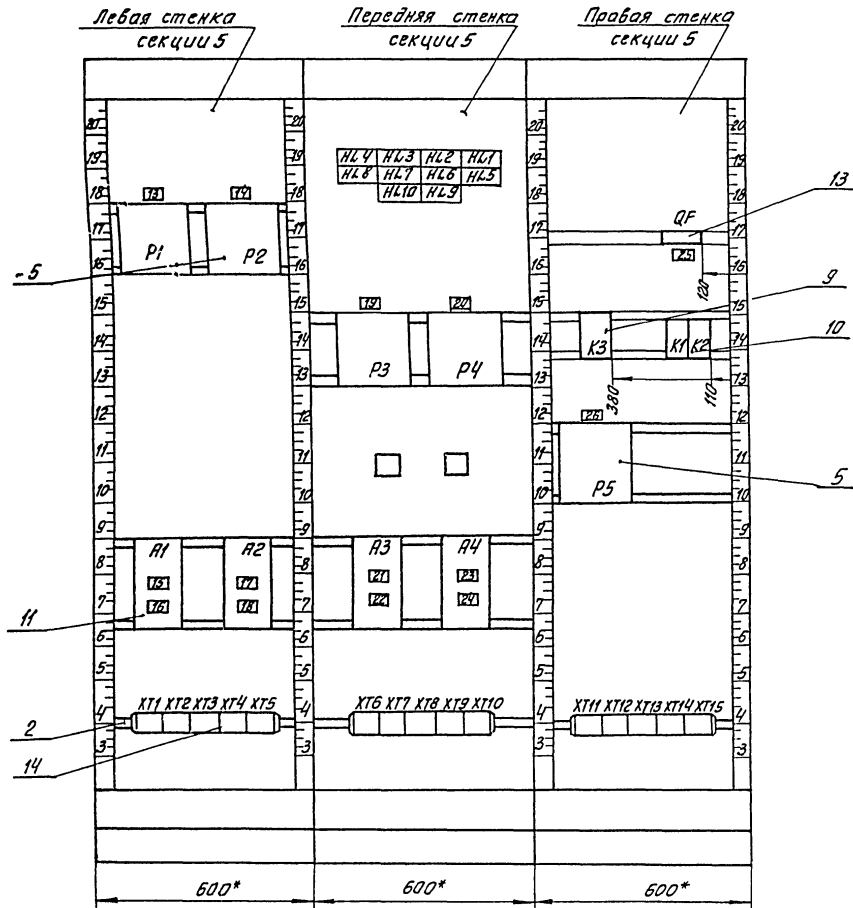

Альбом 6

Таблица
Написи на табло
и в рамкахПродолжение
таблицы

№ Написи	Напись	Кол.	№ Написи	Напись	Кол.
	Табло ТСБ-III		7	Резерв	
1	Гидромешалка известкового молока н1. Минимальный уровень	1	8	Резерв	
			9	Резерв	
			10	Резерв	
2	Гидромешалка извест- кового молока н2 Минимальный уровень	1			
				Рамка РПМ66х26	
			11	Кнопка опробова- ния звонка	
3	Гидромешалка изве- сткового молока н3 Минимальный уровень		12	Кнопка смена сигнала	
			13	Прибор Р1	
			14	Прибор Р2	
4	Гидромешалка цеольной пудры н1 Минимальный уровень		15	Схема сигнализа- ции ~ 220В, I т. вст. 1А	
			16	Прибор Р1 ~ 220В; I т. вст. 0,5А	
			17	Прибор Р2 ~ 220В, I т. вст. 0,5А	
5	Гидромешалка цеольной пудры н2 Минимальный уровень		18	Прибор Р3 ~ 220В; I т. вст. 0,5А	
			19	Прибор Р3	
6	Приточная система П-3 Авария				

ТП 901-3-256.89 АТХ005

Лист

5

22

Продолжение

Продолжение

№ Написи	Текст написи	Кол.	№ Написи	Текст написи	Кол.
20	Прибор Р4	1			
21	Прибор Р4 ~ 220В; I т. вст. 0,5А	1			
22	Прибор Р5 ~ 220В; I т. вст. 0,5А	1			
23	Резерв	1			
24	Резерв	1			
25	Ввод ~ 220В; 4А ~ 220В; I т. вст. 1А	1			
26	Прибор Р5	1			

Альбом 6

Надпись. Приточная система Вентил. н2

ТП 901-3-256.89 АТХ005

Лист

6

Альбом 6

СПЕЦИФИКАЦИЯ ЩИТОВ И ЭЛЕКТРОАППАРАТУРЫ, ПОСТАВЛЯЕМОЙ КОМПЛЕКТНО СО ЩИТОМ.

Позиция	Наименование и техническая характеристика оборудования и материалов Завод - изготовитель (для импортного оборудования - страна, фирма)	Тип, марка оборудования		Единица измерения		Код завода-изготовителя	Код оборудования материала	Цена единицы оборудования тыс. руб.	Количество	Масса единицы оборудования кг.
		Обозначение документа и номер опросного листа	Наименование	Код	Код					
1	2	3	4	5	6	7	8	9	10	
РАЗДЕЛ I ЩИТЫ										
1	ЩИТ ШКАФНОЙ С ЗАДНЕЙ ДВЕРЬЮ ИСПОЛНЕНИЯ, I	ЩШ-ЗФ-I - 800 x 600 УХЛЧ I P30 ОСТ 38.13-76	КОМПЛ.	671					1	

ИНВ. ЛЕТОДА ПОДАЛИСЬ И ДАТА ВЗАМ. ИНВЕН

ПРИВЯЗАН				ТП 901-3-256.89				АТХ 006			
Исполн.	Нач. отд.	Н. контр.	Г. А. Спери	Исполн.	Нач. отд.	Н. контр.	Г. А. Спери	Исполн.	Нач. отд.	Н. контр.	Г. А. Спери
	Данилов	Гусева	Гольман		Данилов	Гусева	Гольман		Данилов	Гусева	Гольман
Инв. №	Инж. Д. К.	Помазкова		Инв. №	Инж. Д. К.	Помазкова		Инв. №	Инж. Д. К.	Помазкова	
ГЛАВНЫЙ КОРПУС ДЛЯ СТАЦИИ ОЧИСТКИ ВОДЫ ПОВЕРХНОСТНЫХ ИСТОЧНИКОВ МУТНОСТЬЮ 1200 мг/л ПРОИЗВОДИТЕЛЬНОСТЬЮ 80 м ³ /СУТКИ ЗАДАНИЕ ЗАВОДУ - ИЗГОТОВИТЕЛЮ. ЭКЗАМПИЛЬ ЧЕРТЕЖ ОБЩЕГО ВИДА. ШКАФ РЕГУЛИРОВАНИЯ КОАГУЛЯНТОВ. СПЕЦИФИКАЦИЯ ЩИТОВ И ЭЛЕКТРОАППАРАТ.								Страница	Лист	Листов	
								P	1	2	
								ЦНИИОП ИНЖЕНЕРНОГО ОБРУДОВАНИЯ Г. МОСКВА			

Копировал: Богатова Формат А3

Позиция	Наименование и техническая характеристика оборудования и материалов. Завод-изготовитель (для импортного оборудования - страна, фирма)	Тип, марка оборудования Обозначение документа и номер опросного листа	Единица измерения		Код завода изготовителя	Код оборудования материала	Цена единицы оборудования тыс. руб.	Количество	Масса единицы оборудования кг.
			Наименование	Код					
1	2	3	4	5	6	7	8	9	10
РАЗДЕЛ II ЭЛЕКТРОАППАРАТУРА, ПОСТАВЛЯЕМАЯ		КОМПЛЕКТНО	СО	ЩИТОМ					
ПОСТАВЛЯЕМАЯ КОМПЛЕКТНО СО ШКАФОМ									
1	ВЫКЛЮЧАТЕЛЬ АВТОМАТИЧЕСКИЙ In 50 А, ~ 380 В Ткр = 4А ОТСЕЧКА 3,5In СТЕПЕНЬ ЗАЩИТЫ IP20.	АП 50Б-3МТ	шт	796		3421400000		3	
2	ЩИТОК ЭЛЕКТРОПИТАНИЯ	ЭЩП-2М ТУ 36.1270-73	шт	796				3	

Поз.	Обозначение	Наименование	Кол.	Примеч.
		<u>Документация</u>		
		<u>Стандартные изделия</u>		
1		Щит шкафной ЩШ-ЭД-Т-800х600 УХЛ4 Тр30 ОСТ 3613-76.	1	
2		Рейка Р6600 ТК3-100-81	1	
3		Скоба С3600 ТК3-125-81	16	
4		Уголок уп 42х2,5 $\rho = 430$ ТК4-2222-74	1	
		<u>Прочие изделия</u>		
5	QF44 ÷ QF46	Выключатель АП50Б-3МТ Ik = 4А, отс. 3.5In ~ 380В Степень защиты Тр20	3	

Тр 901-3-256.89

АТХ00У

Имя, Фамилия, Подпись и дата Взам. инвент.

Имя, Фамилия, Подпись и дата Взам. инвент.

Имя, Фамилия, Подпись и дата Взам. инвент.	Имя, Фамилия, Подпись и дата Взам. инвент.	Имя, Фамилия, Подпись и дата Взам. инвент.
Имя, Фамилия, Подпись и дата Взам. инвент.	Имя, Фамилия, Подпись и дата Взам. инвент.	Имя, Фамилия, Подпись и дата Взам. инвент.
Имя, Фамилия, Подпись и дата Взам. инвент.	Имя, Фамилия, Подпись и дата Взам. инвент.	Имя, Фамилия, Подпись и дата Взам. инвент.
Имя, Фамилия, Подпись и дата Взам. инвент.	Имя, Фамилия, Подпись и дата Взам. инвент.	Имя, Фамилия, Подпись и дата Взам. инвент.

главный корпус для станины
источников питания до 100 МГ.
производительности 20 и 40 А.
шкаф регулирования
коагулянта ШРК1
эскизные чертежи общего вида.

Стадия / Лист / Листов
1 / 1 / 6

ЦНИИЭП
инженерного оборудования
г. Москва

Формат А4

Поз.	Обозначение	Наименование	Кол.	Прим.
6		Однофазный мост КЦ 402Е	1	
7	A4 ÷ A6	Щиток электропитания ЭЩП-2М	3	
7а		Плавкая вставка ВП36-1 0.5А	6	
8	P28, P29	Регулятор-сигнализатор уровня ЭРСУ-4. Релейный блок	2	
9	1-ТИ44 ÷ 1-ТИ46	Усилитель тиристорный трехпозиционный У-22М в составе: а) Блок управления тиристорами. б) Блок тиристоров	3	
10		Блок Б324-4П25-В/ВУ3-10	4	
11		Упор ТУ36-1751-74	2	
12		Рамка РРМ 66х26 <u>Материалы</u>		
13		Провод ПВ1-1, ~ 380 В ГОСТ 6323-79, М	300	
14		Провод ПГВ 1х1, М	150	

Имя, Фамилия, Подпись и дата Взам. инвент.

Тр 901-3-256.89

АТХ00У

Лист

2

Формат А4

23/11/08

Альбом Б

ИНВ. № ПОДА. ПОДАЛ. НАГА ВЗАМ. ГВЕР.И

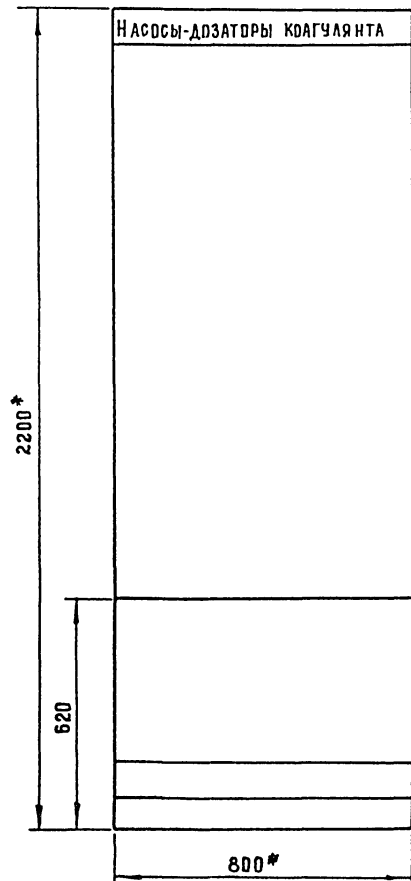

1. * РАЗМЕРЫ ДЛЯ СПРАВОК
2. ПОКРЫТИЕ - ВАРИАНТ 2 ОСТ3613-76.
3. ШРИФТ ВЫПОЛНИТЬ ПО ГОСТ 2930-62
ЭМАЛЬЮ ГФ-230 ЧЕРНОЙ ГОСТ 64-66
4. ОТНОСЯЩИЕСЯ ЧЕРТЕЖИ АТХ-9,10

Тп 904-3-258.89

АТХ007

Лист
3

Альбом 6

Вид на внутренние плоскости (развернуто)

ЛЕВАЯ СТЕНКА ПЕРЕДНЯЯ СТЕНКА ПРАВАЯ СТЕНКА

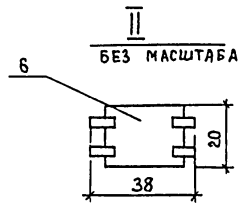
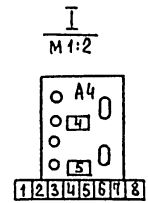
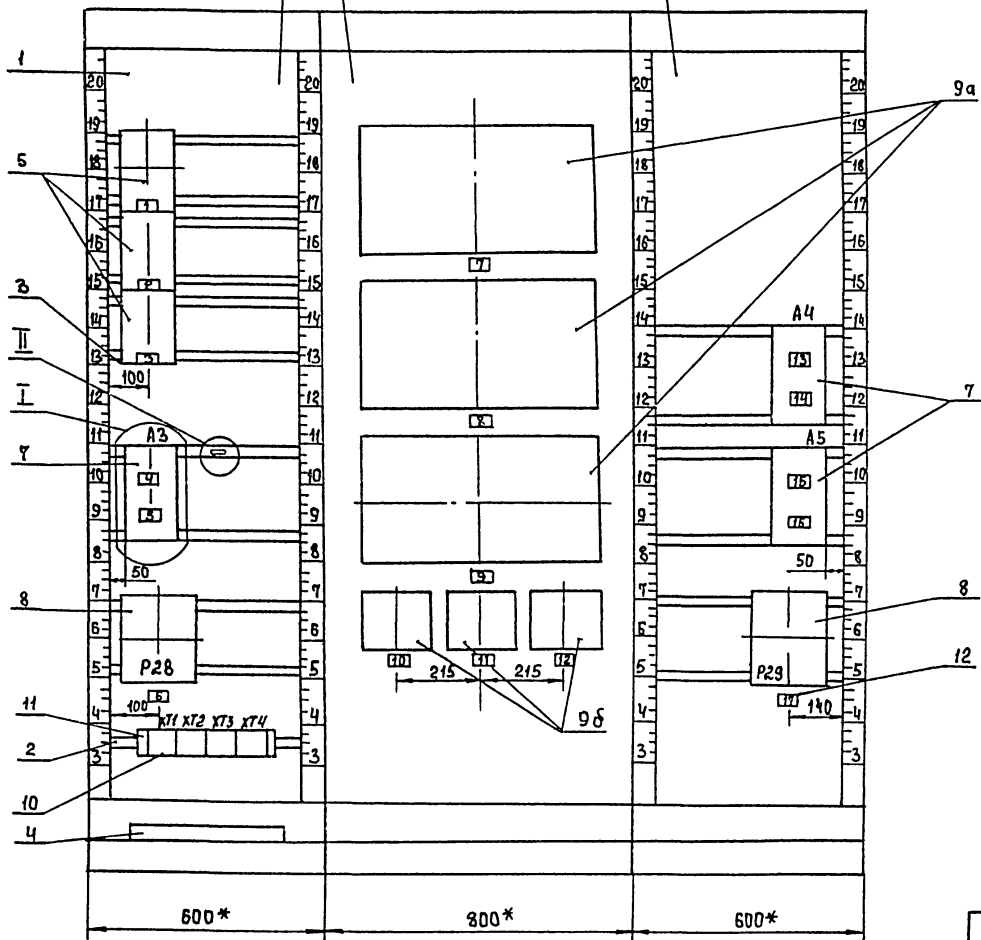

Имя, №ПОЯ | Подпись и дата | В.А.М. | Инв. №

ТП 901-3 - 256.89 АТХ007 Лист 4

ФОРМАТ А3
23711-СХ

Таблица
Надписи на табло
и в рамках

Продолжение
таблицы

№ Надпись	Надпись	Кол.	№ Надпись	Надпись	Кол.
	<u>Рамка 66*26</u>				
1	Насос-дозатор М44 ~380в Зкр.4А	1	7	1-ти 44 блок управления турис- таров М44	
2	Насос-дозатор М45 ~380в. Зкр.4А	1	8	1-ти 45 блок управления турис- таров М45	
3	Насос-дозатор М46 ~380в. Зкр.4А	1	9	1-ти 46 блок управления турис- таров М46	
4	1-ти 44 блок управ- ления туристаров М44 ~220в. Зпл. вст. Q5A	1	10	1-ти 44 блок туристаров М44	
5	1-ти 45 блок управ- ления туристаров М45 ~220в Зпл. вст. Q5A	1	11	1-ти 45 блок туристаров М45	
6	Прибор Р28 Расходный бак коагулянта Уровень	1	12	1-ти 46 блок туристаров М46	
			13	1-ти 46 блок управ- ления туристаров М20 ~220в. Зпл. вст. Q5A	

ТП 901-3-256.89

АТХ007

Лист

5

Таблица
Надписи на табло
и в рамках

Продолжение
таблицы

№ Надпись	Надпись	Кол.	№ Надпись	Надпись	Кол.
14	Резерв	1			
15	Резерв	1			
16	Резерв	1			
17	Прибор Р29 Расходный бак коагулянта №2 Уровень	1			

ТП 901-3-256.89

АТХ007

Лист

6

Альбом 6

СПЕЦИФИКАЦИЯ ШИТА И ЭЛЕКТРОАППАРАТУРЫ, ПОСТАВЛЯЕМОЙ КОМПЛЕКТНО СО ШИТОМ.

Позиция	Наименование и техническая характеристика оборудования и материалов. Завод - изготовитель (для импортного оборудования - страна, фирма)	Тип, марка оборудования	Единица измерения		Код завода-изготовителя	Код оборудования, материала	Цена единицы оборудования тыс. руб.	Количество	Масса единицы оборудования кг.
			Наименование	Код					
1	2	3	4	5	6	7	8	9	10
РАЗДЕЛ I. ШИТЫ									
Шкаф регулирования коагулянта ШРК 2									
1	Щит шкафной с задней дверью исполнения I	ЩШ-30-I-600x600	компл	671				1	
		УХЛ4 I P30							
		ОСТ 36.13-76							

Инв. № подл. Подпись и дата Взам. инв. №

ТП 904-3 - 256.89	АТХ008
-------------------	--------

Прибязан	Инд. отг. Данилов	ГЛАВНЫЙ КОРПУС ДЛЯ СТАНЦИИ ОЧИСТКИ ВОДЫ ПОВЕРХНОСТНЫХ ИСТОЧНИКОВ МУНОСТАП ДО 120 м³/ч ПРОИЗВОДИТЕЛЬНОСТЬ 20 тис. м³/сутки ЗАДАНИЕ ЗАВОДУ-ИЗГОТОВИТЕЛЮ АСКИНОВЫЙ ЧЕТЕЖ ОБУШГОВИЧА ШКАФ РЕГУЛИРОВАНИЯ КОАГУЛЯНТА ШРК2 ИНЖЕНЕРНОГО ОБОРУДОВАНИЯ Г. МОСКВА	СТАДИЯ	ЛИСТ	ЛИСТОВ
	И.КОНТР. Гусева		Р	1	2
	Г.А. СПЕЦ. ГОЛЫМАН		ЦНИИЭП ИНЖЕНЕРНОГО ОБОРУДОВАНИЯ Г. МОСКВА		
Инв. №	Инж. П.К. Помазкова				

ФОРМАТ А3

Альбом Б

Позиция	Наименование и техническая характеристика оборудования и материалов. Завод-изготовитель (для импортного оборудования - страна, фирма)	Тип, марка оборудования Обозначение документа и номер опросного листа	Единица измерения		Код завода-изготовителя	Код оборудования материала	Цена единицы оборудования тыс. руб.	Количество	Масса единицы оборудования кг.
			Наименование	Код					
1	2	3	4	5	6	7	8	9	10
	РАЗДЕЛ 2. ЭЛЕКТРОАППАРАТУРА, ПОСТАВЛЯЕМАЯ КОМПЛЕКТНО СО ЩИТОМ.								
1	ТРАНСФОРМАТОР ОДНОФАЗНЫЙ ~ 220/5 - 24	ДСМ1-0.1УЗ ТУ16.717.137-83	шт	796				2	
2	ЩИТОК ЭЛЕКТРОПИТАНИЯ.	ЭЩП-2М ТУЗ6.1270-73	шт	796				2	
3	ВЫКЛЮЧАТЕЛЬ АВТОМАТИЧЕСКИЙ In 32 А, Ir 4 А	ВА14-26-14- - 20УЗ	шт	796		342130		1	
4	МИЛЛИАМПЕРМЕТР 0 ÷ 5 м А	М 381	шт	796				2	

Имя, № года, Подпись и дата Взам. ив. Н

ТЛ 901-3-256.89

АТХ008

Лист
2

ФОРМАТ А3

217/2-1/1

Альбом 6

Поз.	Обозначение	Наименование	Кол.	Примеч.
		<u>Документация</u>		
		<u>Стандартные изделия.</u>		
1		Щит шкарный с задней дверью исполнения I щит-3Д-I-600x600 чкл4 ГРЗО ОСТ 3613-76.	1	
2		Скоба СЗ600 ТКЗ-125-81	8	
3		Резка Р6 600 ТКЗ-100-81	1	
4		Узелок УП42x25 Е=430 ТК4-2222-74	1	
		<u>Прочие изделия.</u>		
5	1-ТУ, 2-ТУ	Трансформатор однофазный ОСМ1-01, У3 ~ 220/15-24	2	

ТП 901-3-256.89 АТХ009

Исполнители: Данилов Н. Кант. Гусев Г. П. Исаев Иж. ИК

Исполнители: Данилов Н. Кант. Гусев Г. П. Исаев Иж. ИК

Условно-норматив для станций учета
ко всем приборам учета
используемым в газовой промышленности
в газовой промышленности
Шкафы речуприборами кассулянная
ШРКБ ЭС излучения черт.
общего ВЧДА.

Лист 1 Листов 6

ЦНИИЭП
инженерного оборудования
г. Москва

Альбом 6

Поз.	Обозначение	Наименование	Кол.	Примеч.
6	QF	Выключатель автоматический ВА14-26-14-20УЗ JH=32А, Jp=32А	1	
7	A1, A2	Щиток электропитания эщп-2М	2	
8		Плавкая вставка ВП36-I Q5A-2шт, 1A-2шт	4	
9	1-РА, 2-РА	Миллиамперметр М361 0-5МА.	2	
10	1-A1, 2-A1	Блок динамической связи многофункциональ- ный ~ 220В. БДС 0-5МА.	2	
11	1-A2, 2-A2	Блок суммирования и сигнализации ~ 220В 0-5 МА. БСС.	2	
12	1-5А; 2-5А.	Блок ручного управления ~ 24В. БРУ-22 0-5МА	2	
13		Блок зажимов БЗ24-4П25- -В/8УЗ-10. ТУ36.1750-74	4	
14		Упор ТУ36.1751-74	2	
15		Рамка РПК 66x26	14	
		<u>Материалы.</u>		
16		Провод ПВ1, I.0 3808 ГОСТ 6323-79 , М	300	

ТП 901-3-256.89 АТХ009

Исполнители: Данилов Н. Кант. Гусев Г. П. Исаев Иж. ИК

Лист 2

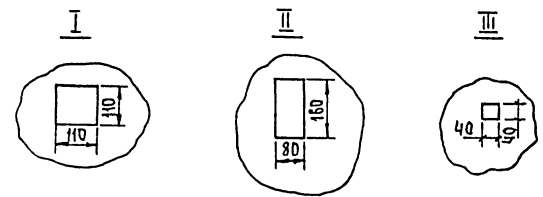
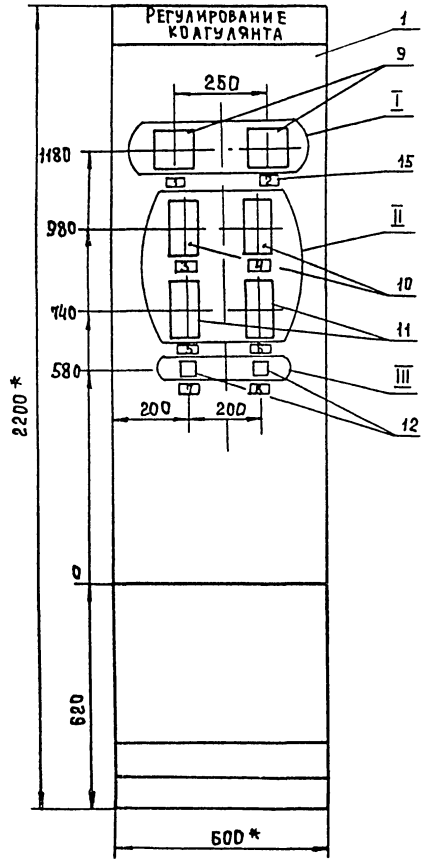

- 1.* РАЗМЕРЫ ДЛЯ СПРАВОК.
- 2. ПОКРЫТИЕ - ВАРИАНТ 2 ОСТ 3613-76.
- 3. ШРИФТ ВЫПОЛНИТЬ ПО ГОСТ 2930-62.
ЭМАЛЬЮ ГФ-230 ЧЕРНОЙ ГОСТ 64-66.
- 4. ОТНОСЯЩИЕСЯ ЧЕРТЕЖИ: АТХ-9, 10, 13

ИНЖ. ПИЛОЛА ПИДАПКИ В. А. ТА ВЗАК. УМБ. И

ТП 901-3-256.89	АТХ009	Лист 3
-----------------	--------	-----------

ФОРМАТ А3
23714-66

Альбом 6

Вид на внутренние полости (развернуто)

Левая стенка Передняя стенка Правая стенка

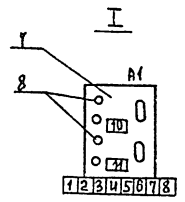
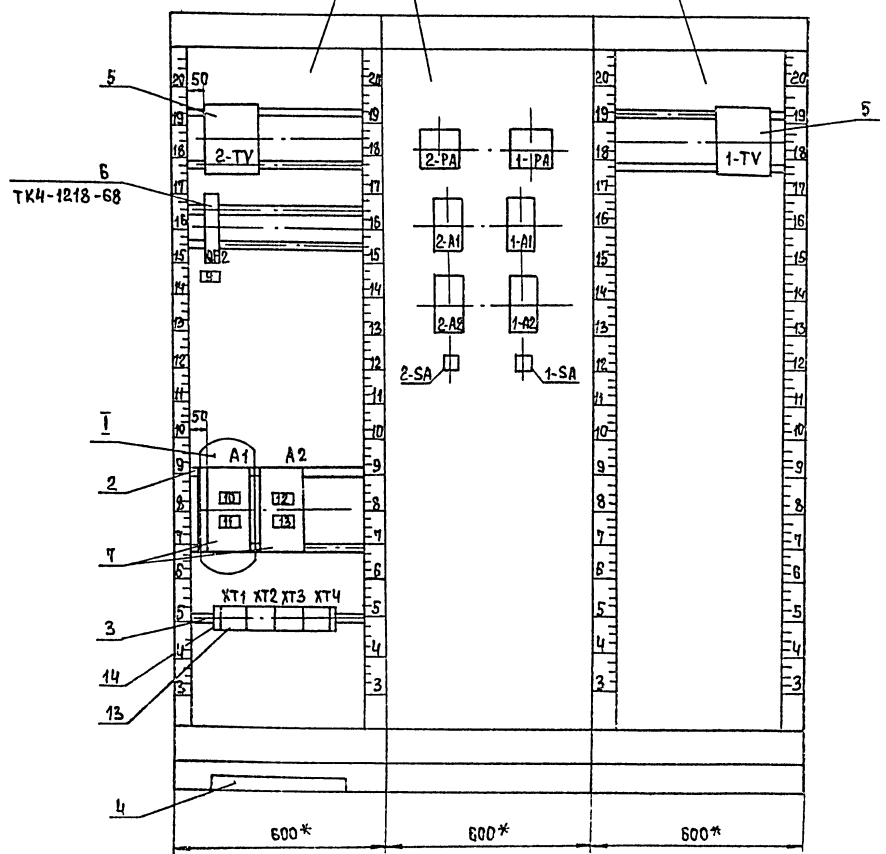

Шифр по ГОСТ 1901-3-256.89

ТП 901-3-256.89	АТХ008	Лист 4
-----------------	--------	-----------

Формат А3
237/4-08

Таблица
Надписи на табло
и в рамках

Продолжение
таблицы

№ Надпись	Надпись	Кол.	№ Надпись	Надпись	Кол.
	<u>Рамка 66*26</u>				
1	Расход сырой воды. Водобод N1	1	7	Блок управления M44	1
2	Расход сырой воды. Водобод N2	1	8	Блок управления M45	1
3	Блок динамической связи M44	1	9	Ввод $I_p = 3,2A$	1
4	Блок динамической связи M45	1	10	БДС 1-A1 БСС 1-A2 ~ 220В $I_{пл. вст.} = 0,5A$	1
5	Блок суммирования и сигнализации M44	1	11	БДС 2-A1 БСС 2-A2 ~ 220В. $I_{пл. вст.} = 0,5A$	1
6	Блок суммирования и сигнализации M45	1	12	Трансформатор понижительный 1-TV ~ 220 / 24В $I_{пл. вст.} = 1A$	1

ТП 901-3-256.89

АТХ009

Лист
5

Таблица
Надписи на табло
и в рамках

Продолжение
таблицы

№ Надпись	Надпись	Кол.	№ Надпись	Надпись	Кол.
13	Трансформатор понижительный 2-TV ~ 220 / 24В $I_{пл. вст.} = 1A$	1			

ТП 901-3-256.89

АТХ009

Лист
6

Альбом 6

Позиция	Наименование и техническая характеристика оборудования и материалов Завод-изготовитель (для импортного оборудования - страна, фирма)	Тип, марка оборудования Обозначение документа и номер опросного листа	Единица измерения		Код завода-изготовителя	Код оборудования, материала	Цена единицы оборудования, тыс. руб.	Количество	Масса единицы оборудования, кг.
			Наименование	Код					
1	2	3	4	5	6	7	8	9	10
	РАЗДЕЛ I Щиты								
1	Щит панельный с каркасом односекционный. Главмонтажавтоматика.	ЩПК-3Л-I- -(600)УЧГР00 ОСТ 36.13-76	компа.	671				1	

Имя, должность, Подпись и дата ВЗАМНИК

				Т П 904-3-256.89		АТХ 010		
Привязан								
Имя, отчество	Д.А.НИКОЛАЕВ	Имя, отчество	Г.С.ГУСЕВА	ЗАДАНИЕ ЗАВОДУ-ИЗГОТОВИТЕЛЮ. ЭСКИЗНЫЙ ЧЕРТЕЖ ОБЩЕГО ВИДА. ЩИТ АНАЛИЗАТОРА ОСТАТОЧНОГО ХЛОРА. СПЕЦИФИКАЦИЯ ЩИТОВ И ЭЛЕКТРОАППАРАТ		Стадия	Лист	Листов
Имя, отчество	Г.А.СПЕИ. ГОЛЬЦМАН.	Имя, отчество	Г.Э.П. ГУСЕВА			Р	1	2
Имя, отчество	И.И.У.К. ПОМАРЬКОВА	Имя, отчество	Т.В.Т.			ЦНИИЭП ИНЖЕНЕРНОГО ОБОРУДОВАНИЯ г. МОСКВА		

Формат А3

Альбом 6

Позиция	Наименование и техническая характеристика оборудования и материалов. Завод-изготовитель (для импортного оборудования-страна, фирма)	Тип, марка оборудования. Обозначение документа и номер опросного листа	Единица измерения		Код завода- изготовителя	Код оборудования, материала	Цена единицы оборудо- вания, тыс. руб.	Коли- чество	Масса единицы оборудо- вания, кг.
			Наи- мено- вание	Код					
1	2	3	4	5	6	7	8	9	10
РАЗДЕЛ 2. ЭЛЕКТРОАППАРАТУРА			поставляемая		комплектно	со щитом			
1	Щиток электропитания	ЭЩП - 2 м ТУ 36.1270-73	шт	796				1	
2	Выключатель автоматический I _н = 32 А; I _р = 1,25 А	ВА14-26-14-20У3 ТУ16.Б41.004-83						1	

Имя, № подл. Подпись и дата Взам. инв.

Тп 901-3-256-89

АТХ010

Лист

2

Формат А3

2374-СР

Альбом 6

Поз.	Обозначение	Наименование	Кол	Примеч
		<u>Документация</u>		
		<u>Стандартные изделия</u>		
1		Щит панельный с каркасом ЩПК-ЗП-I-(600) УЧ I P00	1	
2		Рейка РБ 600 ТКЗ-100-81	1	
3		Скоба СЗ600 ТКЗ-125-81	2	
4		Уголок УП 42x25 У 430 ТКЧ-2222-74	2	
5		Скоба С 600 ТКЗ-126-81	1	
		<u>Прочие изделия</u>		
6		Анализатор концентрации остаточного хлора АХС-203.	1	
7	GF3	Выключатель автоматический ВА14-26-14-20У3; I _p = 1,25А	1	

ТП 901-3-256.89 АТХ011

Имя, № подл. Подпись и дата (вз.м. инв.н)

Имя	Подпись	Дата
Нач. О.А. Данилов	<i>[Подпись]</i>	
Н.контр. Гусева	<i>[Подпись]</i>	
Т.С.С. Гольман	<i>[Подпись]</i>	
Г.Э.П. Гусева	<i>[Подпись]</i>	
И.И.Ж.П.К. Поляшкова	<i>[Подпись]</i>	

главный корпус для станции очистки воды поверхностных источников			Стация	Лист	Листов
мутьюностью до 120 мг/л			Р	1	5
производительностью 8,0 м³/сутки			ЦНИИЭП		
Щит анализатора остаточного хлора. Эскизный чертеж общего вида.			ИНЖЕНЕРНОГО ОБОРУДОВАНИЯ		
			г. Москва		

Формат А4

Альбом 6

Поз.	Обозначение	Наименование	Кол	Примеч
8	A1	Щиток электропитания ЭЩП-2 м.	1	
9		Плавкая вставка ВП 36-I I пл. вст = 0.5 А	2	
10		Блок зажимов БЗ24- - ЧП25-В/ВУЗ-10; ТУ 36.1750-74	5	
11		Упор ТУ 36.1751-74	2	
12		Перемычка П	2	
13		Рамка РПМ 66x26	4	
		<u>Материалы</u>		
14		Провод ~ 380 В м ГОСТ 6323-79 ПВ1x1.0 кв.мм	50	

Имя, № подл. Подпись и дата (вз.м. инв.н)

ТП 901-3-256.89 АТХ011

Лист 2

Формат А4

Альбом Б

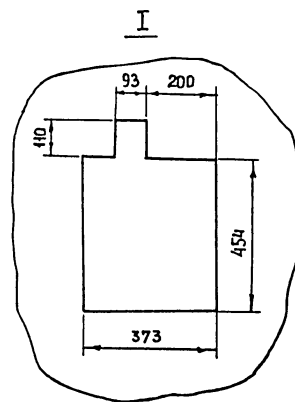
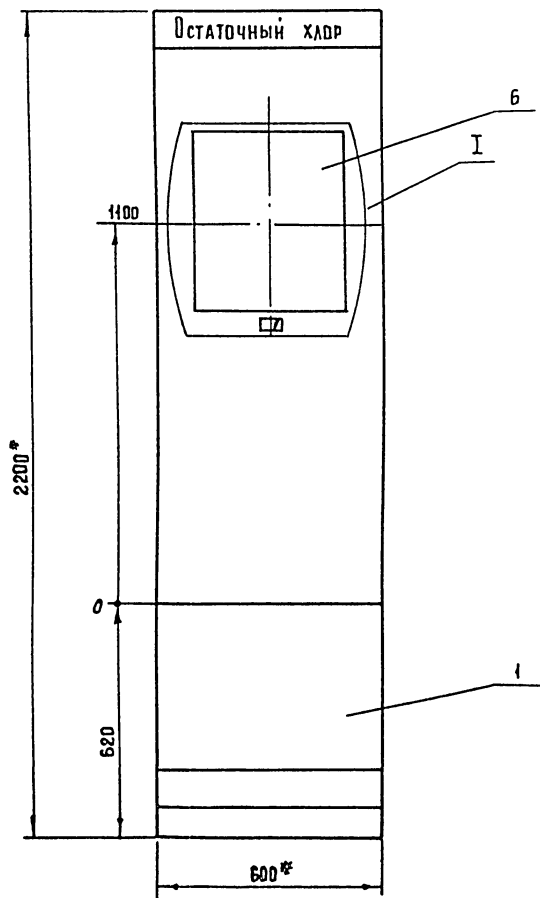
ИМЯ, ФАМИЛИЯ ПОДЛ. И ДАТА
ВЗЛ. И ИВ. №

1* РАЗМЕРЫ ДЛЯ СПРАВК.

2. ПОКРЫТИЕ - ВАРИАНТ ОСТ 35.13-76

3. ШРИФТ ВЫПОЛНИТЬ ПО ГОСТ 2930-62
ЭМАЛЬЮ ГФ-230 ЧЕРНОЙ ГОСТ 64-66.

ТП 901-3-256.89

АТХДИ

ЛНСТ
3

Вид на внутренние плоскости (развернуто)

Левая стенка секции 1 Передняя стенка секции 1 Правая стенка секции 1

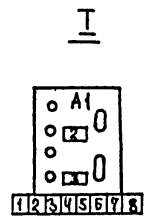
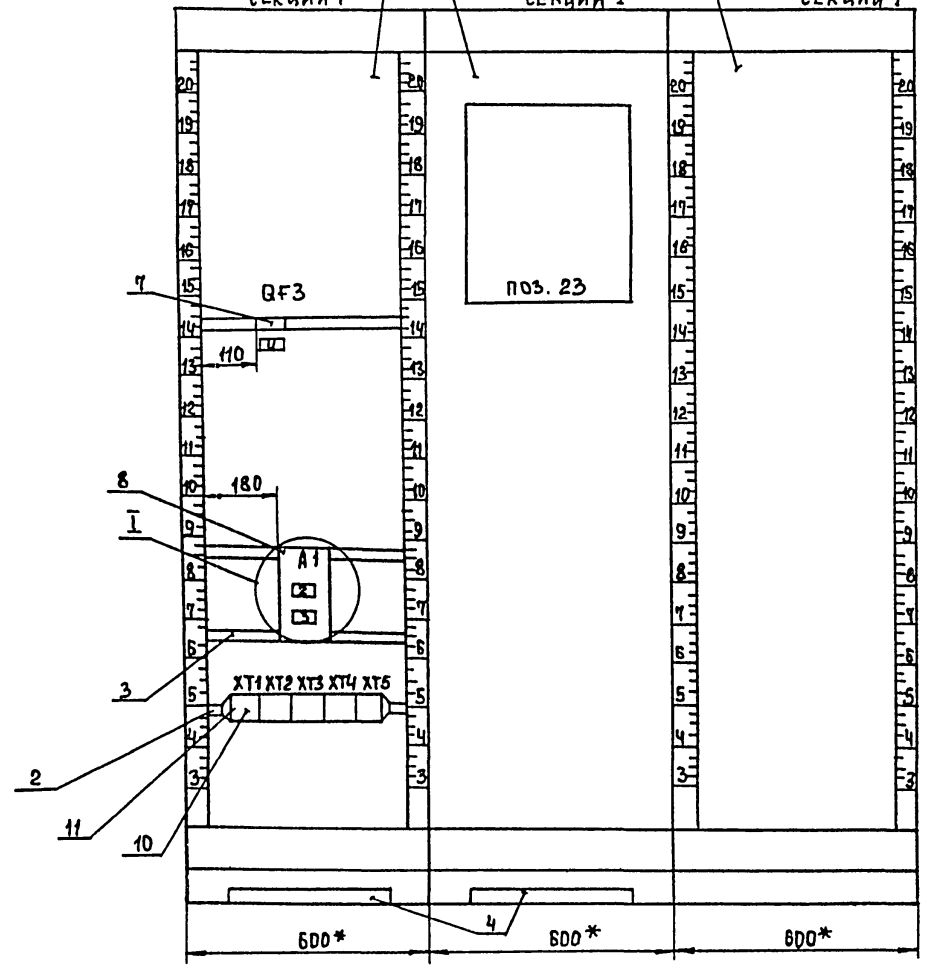

А 18000 Б

Инв. нетода подпись и дата Взам. инв. №

ТП 901-3-256.89

АТХ 011

Лист 4

Формат А3

237/4-02

ТАБЛИЦА НАДПИСИ НА ТАБЛО И В РАМКАХ

Продолжение таблицы

№ надписи	Надпись	Кол.	№ надписи	Надпись	Кол.
	<u>Рамка 66x26</u>				
1	Датчик остаточного хлора.	1			
2	Прибор поз. 23 ~ 220В. Упл.вст - 0,5А	1			
3	Резерв.	1			
4	Ввод I _р = 1,25А	1			

№ и дата подачи заявки на табло

ТП 901-3-256.89

АТХД Н

Лист 5

Формат А4

№ и дата подачи заявки на табло