

ГОСУДАРСТВЕННЫЙ КОМИТЕТ  
ПО ГРАЖДАНСКОМУ СТРОИТЕЛЬСТВУ И АРХИТЕКТУРЕ  
ПРИ ГОССТРОЕ СССР

ТИПОВЫЕ КОНСТРУКЦИИ И ДЕТАЛИ  
ЗДАНИЙ И СООРУЖЕНИЙ

СЕРИЯ 1.141-1

ПАНЕЛИ ПЕРЕКРЫТИЙ  
ЖЕЛЕЗОБЕТОННЫЕ МНОГОПУСТОТНЫЕ

ВЫПУСК 10

ПАНЕЛИ С КРУГЛЫМИ ПУСТОТАМИ ДЛИНОЙ  
298 см, ШИРИНОЙ 149 и 119 см, АРМИ-  
РОВАННЫЕ СЕТКАМИ С РАБОЧЕЙ АРМАТУ-  
РОЙ ИЗ СТАЛИ КЛАССА А-III

Разработаны ЦНИИЭП жилища  
Государственного комитета по  
Гражданскому строительству и  
Архитектуре при Госстрое СССР  
совместно с НИИЖБ Госстроя СССР

УТВЕРЖДЕНЫ  
ГОСУДАРСТВЕННЫМ КОМИТЕТОМ  
ПО ГРАЖДАНСКОМУ СТРОИТЕЛЬСТВУ  
И АРХИТЕКТУРЕ ПРИ ГОССТРОЕ СССР  
ПРИКАЗ № 194 от 7 ДЕКАБРЯ 1970г

ЦЕНТРАЛЬНЫЙ ИНСТИТУТ ТИПОВЫХ ПРОЕКТОВ

МОСКВА

ЦНИИЭП ЖИЛИЩА	Зам. директора руководитель отдела проектирования отделения	А. Крипа Инженер Смирнов	Рук. отдела конструкций Инженер отдела	Б. Ш. Пин Н. Росинский А. Локшин	НИИЖБ Госстроя СССР	Зам. директора руководитель направлений специальных сотрудник	С. Александровский Беримчевский Б. Гамарь
------------------	--	--------------------------------	---	--	---------------------------	---	---

		МАРКА	Лист	стр.	
			С1-С2	2-3	
			П1-П3	4-6	
		СОДЕРЖАНИЕ			
		ПОЯСНИТЕЛЬНАЯ ЗАПИСКА			
		РАБОЧИЕ ЧЕРТЕЖИ:			
		ПАНЕЛЬ, АРМИРОВАННАЯ СЕТКАМИ			
		С РАБОЧЕЙ АРМАТУРОЙ			
		ИЗ СТАЛИ КЛАССА А-III			
В. СЮРОВА И КОНЦЕПТОР	СР. ИНЖЕНЕР И РЕДАКТОР	2980 x 1490 x 220	П 30-15	1	7
				2	8
		2980 x 1490 x 220	ПС30-15	3	9
				4	10
		2980 x 1490 x 220	Пс30-12	5	11
				6	12
		2980 x 1490 x 220	ПТ30-15	7	13
				8	14
		2980 x 1490 x 220	ПТ30-12	9	15
				10	16
С. ШАДРИН И РОСИНСКИЙ А. ЛОКШИН КАЛАНЧИНОВ	С. ШАДРИН И РОСИНСКИЙ А. ЛОКШИН КАЛАНЧИНОВ	Детали сечений		11	17
		Профиль продольных боковых граней панели		12	18
		Деталь отверстия формуемого торца панели		13	19
		Детали расплождения арматуры в крайних			
		ребрах		14	20
		Панели перекрытий с усиленными торцами			
		Деталь заделки торцов и характеристика			
		изделий		15	22
				16	23
		ЖИЛИЩНО-ЦИВИЛЬН. ПРОЕКТА	ЖИЛИЩНО-ЦИВИЛЬН. ПРОЕКТА		
ТК	СОДЕРЖАНИЕ		МАРКА	СВРЯ	
1970			-	1.441-1	
			ВЫПУСК	ЛИСТ	
			40	81	

ДАННЫЕ РЕЗУЛЬТАТОВ ИСПЫТАНИЙ			
ПАНЕЛЕЙ ПЕРЕКРЫТИЙ			24
ПАНЕЛЬ, АРМИРОВАННАЯ СЕТКАМИ С РАБОЧЕЙ			
АРМАТУРОЙ ИЗ СТАЛИ КЛАССА А-III			
ДАННЫЕ ДЛЯ ИСПЫТАНИЙ	ПЗ0-15	17	25
"	ПС0-15	18	26
"	ПС0-12	19	27
"	ПТЗ0-15	20	28
"	ПТЗ0-12	21	29
АРМАТУРНЫЕ ЭЛЕМЕНТЫ			30
СЕТКА :	$\frac{200/250/6/4}{1400 \times 2930}$	22	31
СЕТКИ :	$\frac{200/250/6/4}{1400 \times 2930} (1); \frac{200/250/6/4}{1100 \times 2930}$	23	32
СЕТКИ :	$\frac{200/250/7/4}{1400 \times 2930} ; \frac{200/250/7/4}{1100 \times 2930}$	24	33
КАРКАС К7-1. ПЕТЛЯ П10-1		25	34
СЕТКИ :	$\frac{200/250/3/3}{1400 \times 2900} ; \frac{200/250/3/3}{1100 \times 2900}$	26	35
ВЫБОРКА АРМАТУРНЫХ ТОВАРНЫХ			
СЕТОК ПО РОССТ 8478-66		27	36
ТК	СО Д Е Р Ж А Н И Е	МАРКА	СЕРИЯ 1.141-1
1970		-	ВЫПУСК 10
			ЛИСТ 02

В альбом включены рабочие чертежи панелей перекрытий (без предварительного напряжения) с круглыми пустотами длиной 298 см, шириной 149 и 119 см, разработанные в соответствии с ГОСТ 9561-66 и СНиП II-V.1-62.

Чертежи изделий предназначены для обязательного применения при проектировании и строительстве жилых и общественных зданий и для массового производстве этих изделий предприятиями строительной промышленности.

Панели армированы сетками по ГОСТ 8478-66 с рабочей арматурой из стали класса А-III периодического профиля (ГОСТ 5781-61)  $R_a=4000$  кг/см<sup>2</sup>,  $R_s=3400$  кг/см<sup>2</sup>.

Каждому изделию присвоена определенная марка, так например, ПТ30-15 обозначает панель с круглыми пустотами под расчетную нагрузку 800 кг/м<sup>2</sup> (без учета собственного веса), длиной 298 см и шириной 149 см.

Внесение изменений в обозначения марок изделий не допускается. Марки изделий проставляются на чертежах и в спецификациях проектов, в заказах заводам-изготовителям и на изделиях.

Рабочие чертежи разработаны на расчетные нагрузки (без учета собственного веса) 450, 600 и 800 кг/м<sup>2</sup>. Проектная марка бетона 200. Состав нагрузок, принятых при расчете панелей перекрытий, приводится в таблице I.

Панели запроектированы с одним закрытым торцом, заделываемым в заводских условиях в процессе формирования панели. Применение круглопустотных панелей без заделки открытого торца допускается в тех случаях, когда величина расчетного сопротивления в стенах на уровне поверхности настила не превышает 17 кг/см<sup>2</sup>.

В альбоме приведены панели перекрытий с усиленными торцами, предназначенные для применения в тех случаях, когда величина расчетного сопротивления в стенах превышает 17 кг/см<sup>2</sup>; марки этих панелей обозначены с индексом "а". В указанных панелях открытые торцы усиливаются в заводских условиях заделкой бетонными вкладышами. В чертежах приводятся детали за-

РАБОЧИЕ ЧЕРТЕЖИ ПАНЕЛЕЙ ПЕРЕКРЫТИЙ ПРОЕКТА № 102-1/02 ДЛЯ ПРЕДВАРИТЕЛЬНОГО НАПРЯЖЕНИЯ А КРИПЛА	Б ШАЯПИН	И КАЛАНЧИКОВА
	И РОССИНСКИЙ	А ЛОКШИН
ЖИЛИЩНО-КОММУНАЛЬНО-ХОЗЯЙСТВЕННЫЙ ОТДЕЛ ЦЕНТРАЛЬНОГО УПРАВЛЕНИЯ ГОСУДАРСТВЕННОГО СТРОИТЕЛЬНОГО КОМПЛЕКСА СССР	ЖИЛИЩНО-КОММУНАЛЬНО-ХОЗЯЙСТВЕННЫЙ ОТДЕЛ ЦЕНТРАЛЬНОГО УПРАВЛЕНИЯ ГОСУДАРСТВЕННОГО СТРОИТЕЛЬНОГО КОМПЛЕКСА СССР	
ЦЕНТРАЛЬНО-УПРАВЛЕНИЕ ГОСУДАРСТВЕННОГО СТРОИТЕЛЬНОГО КОМПЛЕКСА СССР	ЖИЛИЩНО-КОММУНАЛЬНО-ХОЗЯЙСТВЕННЫЙ ОТДЕЛ ЦЕНТРАЛЬНОГО УПРАВЛЕНИЯ ГОСУДАРСТВЕННОГО СТРОИТЕЛЬНОГО КОМПЛЕКСА СССР	

ТК	Пояснительная записка	МАРКА —	СЕРИЯ 1.441-1	
			ВЫПУСК 10	ЛИСТ 11
1970				



ТАБЛИЦА 1

В И Д Н А Г Р У З К И	В е л и ч и н а н а г р у з к и н а п а н е л и к р / м <sup>2</sup>		
	п	пс	пт
Расчетная	$\frac{780}{450}$	$\frac{930}{600}$	$\frac{1130}{800}$
Нормативная	$\frac{660}{360}$	$\frac{800}{500}$	$\frac{970}{670}$
Нормативная длительного действующая	$\frac{510}{210}$	$\frac{650}{350}$	$\frac{820}{520}$
Нормативная кратковременно действующая	150	150	150
<p>Нагрузки приняты в соответствии с указаниями СН 382 - 67. В числителе указаны нагрузки, включающие собственный вес панели, в знаменателе - нагрузки без собственного веса панели.</p>			
ТК 4970	Нагрузки для расчета панелей перекрытий		МАРКА - СЕРИЯ 1.144-1 ВЫПУСК 10 ЛИСТ 13



Х А Р А К Т Е Р И С Т И К А И З Д Е Л И Я		
Вес	кг	14,25
Объем бетона	м <sup>3</sup>	0,570
Приведенная толщина бетона	см	12,85
Вес стали	кг	14,26
Расход стали на 1 м <sup>2</sup> изделия	кг	3,21
Расход стали на 1 м <sup>3</sup> бетона	кг	2,50
Марка бетона		200

С П Е Ц И Ф И К А Ц И Я С Т А Л Ы Н Х Э Л Е М Е Н Т О В				
М А Р К И	Колич. шт.	В е с		Л и т
		Э Л Е М Е Н Т А	О Б Щ И Й	
Сетка $\frac{200/250/6/4}{1400 \times 2930}$	1	7,12	7,12	22
Сетка $\frac{200/250/3/5}{1400 \times 2900}$	1	2,32	2,32	26
К7-1	10	0,17	1,70	25
П10-1	4	0,78	3,12	25
Итого:			14,26	

В Ы Б О Р К А С Т А Л И Н				
Диаметры и классы стали	φ 6 А III	φ 4 В I	φ 3 В I	φ 10 А I
Длина м	23,76	18,72	73,04	5,04
Вес кг	5,27	1,85	4,02	3,12
R <sub>н</sub>	4000	5500		2400
пост	5781-61	6727-53		5781-61

ТК 1970	Панель, армированная сетками с рабочей арматурой из стали класса А-III. Характеристика и спецификации.	Марка П30-15	Серия 1141-1	
			Выпуск	Лист
			10	2



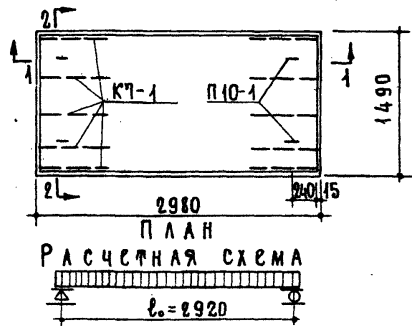
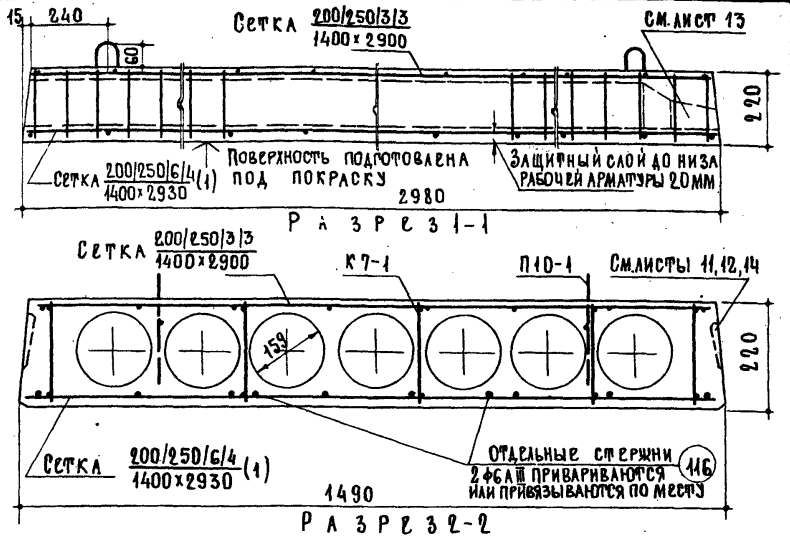

РАСЧЕТНАЯ НАГРУЗКА (БЕЗ УЧЕТА СОБСТВЕННОГО ВЕСА) — 600 КГ/М<sup>2</sup>  
 НАГРУЗКИ (ВКЛЮЧАЮЩИЕ СОБСТВЕННЫЙ ВЕС ПАНЕЛИ):  
 Расчетная нагрузка по несущей способности — 930 «  
 НОРМАТИВНАЯ НАГРУЗКА — 800 «  
 НОРМАТИВНЫЕ НАГРУЗКИ ПРИ РАСЧЕТЕ ПРОГИБА:  
 ДЛИТЕЛЬНО ДЕЙСТВУЮЩАЯ — 650 «  
 КРАТКОВРЕМЕННО ДЕЙСТВУЮЩАЯ — 150 «  
 РАСЧЕТНЫЙ ПРОГИБ С УЧЕТОМ ДЛИТЕЛЬНОГО ДЕЙСТВИЯ НАГРУЗКИ —  $\frac{1}{650} l_0$

ТК 1970	Панель, армированная сетками с рабочей арматурой из стали класса А-III.	МАРКА ПС30-15	СЕРИЯ 1.141-1
			ВЫПУСК ЛИСТ 10 3

ЗАМ. ДИРЕКТОРА  
 КОМП. УЧ. Ч. 1  
 ПРОК. РАБОТ  
 В. БОБРОВА  
 М. КОЗЛОВА  
 Б. ШАРПИН  
 Ю. ИВАНОВ  
 Н. РОДИНСКИЙ  
 РЕЛИК.  
 Л. Д. КОШКИН  
 А. КРИПА  
 ЖИЛИЩА

ЦИЕНЕ

Х А Р А К Т Е Р И С Т И К А      И З Д Е Л И Я		
В е с	кг	1425
О Б Ъ Е М Б Е Т О Н А	м <sup>3</sup>	0.570
П Р И В Е Д Е Н Н А Я Т О Л Щ И Н А Б Е Т О Н А	см	12.85
В е с с т а л и	кг	15.58
Р а с х о д с т а л и н а 1 м <sup>2</sup> и з д е л и я	кг	3.51
Р а с х о д с т а л и н а 1 м <sup>3</sup> б е т о н а	кг	27.3
М А Р К А Б Е Т О Н А		200

С П Е Ц И Ф И К А Ц И Я      С Т А Л Ъ Н Ы Х      Э Л Е М Е Н Т О В				
М а р к и	К о л и ч . ш т.	В е с		Л и с т о в
		1 э л е м е н т а	о б щ и й	
С е т к а $\frac{200/250/6/4}{400 \times 2930}$ (1)	1	8.44	8.44	23
С е т к а $\frac{200/250/3/3}{400 \times 2900}$	1	2.32	2.32	2.6
К 7 - 1	10	0.17	1.70	2.5
П 10 - 1	4	0.78	3.12	2.5
И Т О Г О :			15.58	

В Ы Б О Р К А      С Т А Л И				
Д и а м е т р ы и К л а с с ы с т а л и	φ 6 А III	φ 4 В I	φ 3 В I	φ 10 А I
Д л и н а    м	29.70	18.72	73.04	5.04
В е с      кг	6.59	1.85	4.02	3.12
К о л и ч .	4000	5500		2400
Р о с т	5781 - 61	6127 - 53		5781 - 61

Т К 1970	П а н е л ь , а р м и р о в а н н а я с е т к а м и с р а б о ч е й а р м а т у р о й и з с т а л и к л а с с а А - III . Х а р а к т е р и с т и к а и с п е ц и ф и к а ц и и .	М а р к а ПСЗ0-15	С е р и я 1.141-1
			В ы п у с к    л и с т 10            4



Х А Р А К Т Е Р И С Т И К А      И З Д Е Л И Я		
В е с	КГ	1080
О Б Ъ Е М Б Е Т О Н А	М <sup>3</sup>	0.431
П Р И В Е Д Е Н Н А Я Т О Л Щ И Н А Б Е Т О Н А	СМ	12.15
В е с с т а л и	КГ	12.52
Р А С Х О Д С Т А Л И Н А 1 М <sup>2</sup> И З Д Е Л И Я	КГ	3.53
Р А С Х О Д С Т А Л И Н А 1 М <sup>3</sup> Б Е Т О Н А	КГ	29.0
М А Р К А Б Е Т О Н А		200

С П Е Ц И Ф И К А Ц И Я      С Т А Л Ь Н Ы Х      Э Л Е М Е Н Т О В				
М А Р К И	К О Л И Ч Ш Т.	В е с      К Г		Л И С Т О В
		Э Л Е М Е Н Т А	О Б Щ И Й	
С е т к а $\frac{200/250/6/4}{1100 \times 2930}$	1	6.09	6.09	23
С е т к а $\frac{200/250/3/3}{1100 \times 2900}$	1	1.95	1.95	2.6
К 7-1	8	0.17	1.36	25
П 10-1	4	0.78	3.12	25
И Т О Г О:			12.52	

В Ы Б О Р К А      С Т А Л И				
Д И А М Е Т Р Ы И К Л А С С Ы С Т А Л И	φ 6 А III	φ 4 В I	φ 3 В I	φ 10 А I
Д л и н а    м	20.79	14.82	60.04	5.04
В е с      к г	4.62	1.47	3.31	3.12
К <sub>в</sub>	4000	5500		2400
р о с т	5781 - 61	6727 - 53		5781 - 61

Т К 1970	П А Н Е Л ь, А Р М И Р О В А Н Н А Я С Е Т К А М И С Р А Б О Ч Е Й А Р М А Т У Р О Й И З С Т А Л И К Л А С С А А - III. Х А Р А К Т Е Р И С Т И К А И С П Е Ц И Ф И К А Ц И Я И.	М А Р К А П С 30 - 12	С Е Р И Я 1. 141-1
			В Ы П У С К Л И С Т 10      6

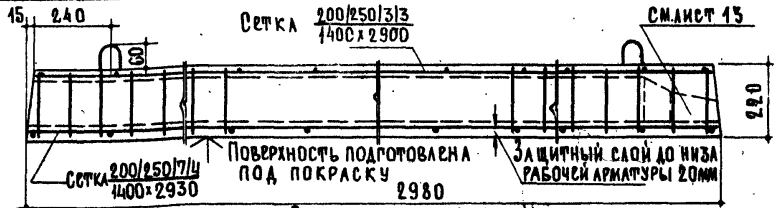

Р А З Р Е З 1-1

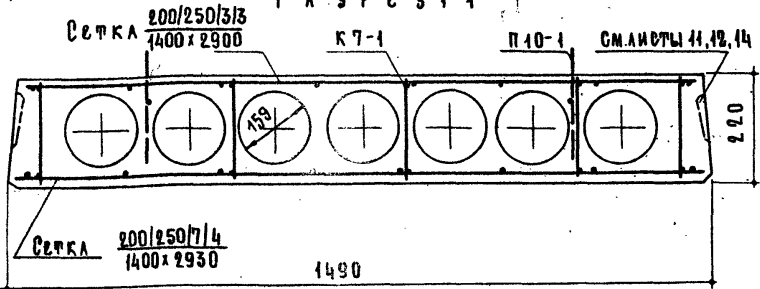

Р А З Р Е З 2-2

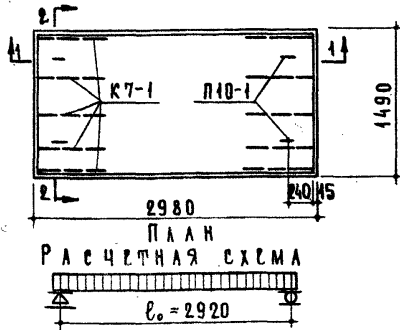

П Л А Н

Р А С Ч Е Т Н А Я С Х Е М А

$$l_0 = 2920$$

Расчетная нагрузка (без учета собственного веса) — 800 кг/м<sup>2</sup>

Нагрузки (включающие собственный вес панели):

Расчетная нагрузка по несущей способности	— 1130	•
Нормативная нагрузка	— 970	•
Нормативные нагрузки при расчете прогиба:		
длительно действующая	— 820	•
кратковременно действующая	— 150	•
расчетный прогиб с учетом длительного действия нагрузки	— 550	•

ТК  
1970

Панель, армированная сетками с рабочей арматурой из стали класса А-III

Марка  
ПТ30-15

Серия  
1.141-1  
Выпуск  
10  
Лист  
7

Х А Р А К Т Е Р И С Т И К А      И З Д Е Л И Я		
ВЕС	КР	1425
ОБЪЕМ БЕТОНА	М <sup>3</sup>	0.570
ПРИВЕСННАЯ ТОЛЩИНА БЕТОНА	СМ	12.85
ВЕС СТАЛИ	КР	16.17
РАСХОД СТАЛИ НА 1 М <sup>2</sup> ИЗДЕЛИЯ	КР	3.64
РАСХОД СТАЛИ НА 1 М <sup>3</sup> БЕТОНА	КР	28.4
МАРКА БЕТОНА		200

СПЕЦИФИКАЦИЯ СТАЛЬНЫХ ЗАЕМНОВ				
МАРКИ	КОЛИЧ. ШТ.	ВЕС		ЛИСТОВ
		ЭЛЕМЕНТА	ОБЩИЙ	
СЕТКА $\frac{200/250/7/4}{1400 \times 2930}$	1	9.03	9.03	24
СЕТКА $\frac{200/250/3/3}{1400 \times 2900}$	1	2.32	2.32	26
К7-1	10	0.17	1.70	25
П10-1	4	0.78	3.12	25
ИТОГО:			16.17	

В Ы Б О Р К А      С Т А Л И				
ДИАМЕТРЫ И КЛАССЫ СТАЛИ	φ7 А III	φ4 В I	φ3 В I	φ10 А I
ДЛИНА М	23.76	18.72	73.04	5.04
ВЕС КР	7.18	1.85	4.02	3.12
R <sub>л</sub>	4000	5500		2400
ГОСТ	5781-61	6727-53		5781-61

ТК 1970	Панель, армированная сетками с рабочей арматурой из стали класса А-III. Характеристика и спецификации.	МАРКА ПТ30-15	СЕРИЯ 1.141-1	
			ВЫПУСК 10	ЛИСТ 8



Х А Р А К Т Е Р И С Т И К А    И    З   Д   Е   Л   И   Я		
В е с	кР	1080
О б ъ е м   б е т о н а	м <sup>3</sup>	0.431
П р и в е д е н н а я   т о л щ и н а   б е т о н а	сМ	12.15
В е с   с т а л и	кР	14.18
Р а с х о д   с т а л и   н а   1 м <sup>2</sup> и з д е л и я	кР	4.00
Р а с х о д   с т а л и   н а   1 м <sup>3</sup> б е т о н а	кР	32.9
М а р к а   б е т о н а		200

С П Е Ц И Ф И К А Ц И Я    С Т А Л Ь Н Ы Х    Э Л Е М Е Н Т О В				
М А Р К И	К О Л И Ч Ш Т.	В е с		Л И Л И С Т О В
		1 Э Л Е М Е Н Т А	О Б Щ И Й	
С е т к а $\frac{200/250/7/4}{1100 \times 2930}$	1	7.75	7.75	24
С е т к а $\frac{200/250/3/3}{1100 \times 2900}$	1	1.95	1.95	26
К 7-1	8	0.17	1.36	25
П 10-1	4	0.78	3.12	25
И т о г о :			14.18	

В ы б о р к а    С т а л и				
Д и а м е т р ы   и К л а с с ы   с т а л и	φ 7 А III	φ 4 В I	φ 3 В I	φ 10 А I
Д л и н а   м	20.79	14.82	60.04	5.04
В е с   кР	6.28	1.47	3.31	3.12
Р <sub>н</sub>	4000	5500		2400
Р о с т	5781-61	6727-53		5781-61

Т К 1970	П а н е л ь, а р м и р о в а н н а я   с е т к а м и   с   р а б о ч е й А р м а т у р о й   и з   с т а л и   К л а с с а   А - III. Х а р а к т е р и с т и к а   и   с п е ц и ф и к а ц и я.	М а р к а П Т 30-12	С е р и я 1.141-1	
			В ы п у с к 10	Л и с т 10









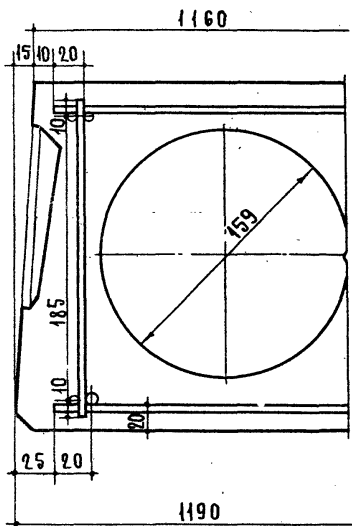
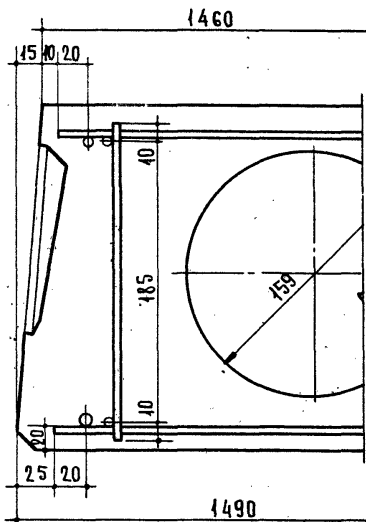

ТК	ДЕТАЛИ РАСПОЛОЖЕНИЯ АРМАТУРЫ В КРАЙНИХ РЕБРАХ	МАРКА	СЕРИЯ	
1970		—	1.141-1	ВЫПУСК
			10	ЛИСТ
				14

# ПАНЕЛИ ПЕРЕКРЫТИЙ С УСИЛЕННЫМИ ТОРЦАМИ

Применяются в случаях, когда величина расчетного сопротивления в стенах на уровне верхней плоскости панелей, в пределах опорных участков, превышает  $17 \text{ кг/см}^2$ .

(панели с усиленными торцами обозначаются марками с индексом  $\alpha^*$ )

СЕРИЯ 1.141-1  
ВЫПУСК 10

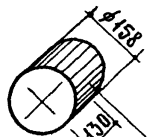

Вкладыш бетонный  
свештоформованный  
и отвибрированный

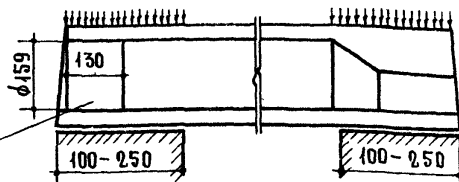

Деталь заделки торцов панелей

Виды армирования панелей	Марки панелей	Характеристика изделий					
		Вес кг	Объем бетона м <sup>3</sup>	Приведен. толщ. бет. см	Вес стали кг	Расход ста- ли на 1 м <sup>2</sup> изделия кг	Расход ста- ли на 1 м <sup>3</sup> бетона кг
Сталь класса А-III	п30-15 <sup>а</sup>	1470	0.588	13.25	14.26	3.21	24.2
	пс30-15 <sup>а</sup>	1470	0.588	13.25	15.58	3.51	26.5
	пс30-12 <sup>а</sup>	1110	0.445	12.55	12.52	3.53	28.1
	пт30-15 <sup>а</sup>	1470	0.588	13.25	16.17	3.64	27.5
	пт30-12 <sup>а</sup>	1110	0.445	12.55	14.18	4.00	31.9

Примечания:

Панели, обозначенные марками с индексом „а“ отличаются от  
(продолжение см. лист 16)

ТК 1970	Панели перекрытий с усиленными торцами. Деталь заделки торцов и характеристика изделий.	Марка -	Серия 1.141-1
			Выпуск 10 15



# Д А Н Н Ы Е РЕЗУЛЬТАТОВ ИСПЫТАНИЙ ПАНЕЛЕЙ ПЕРЕКРЫТИЙ

По ГОСТ 8829-66

„ИЗДЕЛИЯ ЖЕЛЕЗОБЕТОННЫЕ СБОРНЫЕ.  
МЕТОДЫ ИСПЫТАНИЙ И ОЦЕНКИ  
ПРОЧНОСТИ, ЖЕСТКОСТИ И ТРЕ-  
ЩИНОСТОЙКОСТИ“.

СЕРИЯ 1.141-1  
ВЫПУСК 10





СХЕМА ОПИРАНИЯ И ЗАГРУЖЕНИЯ  
ПРИ ИСПЫТАНИИ (ПЛОЩАДЬ ЗАГРУЗКИ 1.46 М<sup>2</sup>)

ПРИ ПРОВЕДЕНИИ ИСПЫТАНИЙ  
СЛЕДУЕТ РУКОВОДСТВОВАТЬСЯ  
УКАЗАНИЯМИ ГОСТ 8829-66

### П Р О В Е Р К А П Р О Ч Н О С Т И

ВИДЫ РАЗРУШЕНИЙ И ВЕЛИЧИНА КОЭФФИЦИЕНТА С (СМ. П.2.3.2 ТАБЛ. 2 ГОСТ)	ВЕЛИЧИНА РАЗРУШАЮЩЕЙ НАГРУЗКИ КГ/М <sup>2</sup>		
	ПРИ КОТОРОЙ ИЗДЕЛИЯ ПРИ- ЗНАЮТСЯ РОДНЫМИ		ПРИ КОТОРОЙ ТРЕБУЕТСЯ ПОВТОРНОЕ ИСПЫТАНИЕ
	С УЧЕТОМ СОБСТВ. ВЕСА ИЗДЕЛИЯ	ЗА ВЪЕТОМ СОБСТВ. ВЕСА ИЗДЕЛИЯ	С УЧЕТОМ СОБСТВ. ВЕСА ИЗДЕЛИЯ (СМ. П.2.2.2 ГОСТ)
1. ТРЕГУЩЕСТЬ ПРОДОЛЬНОЙ РАСТЯЖИТОЙ АРМАТУРЫ 2. РАЗРОБЛЕНИЕ БЕТОНА СЖАТОЙ ЗОНЫ ОДНОВРЕМЕННО, С ТРЕГУЩЕСТЬЮ ПРОДОЛЬНОЙ РАСТЯЖИТОЙ АРМАТУРЫ C=1.4	≥ 1123	≥ 808	< 1123, НО ≥ 955
ДРУГИЕ ВИДЫ РАЗРУШЕНИЙ C=1.6	≥ 1283	≥ 968	< 1283, НО ≥ 1091

### П Р О В Е Р К А Ж Е С Т К О С Т И

КОНТРОЛЬНАЯ НАГРУЗКА ЗА ВЪЕТОМ СОБСТВ. ВЕСА ИЗДЕЛИЯ КГ/М <sup>2</sup>	КОНТРОЛЬНЫЙ ПРОГИБ ОТ КОНТРОЛЬНОЙ НАГРУЗКИ ФК ММ	ВЕЛИЧИНА ИЗМЕРЕННОГО ПРОГИБА (СМ. П.3.3.2 ГОСТ) ММ	
		ПРИ КОТОРОМ ИЗ- ДЕЛИЯ ПРИЗНАЮТ- СЯ РОДНЫМИ	ПРИ КОТОРОМ ТРЕ- БУЕТСЯ ПОВТОРНОЕ ИСПЫТАНИЕ
363	1.6	< 1.9	> 1.9, НО < 2.1

### П Р О В Е Р К А Ш И Р И Н Ы Р А В К Р Ы Т И Я Т Р Е Щ И Н

КОНТРОЛЬНАЯ НАГРУЗ- КА ЗА ВЪЕТОМ СОБСТВЕННОГО ВЕСА ИЗДЕЛИЯ КГ/М <sup>2</sup>	КОНТРОЛЬНАЯ ШИРИ- НА РАСКРЫТИЯ ТРЕЩИН Δ <sub>т</sub> ММ	МАКСИМАЛЬНОЕ ДОПУС- ТИМОЕ ОТКЛОНЕНИЕ ОТ ВЕЛИЧИНЫ Δ <sub>т</sub> (СМ. П.3.4.3 ГОСТ)
363	0.2	+0.1

ТК 1970	ПАНЕЛЬ, АРМИРОВАННАЯ СЕТКАМИ С РАБОЧЕЙ АРМАТУРОЙ ИЗ СТАЛИ КЛАССА А-III. ДАННЫЕ ДЛЯ ИСПЫТАНИЙ.	МАРКА П30-15	СЕРИЯ 1.141-1	
			ВЫПЕЖАЛИН	
			10	17





СХЕМА ОПИРАНИЯ И ЗАГРУЖЕНИЯ  
ПРИ ИСПЫТАНИИ (ПЛОЩАДЬ ЗАГРУЖ. 0,92 x 1,16 м)

ПРИ ПРОВЕДЕНИИ ИСПЫТАНИЙ  
СЛЕДУЕТ РУКОВОДСТВОВАТЬСЯ  
УКАЗАНИЯМИ ГОСТ 8829-66

### П Р О В Е Р К А П Р О Ч Н О С Т И

ВИДЫ РАЗРУШЕНИЙ И ВЕЛИЧИНА КОЭФФИЦИЕНТА С (СМ. П. 2.3.2. ТАБЛ. 2 ГОСТ)	ВЕЛИЧИНА РАЗРУШАЮЩЕЙ НАГРУЗКИ КГ/М <sup>2</sup>		
	ПРИ КОТОРОЙ ИЗДЕЛИЯ ПРИ- ЗНАЮТСЯ ПОДНЫМИ с учетом собств. веса изделия	ПРИ КОТОРОЙ ТРЕБУЕТСЯ ПОВТОРНОЕ ИСПЫТАНИЕ с учетом собств. веса изделия	с учетом собств. в.р.с.а изделия (СМ. П. 3.2.2. ГОСТ)
1. ТРЕСКУЩЕСТВО ПРОДОЛЬНОЙ РАС- ТЯНУТОЙ АРМАТУРЫ 2. РАЗРОБЛЕНИЕ БЕТОНА СЖА- ТОЙ ЗОНЫ ОДНОВРЕМЕННО С ТЕКУЩЕСТВО ПРОДОЛЬНОЙ РАСТЯНУТОЙ АРМАТУРЫ С=1,4	≥ 1347	≥ 1049	< 1347, но ≥ 1145
ДРУГИЕ ВИДЫ РАЗРУШЕНИЙ С=1,6	≥ 1540	≥ 1242	< 1540, но ≥ 1309

### П Р О В Е Р К А Ж Е С Т К О С Т И

КОНТРОЛЬНАЯ НАГРУЗКА ЗА ВЫЧЕТОМ СОБСТВ. ВЕСА ИЗДЕЛИЯ КГ/М <sup>2</sup>	КОНТРОЛЬНЫЙ ПРОГИБ ОТ КОНТРОЛЬНОЙ НАГРУЗКИ f <sub>к</sub> ММ	ВЕЛИЧИНА ИЗМЕРЕННОГО ПРОГИБА (СМ. П. 3.3.2. ГОСТ) ММ	
		ПРИ КОТОРОМ ИЗ- ДЕЛИЯ ПРИЗНАЮТ- СЯ ПОДНЫМИ	ПРИ КОТОРОМ ТРЕ- БУЕТСЯ ПОВТОРНОЕ ИСПЫТАНИЕ
530	1,8	< 2,2	> 2,2, но ≤ 2,3

### П Р О В Е Р К А Ш И Р И Н Ы Р А С К Р Ы Т И Я Т Р Е Щ И Н

КОНТРОЛЬНАЯ НАГРУЗ- КА ЗА ВЫЧЕТОМ СОБСТВЕННОГО ВЕСА ИЗДЕЛИЯ КГ/М <sup>2</sup>	КОНТРОЛЬНАЯ ШИРИ- НА РАСКРЫТИЯ ТРЕЩИН СМ ММ	МАКСИМАЛЬНОЕ ДОПУС- ТИМОЕ ОТКЛОНЕНИЕ ОТ ВЕЛИЧИНЫ СМ (СМ. П. 3.4.3. ГОСТ)
530	0,1	+0,05

ТК 1970	ПАНЕЛЬ, АРМИРОВАННАЯ СЕТКАМИ С РАБОЧЕЙ АРМАТУРОЙ ИЗ СТАЛИ КЛАССА А-III. ДАННЫЕ ДЛЯ ИСПЫТАНИЙ.	МАРКА ПС30-12	СЕРИЯ 1.141-1	
			10	19



СХЕМА ОПИРАНИЯ И ЗАГРУЖЕНИЯ  
ПРИ ИСПЫТАНИИ (ПЛОЩАДЬ ЗАГРУЖЕНИЯ 146 м)

ПРИ ПРОВЕДЕНИИ ИСПЫТАНИЙ  
СЛЕДУЕТ РУКОВОДСТВОВАТЬСЯ  
УКАЗАНИЯМИ ГОСТ 8829-66

### П Р О В Е Р К А П Р О Ч Н О С Т И

ВИДЫ РАЗРУШЕНИЙ И ВЕЛИЧИНА КОЭФФИЦИЕНТА С (СМ. П. 2.3.2. ТАБЛ. 2 ГОСТ)	ВЕЛИЧИНА РАЗРУШАЮЩЕЙ НАПРУЗКИ КР/М <sup>2</sup>		
	ПРИ КОТОРОЙ ИЗДЕЛИЯ ПРИ- ЗНАЮТСЯ ГОДНЫМИ С УЧЕТОМ СОБСТВ. ВЕСА ИЗДЕЛИЯ	ЗА ВЫЧЕТОМ СОБСТВ. ВЕСА ИЗДЕЛИЯ	ПРИ КОТОРОЙ ТРЕБУЕТСЯ ПОВТОРНОЕ ИСПЫТАНИЕ С УЧЕТОМ СОБСТВ. ВЕСА ИЗДЕЛИЯ (СМ. П. 2.2.2 ГОСТ)
1. ТЕКУЧЕСТЬ ПРОДОЛЬНОЙ РАСТЯНУТОЙ АРМАТУРЫ 2. РАЗДРОБЛЕНИЕ БЕТОНА СЖАТОЙ ЗОНЫ ОДНОВРЕМЕННО С ТЕКУЧЕСТЬЮ ПРОДОЛЬНОЙ РАСТЯНУТОЙ АРМАТУРЫ C=1.4	≥ 1625	≥ 1310	< 1625, но ≥ 1381
ДРУГИЕ ВИДЫ РАЗРУШЕНИЙ C=1.6	≥ 1858	≥ 1543	< 1858, но ≥ 1579

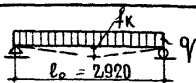
### П Р О В Е Р К А Ж Е С Т К О С Т И

КОНТРОЛЬНАЯ НАПРУЗКА ЗА ВЫЧЕТОМ СОБСТВ. ВЕСА ИЗДЕЛИЙ КР/М <sup>2</sup>	КОНТРОЛЬНЫЙ ПРОГИБ ОТ КОНТРОЛЬНОЙ НАПРУЗКИ f <sub>k</sub> ММ	ВЕЛИЧИНА ИЗМЕРЕННОГО ПРОГИБА (СМ. П. 3.3.2 ГОСТ) ММ	
		ПРИ КОТОРОМ ИЗ- ДЕЛИЯ ПРИЗНАЮТ- СЯ ГОДНЫМИ	ПРИ КОТОРОМ ТРЕ- БУЕТСЯ ПОВТОРНОЕ ИСПЫТАНИЕ
680	1.8	< 2.2	> 2.2, но < 2.3

### П Р О В Е Р К А Ш И Р И Н Ы Р А С К Р Ы Т И Я Т Р Е Щ И Н

КОНТРОЛЬНАЯ НАПРУЗ- КА ЗА ВЫЧЕТОМ СОБСТВЕННОГО ВЕСА ИЗДЕЛИЯ КР/М <sup>2</sup>	КОНТРОЛЬНАЯ ШИРИ- НА РАСКРЫТИЯ ТРЕЩИН d <sub>т</sub> ММ	МАКСИМАЛЬНОЕ ДОПУС- ТИМОЕ ОТКЛОНЕНИЕ ОТ ВЕЛИЧИНЫ d <sub>т</sub> (СМ. П. 3.4.3 ГОСТ)
680	0.1	+0.05

ТК 1970	ПАНЕЛЬ, АРМИРОВАННАЯ СЕТКАМИ С РАБОЧЕЙ АРМАТУРОЙ ИЗ СТАЛИ КЛАССА А-III. ДАННЫЕ ДЛЯ ИСПЫТАНИЙ.	МАРКА ПР30-15	СЕРИЯ 1141-1	
			ВЫПУСК 10	ЛИСТ 20

В БОКОВОМ  
И КОНЦЕВОМ  
СРЕДНЕМ  
ПЛОСКОСТИ  
В ШАРИК  
ПРОСВЕТА  
А ДОКЛИН  
ИЛИ ИЛИ

УСТАВ  
ЖЕЛ  
СЕНТ



СХЕМА ОПИРАНИЯ И ЗАГРУЖЕНИЯ  
ПРИ ИСПЫТАНИИ (ПЛОЩАДЬ ЗАГРУЗКИ 2920x140СМ)

ПРИ ПРОВЕДЕНИИ ИСПЫТАНИИ  
СЛЕДУЕТ РУКОВОДСТВОВАТЬСЯ  
УКАЗАНИЯМИ ГОСТ 8829-66

### П Р О В Е Р К А П Р О Ч Н О С Т И

В И Д Ы Р А З Р У Ш Е Н И Й И В Е Л И Ч И Н А К О Э Ф Ф И Ц И Е Н Т А $\zeta$ (СМ. П.З.2 ТАБЛ. 2 ГОСТ)	В Е Л И Ч И Н А Р А З Р У Ш А Ю Щ Е Й Н А П Р У З К И КР/М <sup>2</sup>		
	П Р И К О Т О Р О Й И З Д Е Л И Я П Р И - З Н А Ю Т С Я Р О Д Н Ы М И	П Р И К О Т О Р О Й Т Р Е Б У Е Т С Я П О В Т О Р Н О Е И С П Ы Т А Н И Е	
	С У Ч Е Т О М С О Б Е С Т В. В Е С А И З Д Е Л И Я	З А В Ы Ч Е Т О М С О Б Е С Т В. В Е С А И З Д Е Л И Я	С У Ч Е Т О М С О Б Е С Т В. В Е С А И З Д Е Л И Я (СМ. П.З.2 ГОСТ)
1. ТЕКУЧЕСТЬ ПРОДОЛЬНОЙ РАСТЯЖНОЙ АРМАТУРЫ 2. РАЗАРОВНИС БЕТОНА СЖАТОЙ ЗОНЫ ОДНОВРЕМЕННО С ТЕКУЧЕСТЬЮ ПРОДОЛЬНОЙ РАСТЯЖНОЙ АРМАТУРЫ $\sigma = 1.4$	$> 1637$	$> 1339$	$< 1637$ , НО $> 1392$
ДРУГИЕ ВИДЫ РАЗРУШЕНИЙ $\zeta = 1.6$	$> 1870$	$> 1572$	$< 1870$ , НО $> 1590$

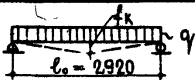
### П Р О В Е Р К А Ж Е С Т К О С Т И

К О Н Т Р О Л Ь Н А Я Н А П Р У З К А З А В Ы Ч Е Т О М С О Б Е С Т В. В Е С А И З Д Е Л И Й КР/М <sup>2</sup>	К О Н Т Р О Л Ь Н Ы Й П Р О Г И Б О Т К О Н Т Р О Л Ь Н О Й Н А П Р У З К И $f_k$ ММ	В Е Л И Ч И Н А И З М Е Р Е Н Н О Г О П Р О Г И Б А (СМ. П.З.2 ГОСТ) ММ	
		П Р И К О Т О Р О М И З - Д Е Л И Я П Р И З Н А Ю Т С Я Р О Д Н Ы М И	П Р И К О Т О Р О М Т Р Е - Б У Е Т С Я П О В Т О Р Н О Е И С П Ы Т А Н И Е
707	1.7	$< 2.0$	$> 2.0$ , НО $< 2.2$

### П Р О В Е Р К А Ш И Р И Н Ы Р А С К Р Ы Т И Я Т Р Е Щ И Н

К О Н Т Р О Л Ь Н А Я Н А П Р У З - К А З А В Ы Ч Е Т О М С О Б Е С Т В Е Н Н О Г О В Е С А И З Д Е Л И Я КР/М <sup>2</sup>	К О Н Т Р О Л Ь Н А Я Ш И Р И - Н А Р А С К Р Ы Т И Я Т Р Е Щ И Н $\alpha_f$ ММ	М А К С И М А Л Ь Н О Е Д О П У С - Т И М О Е О Т К Л О Н Е Н И Е О Т В Е Л И Ч И Н Ы $\alpha_f$ (СМ. П.З.4.3 ГОСТ)
707	0.1	+0.05

ТК 1970	ПАНЕЛЬ, АРМИРОВАННАЯ СЕТКАМИ С РАБОЧЕЙ АРМАТУРОЙ ИЗ СТАЛИ КЛАССА А-III. ДАННЫЕ ДАЯ ИСПЫТАНИЙ.	МАРКА ПТ30-12	СЕРИЯ 1.141-1
			ВЫПУСК ЛИСТ 10 21

# АРМАТУРНЫЕ ЭЛЕМЕНТЫ

ИЗГОТОВЛЕНИЕ СЕТОК И КАРКАСОВ ПРОИЗВОДИТСЯ КОНТАКТНОЙ ТОЧЕЧНОЙ ЭЛЕКТРОСВАРКОЙ В СООТВЕТСТВИИ С ТРЕБОВАНИЯМИ СНЗ93-69.

СВАРНАЯ АРМАТУРА И МОНТАЖНЫЕ ПЕТЛИ ДОЛЖНЫ СООТВЕТСТВОВАТЬ ТРЕБОВАНИЯМ ГОСТ 10922-64.

В АЛЬБОМЕ ПРИНЯТЫ СЕТКИ ЗАВОДСКОГО ИЗГОТОВЛЕНИЯ ПО ГОСТ 8478-66.

СЕРИЯ 1.141-1  
ВЫПУСК 10

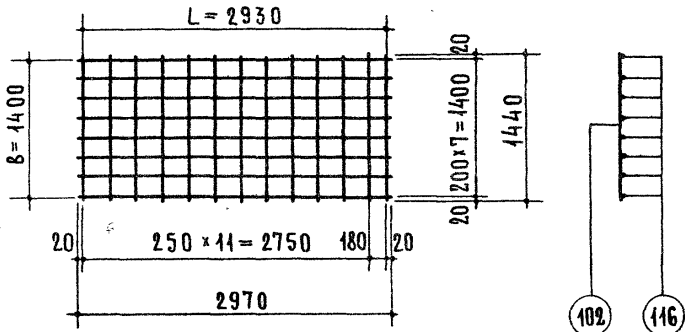

Сетка  $\frac{200/250/6/4}{1400 \times 2930}$  ГОСТ 8478-66

СПЕЦИФИКАЦИЯ СТАЛИ НА ОДИН ЭЛЕМЕНТ

МАРКИ	№ Л ПОЗИЦ	СТАЛЬ	ДЛИНА ММ	КОЛ. ШТ	ОБЩАЯ ДЛИНА М	ВЕС КГ	
						ПОЗИЦИЙ	ОБЩИЙ
Сетка $\frac{200/250/6/4}{1400 \times 2930}$	116	Ф6АIII	2970	8	23.76	5.27	7.12
	102	Ф4ВI	1440	13	18.72	1.85	

КАТЕГОРИЯ КЛАССА	Б. ШАХТИН	С. ШИМЕНЕВ	В. БОГРОВА
ПР. ИНЖ. СЕРВАЛ	И. РОДИОНОВИ	П. С. И. К.	М. КОМАРАТОВА
ПР. ИНЖ. ПРОЕКТА	А. Л. О. ШИ. И.		
ПР. ИНЖ. ПРОЕКТА/ИСПЫТАНИЕ	КАЛИНИНОВА		

ЦНИИО  
ЖИЛИЩА

ТК

1970

Сетка  $\frac{200/250/6/4}{1400 \times 2930}$

МАРКА

-

СЕРИЯ  
1.141-1

ВЫПУСК  
10

Л И С Т  
22

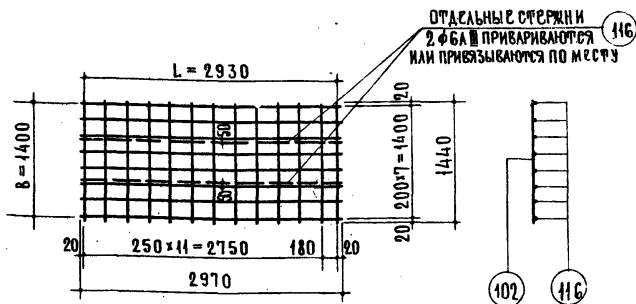

Сетка 200/250/6/4 ГОСТ 8478-66(1)  
1400 × 2930

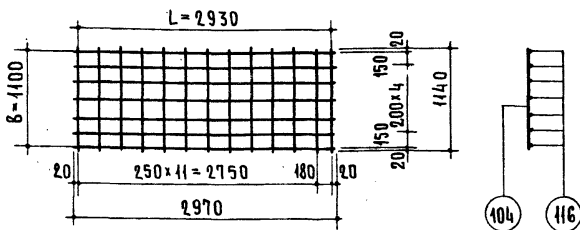

Сетка 200/250/6/4 ГОСТ 8478-66  
1100 × 2930

СПЕЦИФИКАЦИЯ СТАЛИ НА ОДИН ЭЛЕМЕНТ							
МАРКИ	ЛН ПОЗИЦ	СТАЛЬ	ДЛИНА ММ	КОЛ. ШТ.	ОБЩАЯ ДЛИНА М	ВЕС КР	
						ПОЗИЦИЙ	ОБЩИЙ
Сетка <u>200/250/6/4</u> 1400 × 2930 (1)	116	Ф6А III	2970	8	23.76	5.27	8.44
	102	Ф4В I	1440	13	18.72	1.85	
	116	Ф6А II	2970	2	5.94	1.32	
Сетка <u>200/250/6/4</u> 1100 × 2930	116	Ф6А III	2970	7	20.79	4.62	6.09
	104	Ф4В I	1440	13	14.82	1.47	

ТК

1970

Сетки: 200/250/6/4 (1); 200/250/6/4  
1400 × 2930    1100 × 2930

МАРКА

СЕРИЯ  
1.141-1

ВЫПУСК

ЛИСТ

10

23



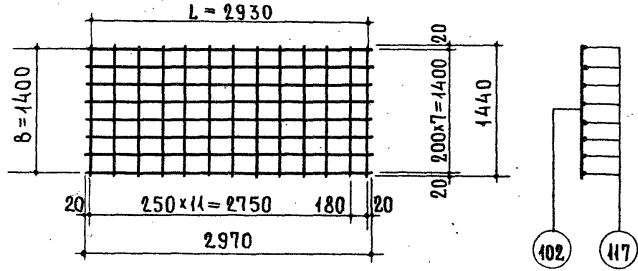

СЕТКА  $\frac{200/250/7/4}{1400 \times 2930}$  ГОСТ 8478-66

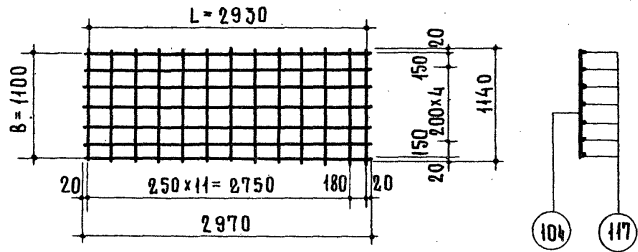

СЕТКА  $\frac{200/250/7/4}{1100 \times 2930}$  ГОСТ 8478-66

СПЕЦИФИКАЦИЯ СТАЛИ НА ОДИН ЭЛЕМЕНТ

МАРКИ	№№ ПОЗИЦ.	СТАЛЬ	ДЛИНА ММ	КОЛ. ШТ.	ОБЩАЯ ДЛИНА М	ВЕС КГ	
						ПОЗИЦИЙ	ОБЩИЙ
СЕТКА $\frac{200/250/7/4}{1400 \times 2930}$	117	Ф7АШ	2970	8	23.76	7.18	9.03
	102	Ф4ВІ	1440	13	18.72	1.85	
СЕТКА $\frac{200/250/7/4}{1100 \times 2930}$	117	Ф7АШ	2970	7	20.79	6.28	7.75
	104	Ф4ВІ	1140	13	14.82	1.47	

ТК

Сетки:  $\frac{200/250/7/4}{1400 \times 2930}$  ;  $\frac{200/250/7/4}{1100 \times 2930}$

МАРКА

СЕРИЯ  
1.141-1

ВЫПУСК Лист  
10 24

10845 34

Б. ШАПИН  
И. РОСИНСКИЙ  
А. А. ОКШИН  
И. КАЛАНЧКОВ

СР. ИНЖЕНЕР  
ТЕХНИК  
А. А. ОКШИН  
И. КАЛАНЧКОВ

Р. БОБРОВА  
М. КОНЫРЬЕВА

В. К. СТОЛБОВА  
И. И. СТОЛБОВА  
И. И. СТОЛБОВА  
И. И. СТОЛБОВА

205

И. И. СТОЛБОВА  
И. И. СТОЛБОВА  
И. И. СТОЛБОВА

ЖИВИША

1970

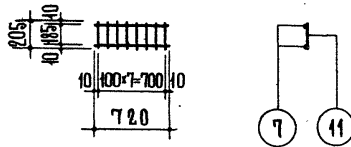

К7-1

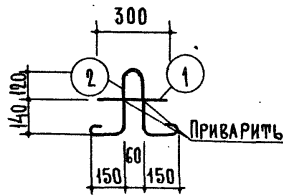

П10-1

СПЕЦИФИКАЦИЯ СТАЛИ НА ОДИН ЭЛЕМЕНТ							
МАРКИ	Л/П ПОЗИЦ.	СТАЛЬ	ДЛИНА ММ	КОЛ. ШТ.	ОБЩАЯ ДЛИНА М	ВЕС КГ	
						ПОЗИЦИЙ	ОБЩИЙ
К7-1	11	φ38Г	205	8	1.64	0.09	0.17
	7	φ38Г	720	2	1.44	0.08	
П10-1	1	φ10АІ	300	1	0.30	0.19	0.78
	2	φ10АІ	960	1	0.96	0.59	

ТК

1970

КАРКАС К7-1. ПЕТАЛЯ П10-1.

МАРКА

—

СЕРИЯ  
1.141-1ВЫПУСК ЛИСТ  
10 25

10845 35

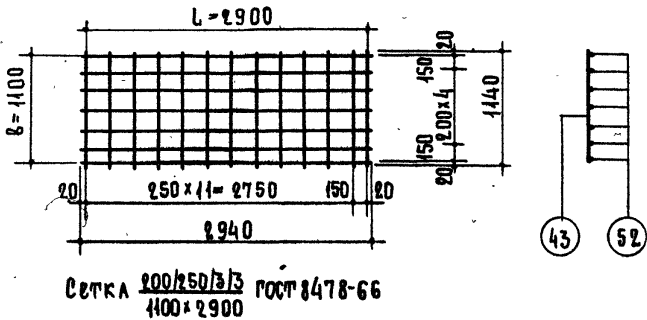
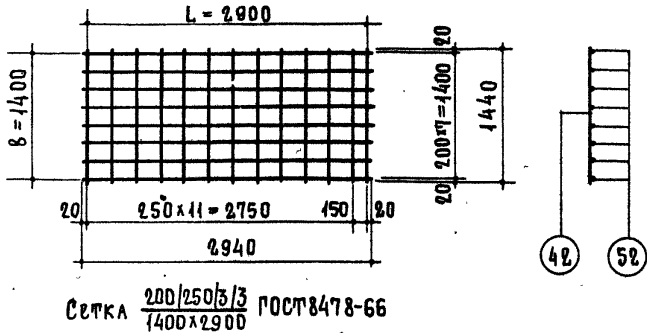

СПЕЦИФИКАЦИЯ СТАЛИ НА ОДИН ЭЛЕМЕНТ							
МАРКИ	Л.Н. ПОЗИЦ	СТАЛЬ	ДЛИНА ММ	КОЛ. ШТ.	ОБЩАЯ ДЛИНА М	Все КР	
						ПОЗИЦИЙ	ОБЩИЙ
СЕТКА $\frac{200/250/3/3}{1400 \times 2900}$	52	φ38I	2940	8	23.52	1.29	2.32
	42	φ38I	1440	13	18.72	1.03	
СЕТКА $\frac{200/250/3/3}{1100 \times 2900}$	52	φ38I	2940	7	20.58	1.13	1.95
	43	φ38I	1140	13	14.82	0.82	

ТК

Сетки  $\frac{200/250/3/3}{1400 \times 2900}$  ;  $\frac{200/250/3/3}{1100 \times 2900}$ 

МАРКА

СЕРИЯ  
1.141-1

1970

ВЫПУСК ЛИСТ  
10 26

10845 36

Б. ШАРПИН  
И. РОСНИСКИЙ  
А. ЛОКШИН  
В. БОБРОВА  
М. КОМАРОВА

С. П. КОСОВ  
С. П. КОСОВ  
С. П. КОСОВ  
С. П. КОСОВ  
С. П. КОСОВ

ИЗДАНИЕ  
ЖИЛИЩНО-КОММУНАЛЬНО-ХОЗЯЙСТВЕННОЕ

СЕТКА	$\frac{200/250/6/4}{1400 \times 2930}$	ГОСТ 8478 - 66
СЕТКА	$\frac{200/250/6/4}{1100 \times 2930}$	ГОСТ 8478 - 66
СЕТКА	$\frac{200/250/7/4}{1400 \times 2930}$	ГОСТ 8478 - 66
СЕТКА	$\frac{200/250/7/4}{1100 \times 2930}$	ГОСТ 8478 - 66
СЕТКА	$\frac{200/250/3/3}{1400 \times 2900}$	ГОСТ 8478 - 66
СЕТКА	$\frac{200/250/3/3}{1100 \times 2900}$	ГОСТ 8478 - 66

В ВЫБОРКУ ТОВАРНЫХ СЕТОК ПО ГОСТ 8478-66  
 ВКЛЮЧЕНЫ СЕТКИ, ИЗГОТОВЛЯЕМЫЕ НА ЦЕНТРАЛИ-  
 ЗОВАННЫХ АРМАТУРНЫХ ЗАВОДАХ.  
 УКАЗАННЫЕ СЕТКИ ИЗГОТОВЛЯЮТСЯ ПО ЧЕРТЕЖАМ ДАННОГО  
 АЛЬБОМА БЕЗ ДОПОЛНИТЕЛЬНЫХ СТЕРЖНЕЙ, УКАЗАННЫХ ПУНКТИРОМ,  
 ПРИВАРКА (ПРИВЯЗКА) КОТОРЫХ ВЫПОЛНЯЮТСЯ В АРМАТУРНЫХ  
 ЦЕХАХ ЗАВОДОВ ЖЕЛЕЗОБЕТОННЫХ ИЗДЕЛИЙ.

ТК	ВЫБОРКА АРМАТУРНЫХ ТОВАРНЫХ	МАРКА	СЕР...
1970	СЕТОК ПО ГОСТ 8478-66	—	44