

ТИПОВЫЕ ПРОЕКТНЫЕ РЕШЕНИЯ
/ МАТЕРИАЛЫ ДЛЯ ПРОЕКТИРОВАНИЯ /

416-09-22.83

УНИФИЦИРОВАННЫЕ СЕКЦИИ
ВСПОМОГАТЕЛЬНЫХ ЗДАНИЙ С ВЫСОТОЙ ЭТАЖЕЙ 3,0 М
В КРУПНОПАНЕЛЬНЫХ БЕСКАРКАСНЫХ КОНСТРУКЦИЯХ
ДЛЯ ОСНОВНЫХ ОТРАСЛЕЙ ПРОМЫШЛЕННОСТИ

ВЫПУСК 1

СОСТАВ ТИПОВЫХ ПРОЕКТНЫХ РЕШЕНИЙ

- Выпуск 0 - Общие указания.
Выпуск 1 - Примеры планировочных решений санитарно-бытовых помещений.
Выпуск 2 - Примеры планировочных решений цеховых помещений управления.
Выпуск 3 - Примеры планировочных решений встроенных помещений общественного питания.
Выпуск 4 - Примеры планировочных решений встроенных помещений здравоохранения.
Выпуск 5 - Пример блокирования унифицированных секций.

ЦНИИПРОМЗДАНИЙ

Зам. директора
по научной работе
Рук. отдела А. В. З.
Рук. темы

[Подпись] Н. Н. Ким
[Подпись] Л. А. Сквор
И. Д. Смирнов

ПРОМСТРОЙПРОЕКТ

Зам. Гл. инж. пр-та
Нач. отдела
Гл. инж. проекта
Гл. архит. пр-та

[Подпись] А. Л. Хорошилкин
[Подпись] Б. А. Петров
[Подпись] В. П. Пастернак
[Подпись] П. Г. Терешкин

УТВЕРЖДЕНЫ
И ВВЕДЕНЫ В ДЕЙСТВИЕ
ГОССТРОЕМ СССР

Протокол от 24 июня 1983 г. № ВА-26

Содержание выпуска (начало)

Лист	Наименование	Примечание
	Содержание	Стр. 2
1-0003	Пояснительная записка	3
1-0003	Пакеты для планировочных элементов стандартно-объемного назначения.	4
1-0003	То же (продолжение)	5
1-0003	" (окончание)	6
1-01	Планировочные элементы гардеробных и душевых гардеробные с вешалками с крючками ГВ-1÷ГВ-4.	7
1-01	Гардеробные с вешалками в крючках и штангами для пачков ГВ-5, 6; ГП-1, 2.	8
1-01	Гардеробные с вешалками с крючками и штангами для пачков ГВ-7, 8; ГП-3, 4.	9
1-01	Гардеробные с консольноповоротными вешалками ГК-1÷ГК-4.	10
1-01	Гардеробные со шкафами шириной 1000 мм Г-1÷Г-4.	11
1-01	Гардеробные со шкафами шириной 800 мм Г-5÷Г-8.	12
1-01	Гардеробные со шкафами шириной 1000 мм Г-9÷Г-12.	13
1-01	Гардеробные со шкафами шириной 800 мм и 1200 мм Г-13÷Г-15.	14

Содержание выпуска (окончание)

Лист	Наименование	Примечание
1-01	Гардеробные со шкафами шириной 1200 мм 800 мм Г-16÷Г-19.	Стр. 15
1-01	Гардеробные со шкафами шириной 1200 мм Г-20÷Г-23.	16
1-01	Гардеробные со шкафами шириной 1200 мм и 1000 мм Г-24, Г-25.	17
1-01	Гардеробные со шкафами шириной 600 мм Г-26÷Г-28.	18
1-01	Гардеробные с умывальниками и шкафами шириной 600 мм ГЗ-1÷ГЗ-3.	19
1-01	Гардеробные с умывальниками и шкафами шириной 1000 мм ГУ-4, ГУ-5.	20
1-01	Душевые и умывальные ДУ-1÷ДУ-4.	21
1-01	Душевые и умывальные ДУ-5÷ДУ-8.	22
1-01	Душевые и умывальные ДУ-9÷ДУ-11.	23
1-01	Душевые и умывальные ДУ-12÷ДУ-14.	24
1-01	Душевые и умывальные ДУ-15, ДУ-16.	25
1-01	Душевые, умывальные, гардеробные ДУ-17÷ДУ-19.	26
1-01	Умывальные У-1÷У-4.	27
1-01	Умывальные У-5÷У-11.	28
1-01	Уборные С-1÷С-4.	29

В настоящем документе приведены примеры планировочных элементов санитарно-бытовых помещений.

Все примеры разработаны в соответствии с требованиями СНиП II-32-75. Вспомогательные здания и помещения промышленных предприятий. Нормы проектирования.

Примеры планировочных решений могут быть использованы в проектах бытовых зданий без изменений или с незначительной доработкой.

Все решения даны применительно к крупнопанельным железобетонным конструкциям для зданий с высотой этажей 3,0 м и шагом поперечных несущих стен 6,0 м. Все размеры помещений в плане приняты кратными 3,0 м, что дает возможность встраивать их в другие помещения, приведенными в других выпусках настоящей серии.

Планировочные элементы герберовых разработаны для закрытого и открытого встраивания хранения в шкафах, для специальной одежды, в применении санчабулусибания и аблусибания.

Герберовые для открытого хранения уличной одежды предусматривают размещение вешалок с крючками, пансальнопаворотных и в абдухтароничиги штангами.

Примеры планировочных элементов герберовых со шкафами предусматривают хранение различных видов одежды. Размеры шкафов по ширине приняты: 1000мм (3х330, 4х330, 5х330); 800 (2х400, 4х200); 660 (2х330); 1200 (3х400); 1500 (5х300). Шкафы приняты по ГОСТ 29444-77 и 29445-77. Шкафы металлические для хранения одежды в санитарно-бытовых помещениях предприятий и шкафы деревянные для хранения одежды в санитарно-бытовых помещениях промышленных предприятий.

Даны планировочные элементы помещений с умывальниками размещенными на площади герберовых.

Планировочные элементы душевых помещений с открытыми душевыми кабинами, огражденными с трех сторон, а также с двух со вставными перегородками через кабинами, даны примеры решения с закрытыми кабинами. Приведены элементы умывальных помещений и групповыми умывальниками. Разработаны планировочные элементы целых зданий умывальных на различные количество герберов.

Планировочные элементы санитарно-бытовых помещений предназначены в применении в проектных решениях для различных групп производственных предприятий.

Настоящий выпуск разработан коллективом:

- отдела архитектуры и проектирования зданий ЦНИИпромзданий в составе: Сухов А.А., Воронин В.Г., Дьячковой Н.А., Сиченова И.А., Кузнецова С.А., Уриной Т.Г., Яковичкиной Н.Г.

- отдела типового проектирования Проектнопроектного в составе: Петрова В.М., Пастуховича В.П., Терешкина Л.Г., Добрыничева Л.А.

		416-09-22.83	1-00.13
Ин.отд.	Ин.отд.	 Проектнопроектный отдел	Ин.отд.
И.пант.	И.пант.		И.пант.
И.П.	И.П.		И.П.
И.П.	И.П.		И.П.
		Получено 10.09.77	ЦНИИПРОМЗДАНИИ

Грядки с вешалками

Грядки с шпалрами

Л.Л. листы	Модель элемент	Кол. рядков (плечиков)		Площадь м ²		Примечание	Стр.
		на 1 п.м.	Общая	Общая	на 1 рядчик (плечик)		
1-01	ГВ-1	В.рядчик	288	51,0	0,18		7
		В.плечик	384		0,13		
	ГВ-2	В.рядчик	192	44,0	0,20		
		В.плечик	256		0,15		
1-01	ГВ-3	В.рядчик	240	40,5	0,17		8
		В.плечик	192		0,17		
	ГВ-4	В.рядчик	348	52,0	0,15		
		В.плечик	288		0,17		
1-01	ГВ-5	В.рядчик	288	47,9	0,17		9
		В.плечик	194		0,23		
	ГВ-6	В.рядчик	224	52,0	0,23		
		В.плечик	224		0,23		
1-01	ГВ-7	В.рядчик	216	45,5	0,21		10
		В.плечик	144		0,24		
	ГВ-8	В.рядчик	576	51,8	0,11		
		В.плечик	384		0,19		
1-01	ГВ-1	В.рядчик	576	51,7	0,09		11
		В.плечик	480		0,09		
	ГВ-2	В.рядчик	288	31,8	0,11		
		В.плечик	240		0,10		

Л.Л. листы	Модель элемент	Шпалры с отделением		Площадь м ²		Примечание	Стр.
		Ширина откосной	Кол-во откосной	Общая	на 1 откосная		
1-01	Г-1	350	188	103,8	0,55	шпалры шириной 1000 мм	11
		250	240		0,43		
		200	300		0,35		
		350	188		0,52		
	Г-2	250	224	103,8	0,47	шпалры шириной 1000 мм	11
		200	280		0,37		
		330	152		0,57		
		250	192		0,45		
	Г-3	200	240	86,4	0,36	шпалры шириной 850 мм на 30-35-35 мм. ширина откоса	12
		330	132		0,65		
		250	176		0,49		
		200	220		0,39		
Г-4	400	160	103,8	0,65	шпалры шириной 800 мм	12	
	200	320		0,32			
	400	128		0,67			
	200	256		0,34			
Г-5	400	112	86,4	0,77			
	200	224		0,38			
	400	120		0,65			
	200	240		0,43			
Г-6	330	174	103,8	0,50			
	250	232		0,45			
	200	290		0,35			
	330	174		0,50			
Г-7	250	232	103,8	0,45	шпалры шириной 1000 мм	13	
	200	290		0,35			

416-09-22.83 1-0003

Рис. № 1	Оклад	✓	✓
Рис. № 2	Полоса	✓	✓
Рис. № 3	Вкладыш	✓	✓
Рис. № 4	Вкладыш	✓	✓
Рис. № 5	Вкладыш	✓	✓
Рис. № 6	Вкладыш	✓	✓
Ст. арт.	Исходная	✓	✓

Показатели локаторных элементов анкетного вытравки новичника

Время	Лист	Листов
	1	3

ЦИНИПРОМАДИЙ

Гардеробные со шкафами

№ лист	Марка элемент	Шкафы с отделениями		Площадь м ²		Примечание	Стр.
		Ширина отделений	Кол-во отделений	Общая	на 1 отделение		
1-01	Г-10	330	144	86.4	0.60	шкафы, шириной 1000 мм	13
		250	132		0.45		
		200	240		0.36		
	Г-11	330	120	66.9	0.57		
		250	160		0.43		
		200	200		0.34		
	Г-12	330	96	68.9	0.72		
		250	128		0.54		
		200	160		0.43		
1-01	Г-13	400	96	68.9	0.72	шкафы, шириной 800 мм	14
		200	192		0.36		
	Г-14	400	88	68.9	0.78		
		200	176		0.39		
	Г-15	400	104	86.4	0.83		
		200	208		0.42		
1-01	Г-16	400	156	103.8	0.66	шкафы шириной 800 и 1200 мм	15
	Г-17	400	144		0.72		
	Г-18	400	118		0.73		
	Г-19	400	114		0.76		
1-01	Г-20	250	240	103.8	0.43	шкафы, шириной 1250 мм	16
	Г-21	250	230		0.46		
	Г-22	250	200		0.43		
	Г-23	250	186		0.46		
1-01	Г-24	250	156	86.4	0.55	шкафы шириной 1000 и 1250 мм	17
	Г-25	250	160		0.49		
1-01	Г-26	330	184	103.8	0.56	шкафы шириной 650 мм	18
	Г-27	330	160		0.54		
	Г-28	330	144		0.60		

Гардеробные со шкафами и с умывальниками

№ лист	Марка элемент	Шкафы с отделениями		Площадь м ²		Умывальники		Стр.
		Ширина отделений	Кол-во отделений	Общая	на 1 отделение	Кол-во кранов		
1-01	Г3-1	330	152	103.8	0.68	12	19	
		250	192		0.54			
		200	240		0.43			
	Г3-2	330	168	86.4	0.51	8		
		250	224		0.39			
		200	280		0.31			
	Г3-3	330	132	86.4	0.65	10		
		250	176		0.49			
		200	220		0.39			
1-01	Г3-4	330	168	103.8	0.82	12	20	
		250	224		0.46			
	Г3-5	200	280	86.4	0.37	10		
		330	114		0.76			
		250	152		0.57			
		200	190		0.45			

416-09-22.83 1-0003

Душевые и умывальные

Умывальные и уборные

№№ листов	Марка элемент	Сантехническое оборудование			Площадь м ²		Примечание	Стр.	№№ листов	Марка элемент	Сантехническое оборудование			Площадь м ²		Примечание	Стр.
		Кол-во умыв.	Кол-во кранов	Ножные ванны	Общая	на 1 душе-вую кабину					Кол-во кранов	Кол-во вешалок	Кол-во приборов	Общая	на один прибор		
1-01	ДУ-1	16	6	4	103.8	6.5		21	1-01	У-1	22	22	34.4	1.6		27	
	ДУ-2	14	12	2		7.4				У-2	10	-		1.7			
	ДУ-3	10	6	2	68.9	6.9				8 шк. в отд. 200мм	У-3	8	-	17.2			2.1
	ДУ-4	8	5	2		8.6					У-4	14	-				1.2
1-01	ДУ-5	16	12	2	103.8	6.5		22	1-01	У-5	25	25	34.4	1.4		28	
	ДУ-6	12	4	2		8.6				У-6	32	32		1.1			
	ДУ-7	20	8	-		5.2				У-7	20	20	1.7				
	ДУ-8	12	3	1		68.9				5.7	У-8	12	12	2.8			
1-01	ДУ-9	18	6	2	103.8	5.7		23	1-01	У-9	10	10	17.2	1.7	30 отделений по 330 мм		
	ДУ-10	30	6	2	139.4	4.6				У-10	18	18		1.5			
	ДУ-11	14	4	2	52.5	3.7				У-11	6	6	2.8				
1-01	ДУ-12	12	4	-	108.0	3.0		24	1-01	У-1	2/1	-	6/3	25.1	2.7	12 отделений по 330 мм. ЧИСТ. для женщ. ЗНАМ для женщ.	29
	ДУ-13	30	8	4	108.0	3.6				У-2	3	-	10	34.4	3.4		
	ДУ-14	18	6	2	108.0	6.0				У-3	3	-	12	52.0	4.3		
1-01	ДУ-15	16	4	2	69.5	4.3	500мм на 1 шк. в 3	25	1-01	У-4	2/1	-	8/4	34.4	2.8	ЧИСТ. для женщ. ЗНАМ для женщ.	
	ДУ-16	24	4	-	96.0	4.0											
1-01	ДУ-17	4	5	-	34.4		18 шк. в отд. 330 мм. 12 шк. с отв. 400 мм. 16 шк. с отв. 330 мм	26									
	ДУ-18	4	4	-	86.4												
	ДУ-19	9	-	-	86.4											8 шк. с отв. 400 мм. 16 шк. с отв. 330 мм	

Площади на 1 душевую кабину подсчитана с учетом предположений.

416-09-22.83 1-0003 3

1446-02

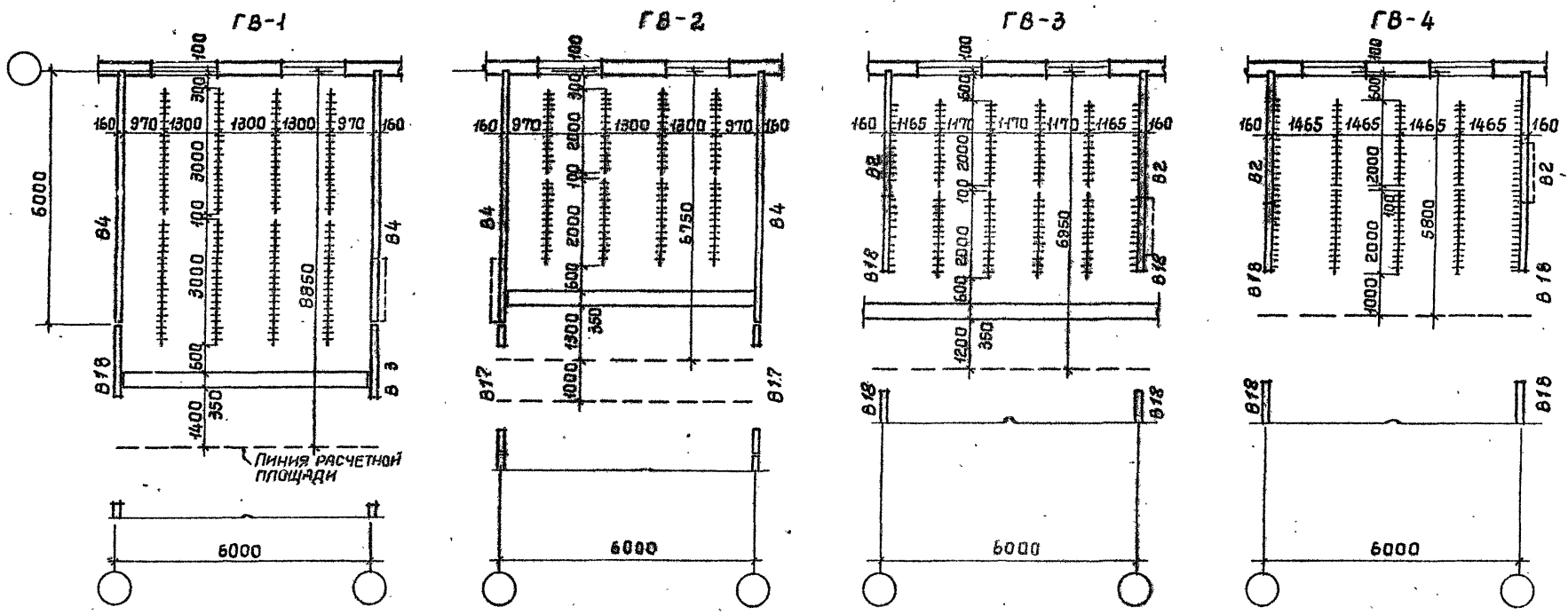

Расшифровку условной марки внутренних несущих стен см. документ 0-02 Выпуск 0.

Имя, № проекта, дата, подпись, должность

416-09-22.83 1-01		
РАЗРАБ.	УРИНА	Ури
РУК.ГР.	БОРОНИН	Бор
ГАП	СМИРНОВ	Смир
РУК.ОТД.	СКРОБ	Скр
Планировочные элементы гардеробных и душевых.		
Стадия	Лист	Листов
	1	24
ЦИНПРОМЗДАНИИ		

ГАРДЕРОБНЫЕ С ВЕШАЛКАМИ С КРЮЧКАМИ И ШТАНГАМИ ДЛЯ ПЛЕЧИКОВ ГВ-5,6; ГП-1,2

ГВ-5

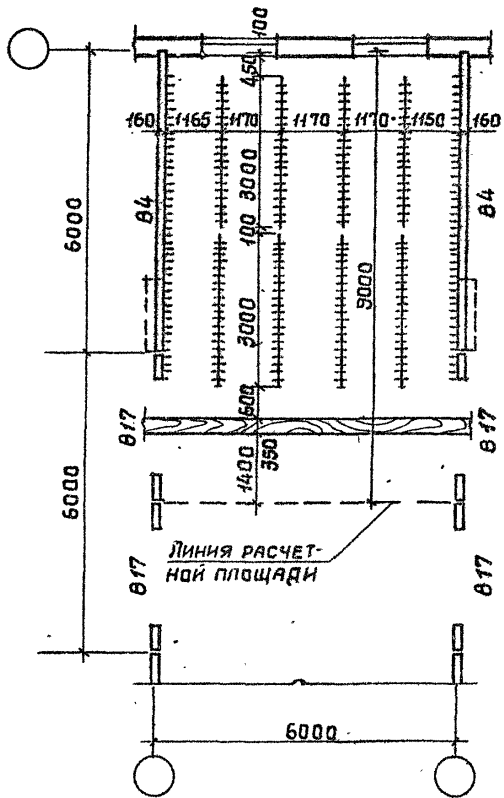

ГВ-6

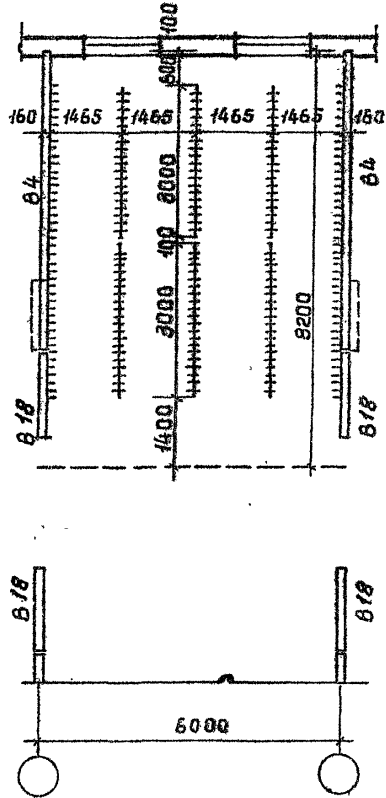

ГП-1

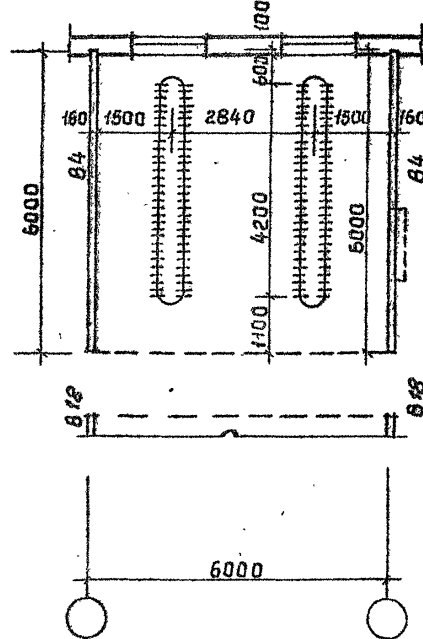

ГП-2

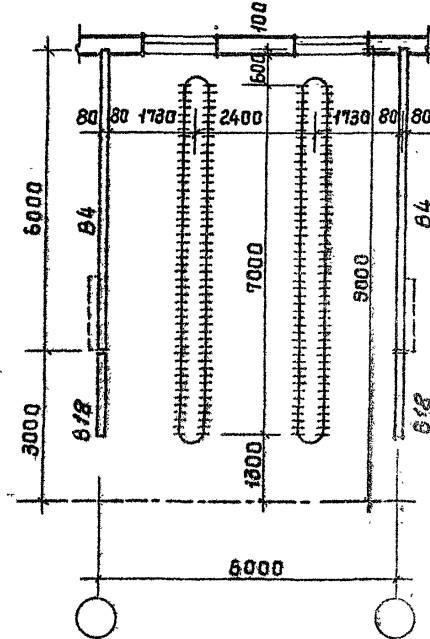

ИЗМ. № ПОЯЛ. ПОДПИСЬ И ДАТА. ВЗАИМ. №

416-09-22.83 1-01. ЛИСТ 2

1446-02

КОПИРОВАЛ УГЛЕВА

ФОРМАТ А3

ГАРДЕРОБНЫЕ С ВЕШАЛКАМИ С КРЮЧКАМИ И ШТАНГАМИ ДЛЯ ПЛЕЧИКОВ ГВ-7,8; ГП-3,4

ГВ-7

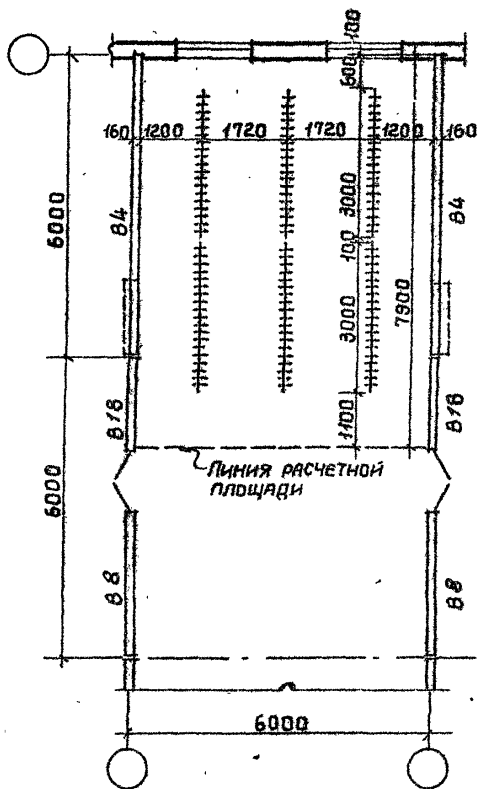

ГВ-8

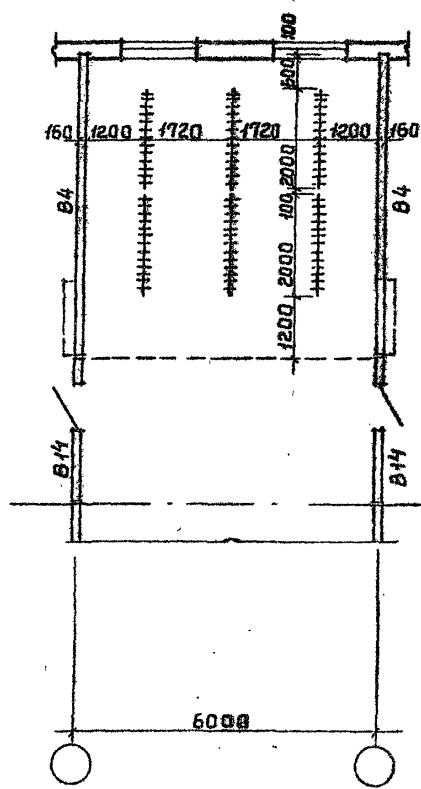

ГП-3

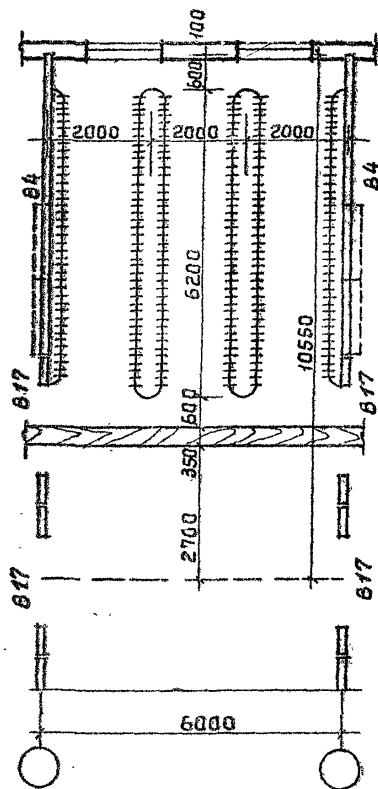

ГП-4

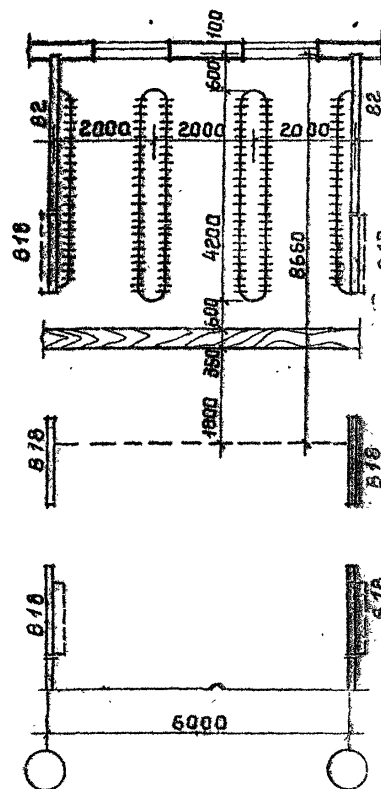

ИЗЧ. № ПОДЛ. УДОЛВИТЬ И ДАТА. ВЗЯЛИ ИЛИ №

416-09-22.83 1-01

ЛМСТ
3

1446-02

ГАРДЕРОБНЫЕ С КОНСОЛЬНО-ПОВОРОТНЫМИ ВЕШАЛКАМИ ГК-1 ÷ ГК-4.

ГК-1

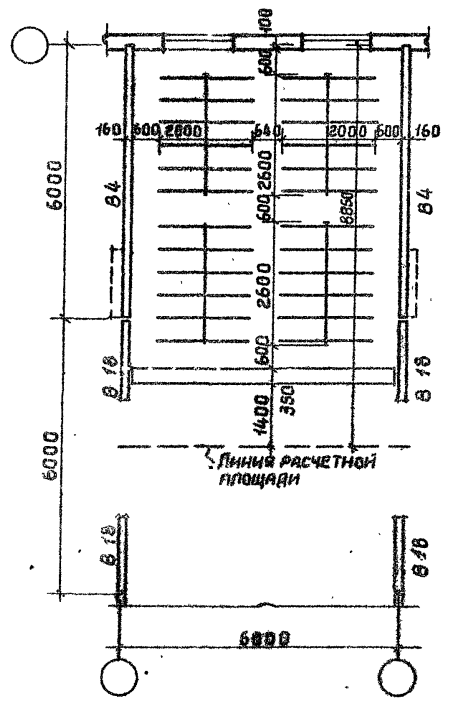

ГК-2

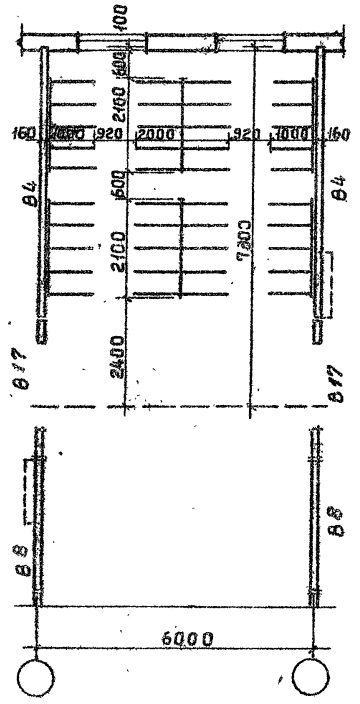

ГК-3

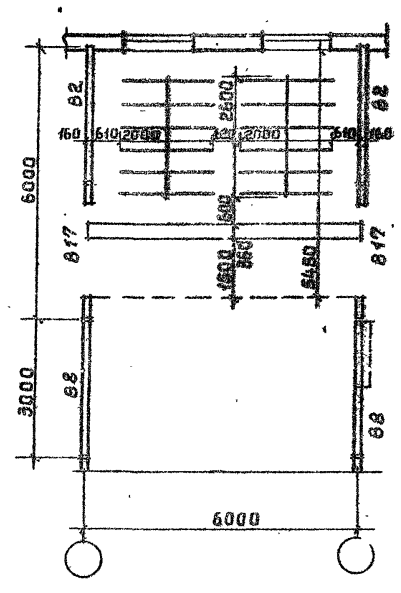

ГК-4

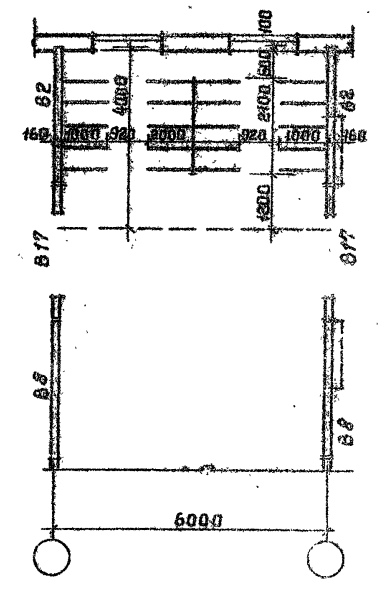

№ из. № подл. Подпись и дата. Изменил. №

416-09-22.83 1-01

лист 4

1446-02

ГАРДЕРОБНЫЕ СО ШКАФАМИ ШИРИНОЙ 800мм, ИМЕЮЩИЕ ОТДЕЛЕНИЯ 200 и 400мм.

ИЗВ. № ПОДЛ. ПОДПИСЬ И ДАТА ПОЗ. АМ. ИМ. В. №	ДИЗАЙНОВЩИК	СОГЛАСОВАНО:		ПРОЕКТОРПРОЕКТ	
		Смирнов	Авчукова	ГАП	ПЕРЕШКИН
				ГИП	ПАСТЕРНАК
				НАЧ. ОТП.	ПЕТРОВ

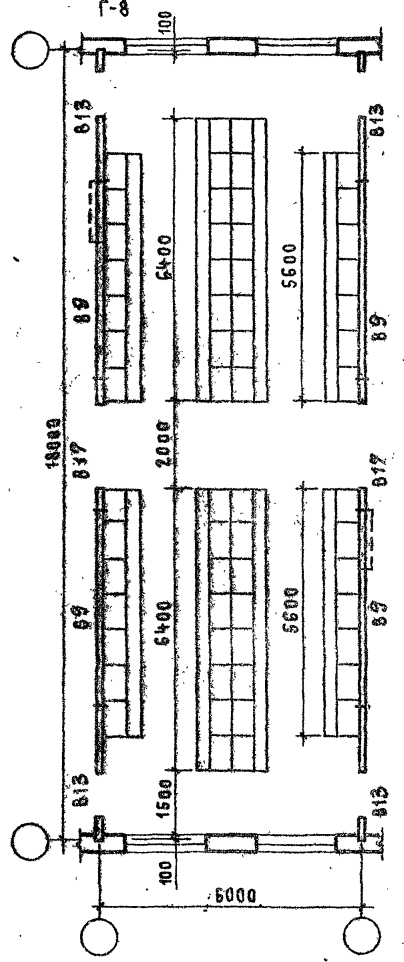
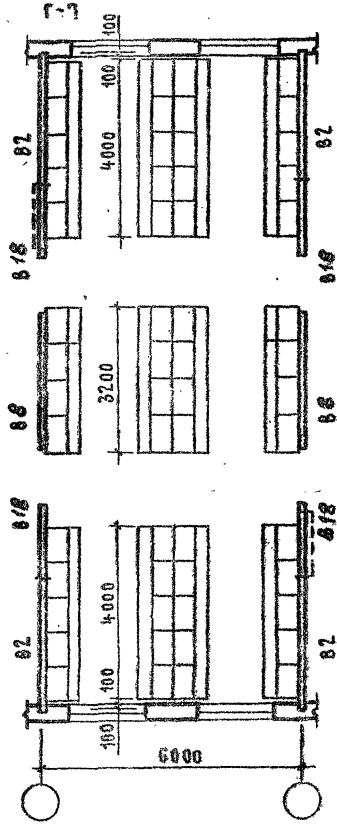
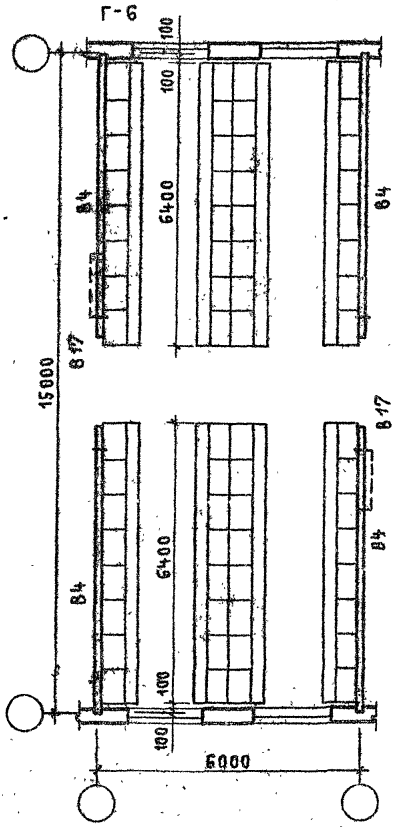
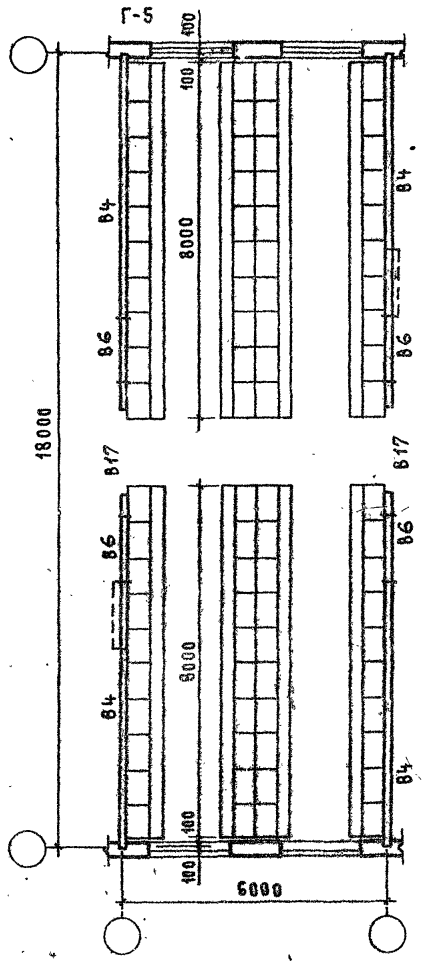

ГАРДЕРОБНЫЕ СО ШКАФАМИ ШИРИНОЙ 1000 мм, ИМЕЮЩИМИ ОТДЕЛЕНИЯ 330, 250 И 200 мм

ПРОЕКТИРОВАНИЕ

СОГЛАСОВАНО:

ИТВ. № ПОДПИСЬ И ДАТА ИСХ. №

ИТВ. №	ПОДПИСЬ	ДАТА	ИСХ. №
Смирнов Ю.В.	Смирнов Ю.В.	1.11.83	1
Александров	Александров		
Петерина	Петерина		
Петров	Петров		

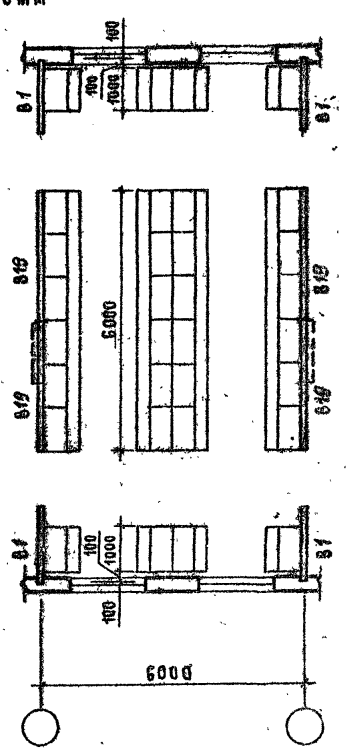
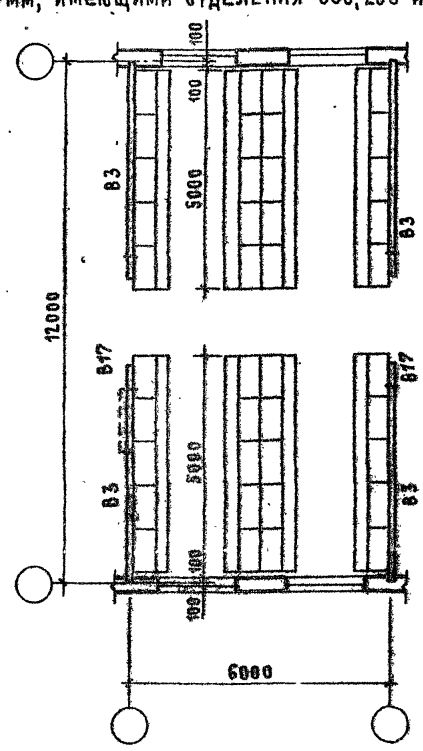
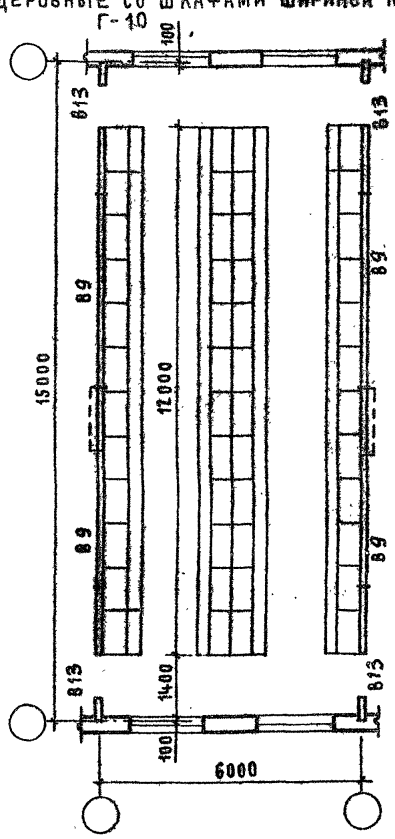
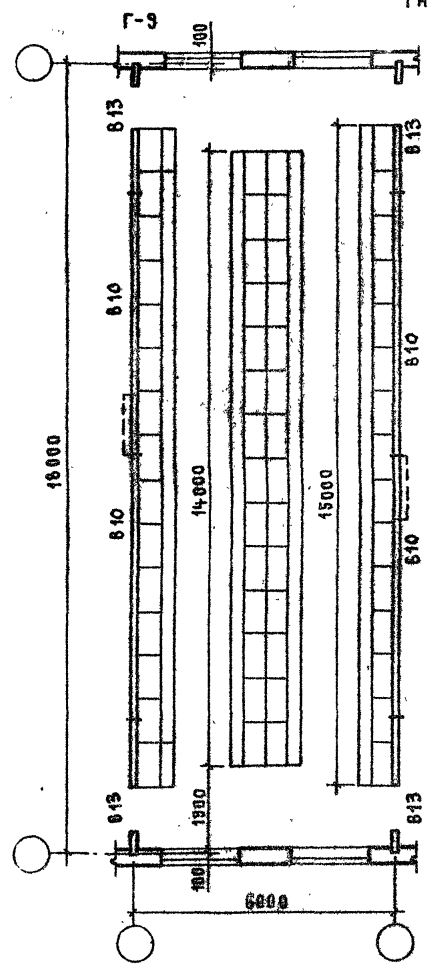

416-09-22.83	1-01	Лист
		7

1446-02

ГАРДЕРОБНЫЕ СО ШКАФАМИ ШИРИНОЙ 800 И 1200ММ, ИМЕЮЩИЕ ОТДЕЛЕНИЯ 200 И 400ММ.

ГАРДЕРОБНЫЕ СО ШКАФАМИ ШИРИНОЙ 800 ММ

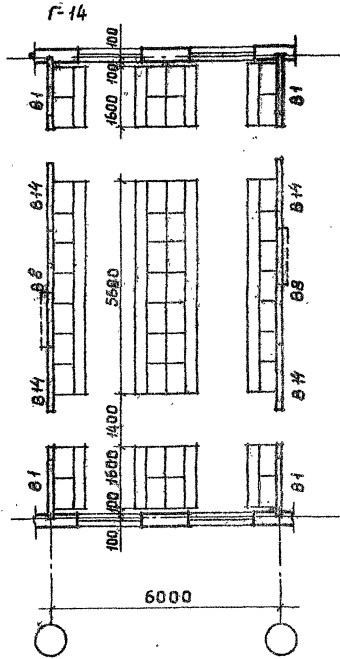
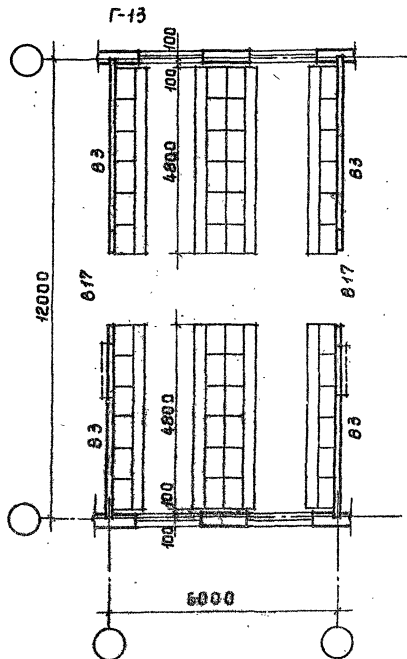

ГАРДЕРОБНАЯ СО ШКАФАМИ ШИРИНОЙ 1200 ММ И 800ММ

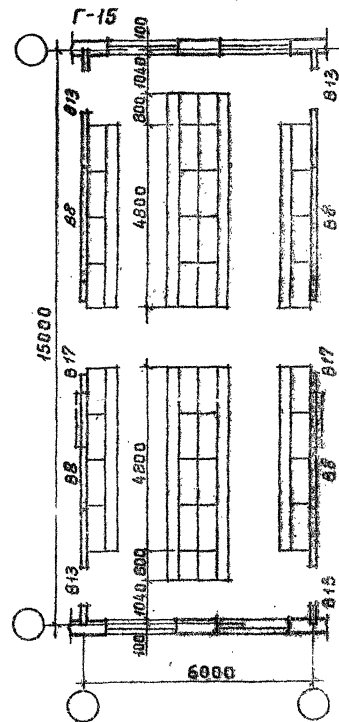

Имя, № шифра, Подпись и дата	Вариант №	Согласовано:		Проектировщик	
		Утверждено	Сметное	ГАП	Керешкина
		Л. В. Ш.	Л. В. Ш.	Г. П. П.	Ш. С. Ш.
		Л. В. Ш.	Л. В. Ш.	Г. П. П.	Ш. С. Ш.
		Л. В. Ш.	Л. В. Ш.	Г. П. П.	Ш. С. Ш.
		Л. В. Ш.	Л. В. Ш.	Г. П. П.	Ш. С. Ш.
		Л. В. Ш.	Л. В. Ш.	Г. П. П.	Ш. С. Ш.
		Л. В. Ш.	Л. В. Ш.	Г. П. П.	Ш. С. Ш.

4/6-09-22.83 1-01 8

ГАРДЕРОБНЫЕ СО ШКАФАМИ ШИРИНОЙ 1200 И 800 ММ, ИМЕЮЩИЕ ОТДЕЛЕНИЯ 400 ММ

ИНВ. № ПОД.Л. ПОДПИСЬ И ДАТА	ИЗДАМ. № В. №	Согласовано:		Проектировщик	
		Смирнов	Смирнов	Перешкин	Перешкин
ИЗДАМ. № В. №	ИЗДАМ. № В. №	Смирнов	Смирнов	Перешкин	Перешкин
		Петров	Петров	Петров	Петров

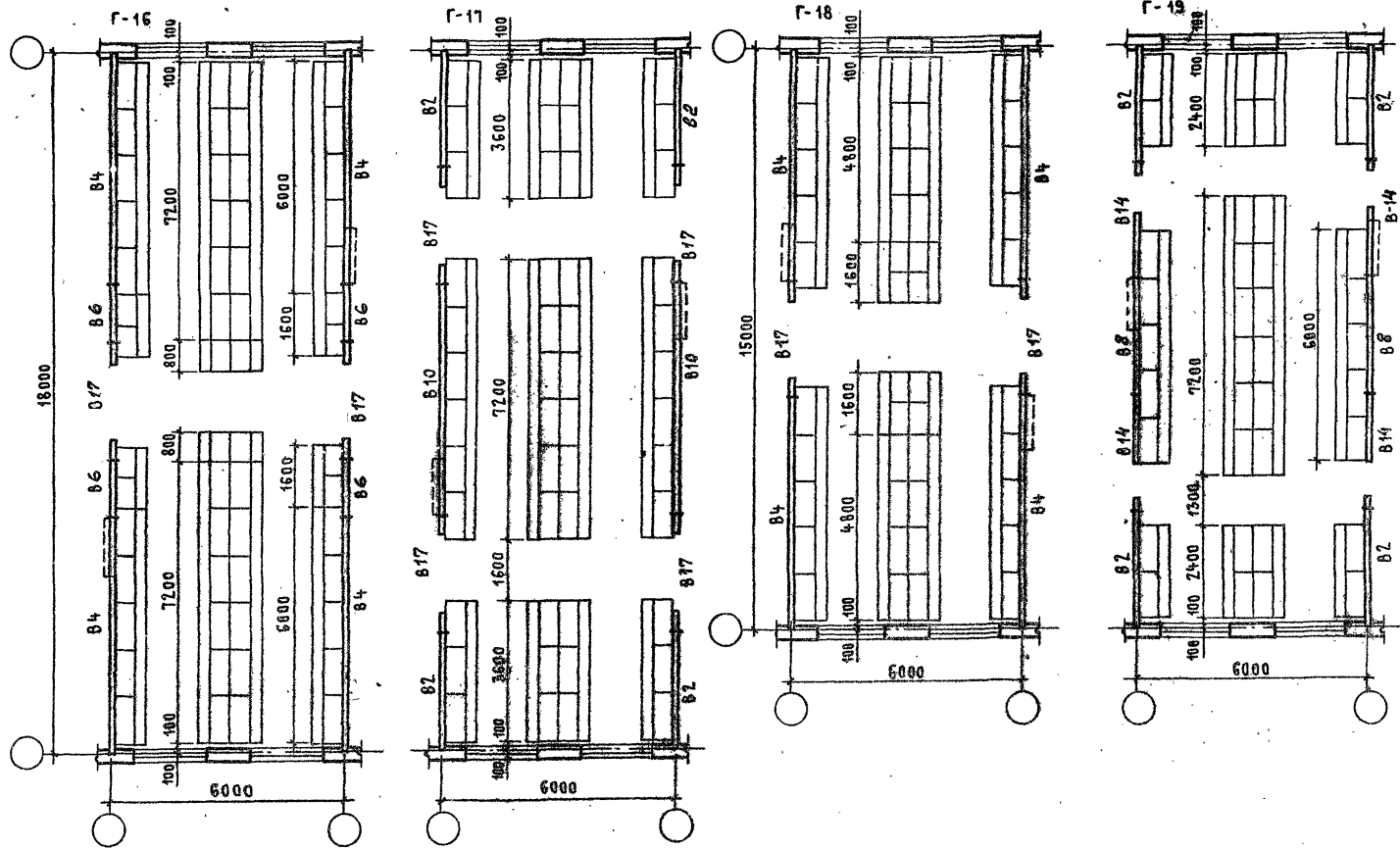

416-09-22.83 1-01 9

ГАРДЕРОБНЫЕ СО ШКАФАМИ ШИРИНОЙ 1250 мм, ИМЕЮЩИЕ ОТДЕЛЕНИЯ 250 мм

ИВ. № ПОДЛ. ПОДСИТЬ К ДАТА	ВЗЛМ. ИВ. №	Согласовано:		Проект	
		Смирнов	Смирнов	Перешкин	Шваб
ИВ. № ПОДЛ. ПОДСИТЬ К ДАТА	ВЗЛМ. ИВ. №	Согласовано:		Проект	
		Петров	Петров	Петров	Шваб

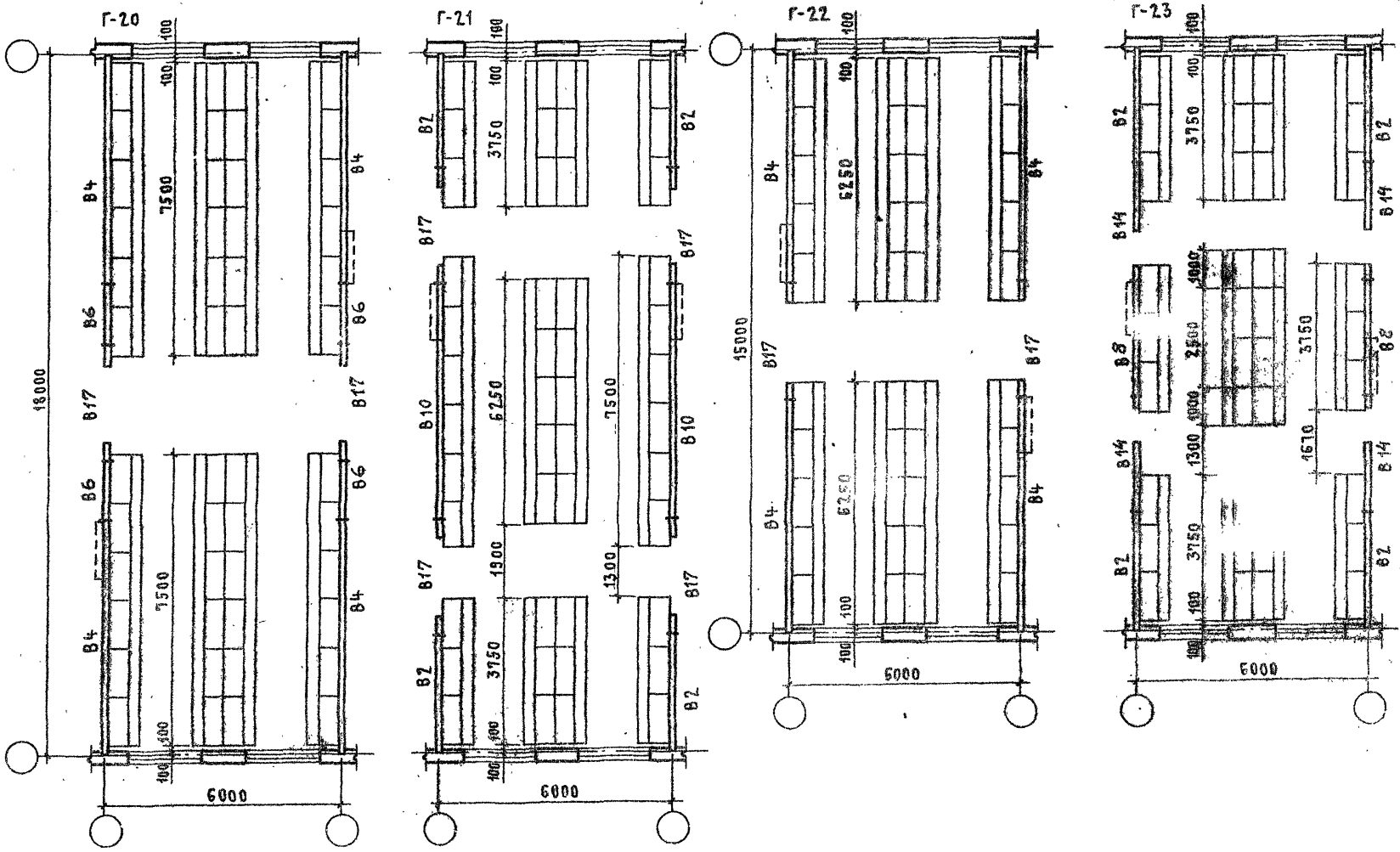

416-09-22.83 1-01

ГАРДЕРОБНЫЕ СО ШКАФАМИ ШИРИНОЙ 1250 И 1000ММ, ИМЕЮЩИМИ ОТДЕЛЕНИЯ .250 мм

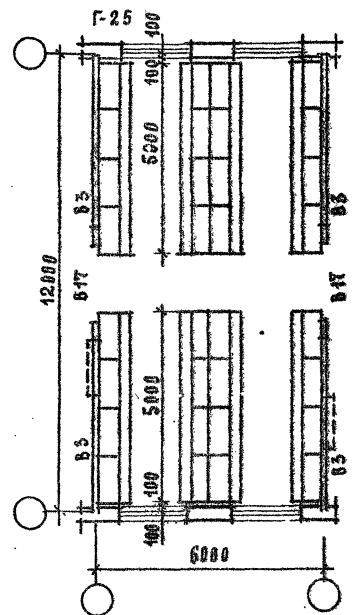
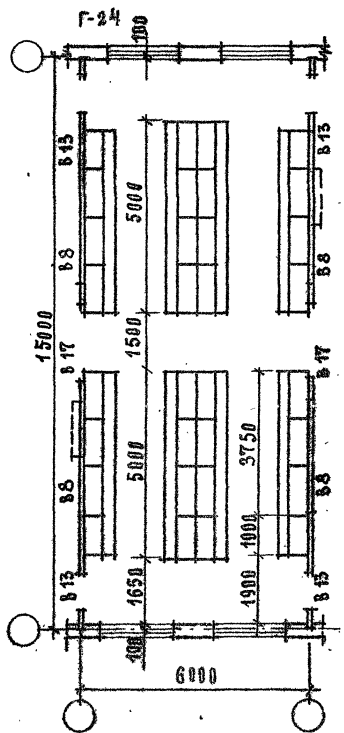

ПРОЕКТИРОВАЛ		ПРОЕКТИРОВАЛ	
ТАЛ	ПЕРВЫЙ	ТАЛ	ПЕРВЫЙ
ГИЗ	РАСТЕРНАК	ГИЗ	РАСТЕРНАК
НАЧ. ОТГ	ПЕТРОВ	НАЧ. ОТГ	ПЕТРОВ
Согласовано:		Согласовано:	
ИНЖЕНЕР	ЕЖИЛОВ	ИНЖЕНЕР	ЕЖИЛОВ
МАШИНИСТ	АВРАМОВА	МАШИНИСТ	АВРАМОВА
ИЛИ НЕ ПОДАЛ ПОДПИСЬ И ДАТА ВЗАИМНО		ИЛИ НЕ ПОДАЛ ПОДПИСЬ И ДАТА ВЗАИМНО	

ГАРДЕРОБНЫЕ СО ШКАФАМИ ШИРИНОЙ 660 мм, ИМЕЮЩИЕ ОТДЕЛЕНИЯ 330 мм

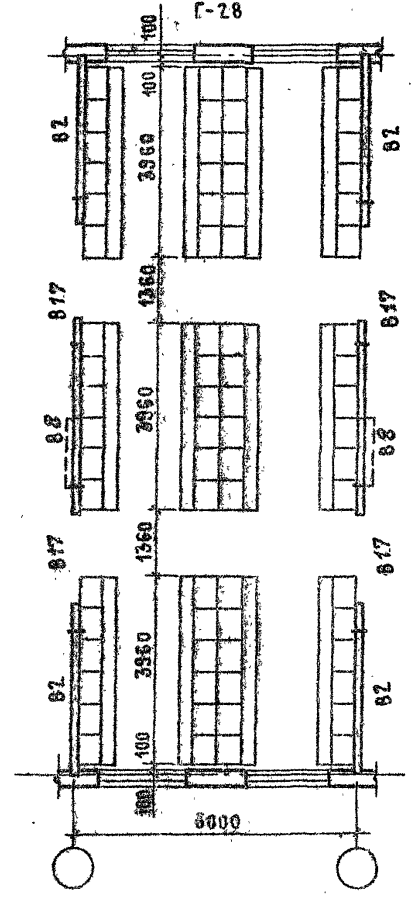
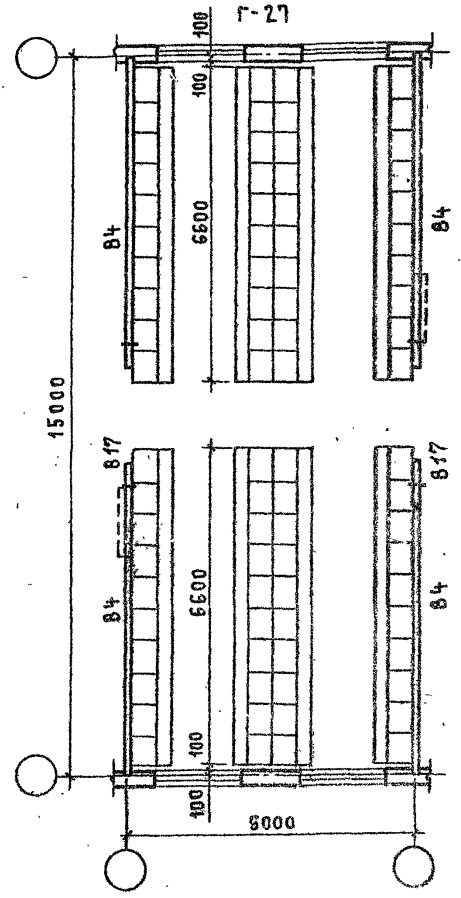
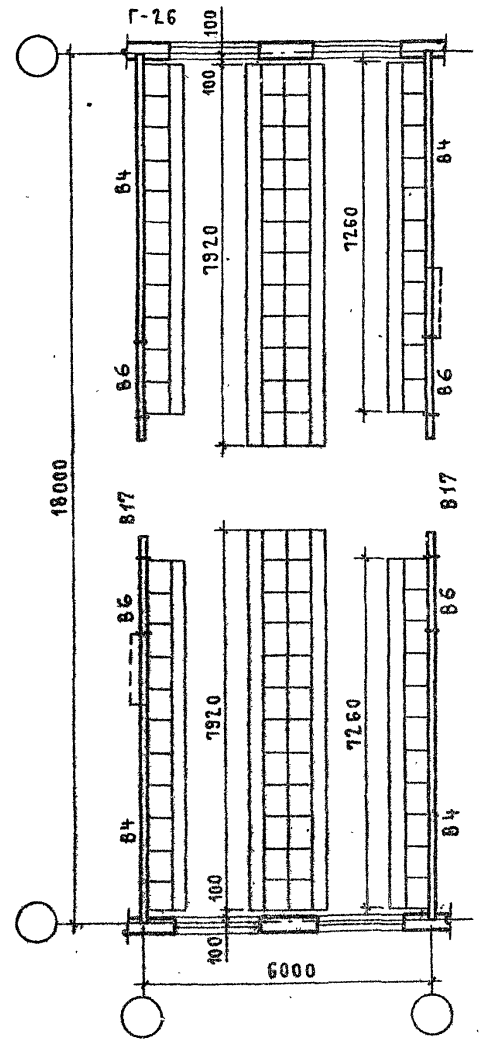

№ инв. № подл. Подпись и дата
 Взам. инв. №
 Дата
 Подпись
 А. В. Ячкова
 / ГИП
 НАЧ. ОТП
 ПАСТЕРНАК
 ШАР
 ПЕТРОВ
 ШАР

416-09-22.83 1-01

Лист 12

Копировал Кзц

ФОРМАТ А3

1446-02

ГАРДЕРОБНЫЕ СУМВАЛЯНИКАМИ И ШКАФАМИ ШИРИНОЙ 660мм, ИМЕЮЩИМИ ОТДЕЛЕНИЯ 330мм

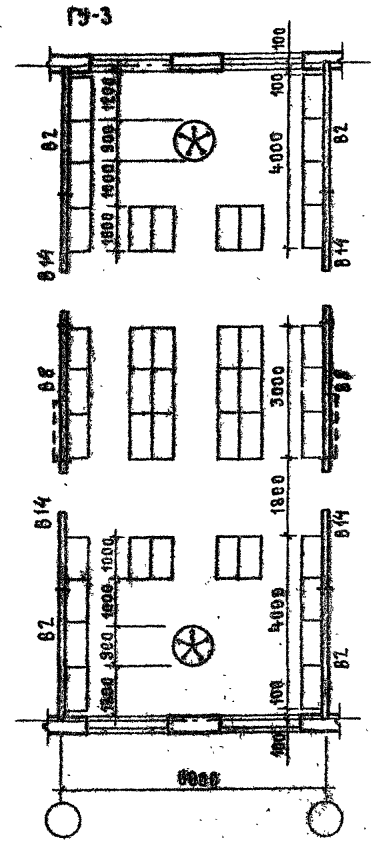
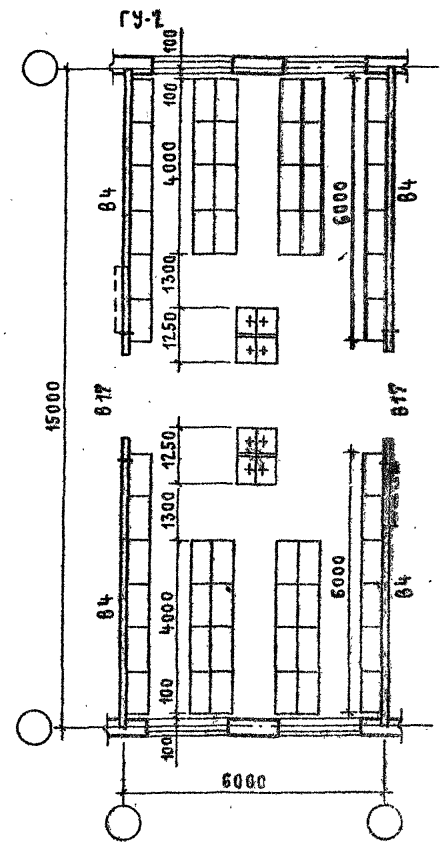
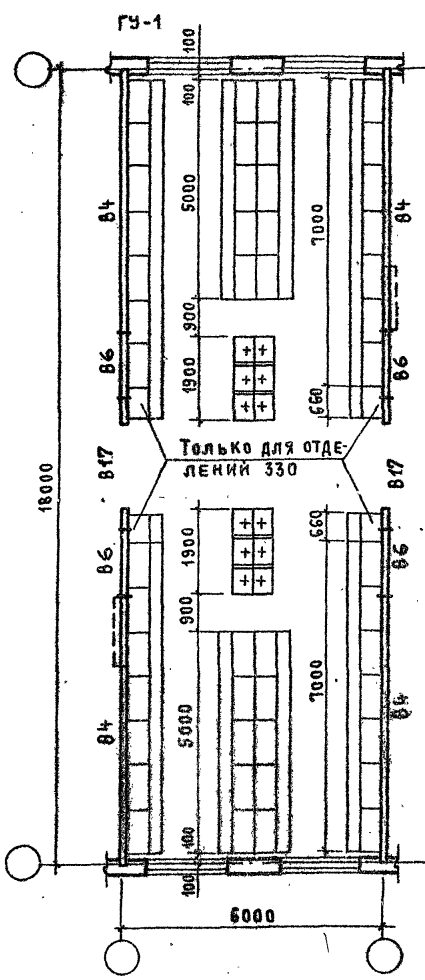

ИНВ. № подл. ПОДПИСЬ И ДАТА В.С.А.М. ИНГ.С.Е.	СОГЛАСОВАНО:		ПРОЕКТПРОЕКТ	
	ЦНИИПРОМЗАНИМАНИЕ	С.М.И.Р.О.В.	Г.А.П.	П.Е.Р.Е.Ш.К.И.Н.
	С.М.И.Р.О.В.	Г.А.П.	П.Е.Р.Е.Ш.К.И.Н.	П.Е.Т.Р.О.В.
	А.В.Я.Ч.К.О.В.А.	Г.А.П.	П.Е.Т.Р.О.В.	П.Е.Т.Р.О.В.

Душевые и умывальные ДУ-5÷7

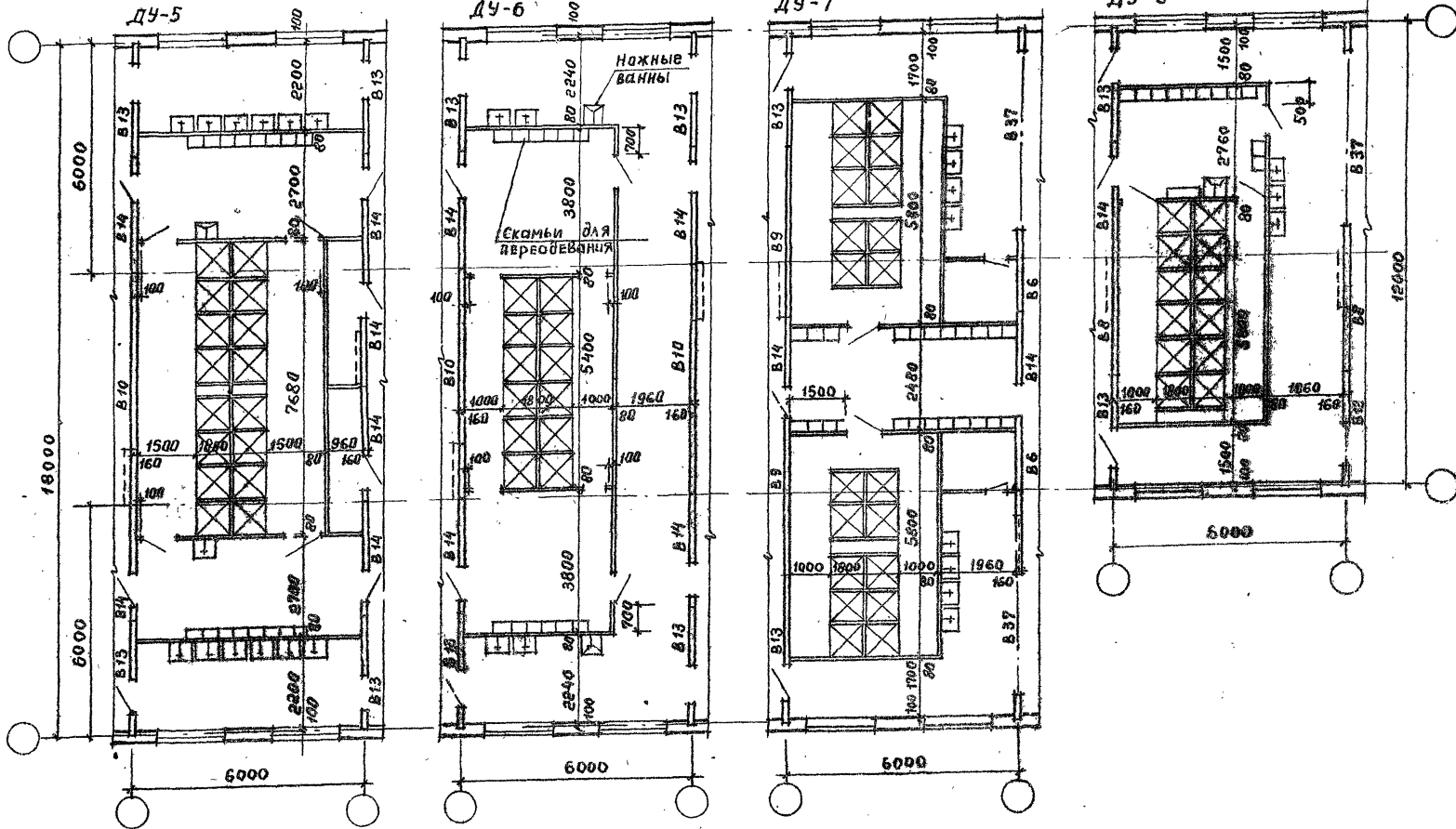

Инв. № подл. Подпись и дата Взам. инв. №
 Циркулярный №. №. / ГАЛ / ПЕРЕКРЫТ. (ШУХ)
 / ГИП / ПАСЕРНАС (ИМЭЭ)
 НАЧ. ОТД. ПЕТРОВ (ИМЭЭ)

416-09-22.83 1-01
 1446-02

ДУ-15, 16

ДУ-15

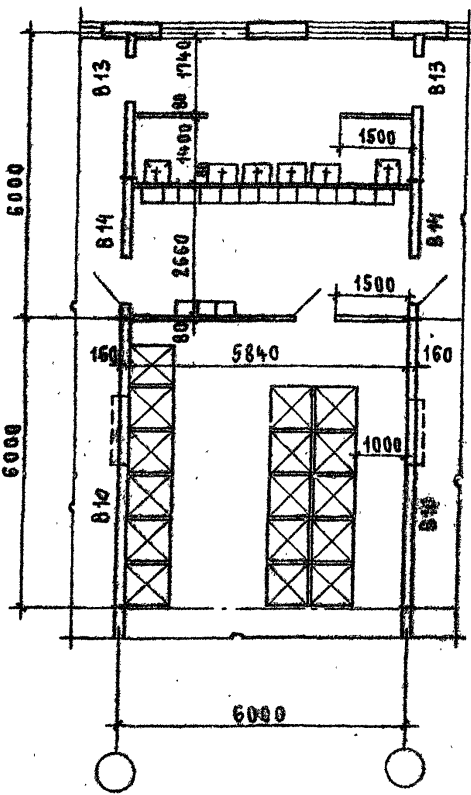

ДУ-16

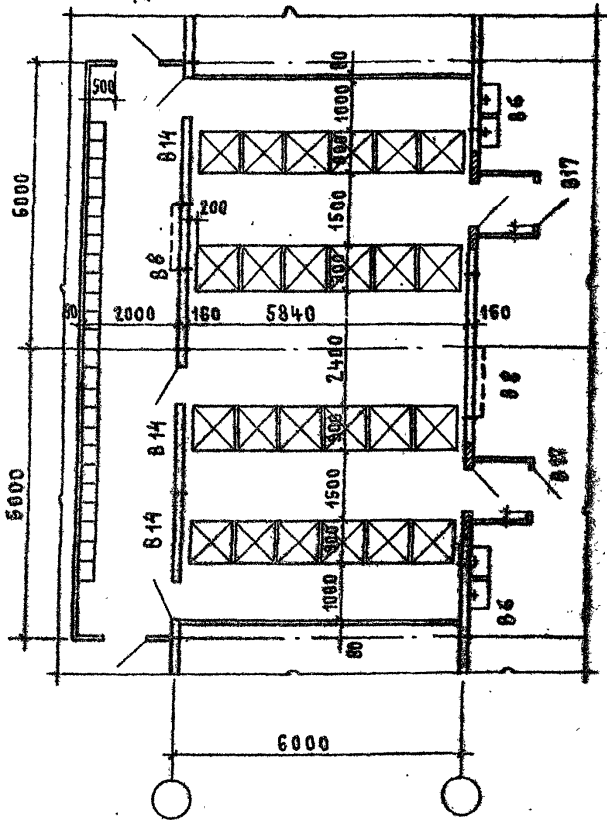

ГОЛАСОВАНО: ИНЖИПРОМДАЧА	ПРОМ. ПРОЕКТОР	
	САД	ПЕРЕШКИН
	РИП	ПАСТЕРНИК
ИНВ. НЕ ПОД П. ПОДПИСЬ И ДАТА ВЗАМ. ИЛИ С	НАЧ. ОТД	ПЕТРОВ

416-09-22.83 1-01

1446-02

ФОРМАТ А3

Душевые, умывальные, гардеробные ДУ-17÷19

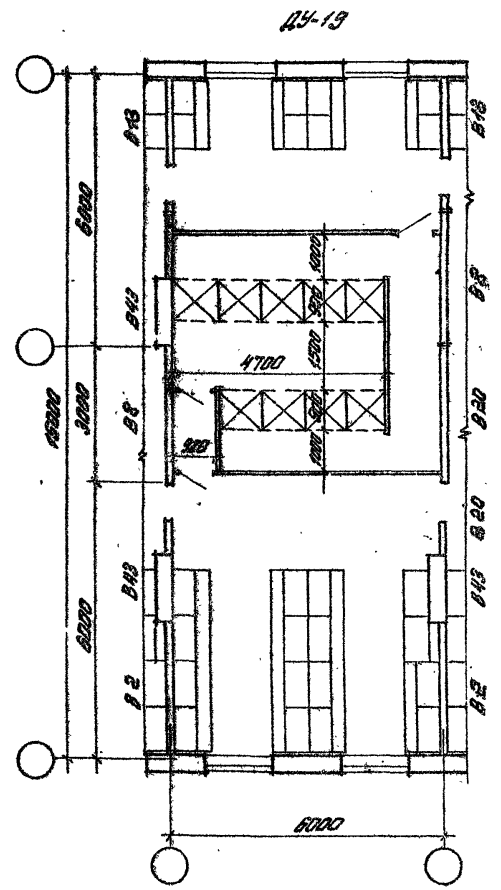
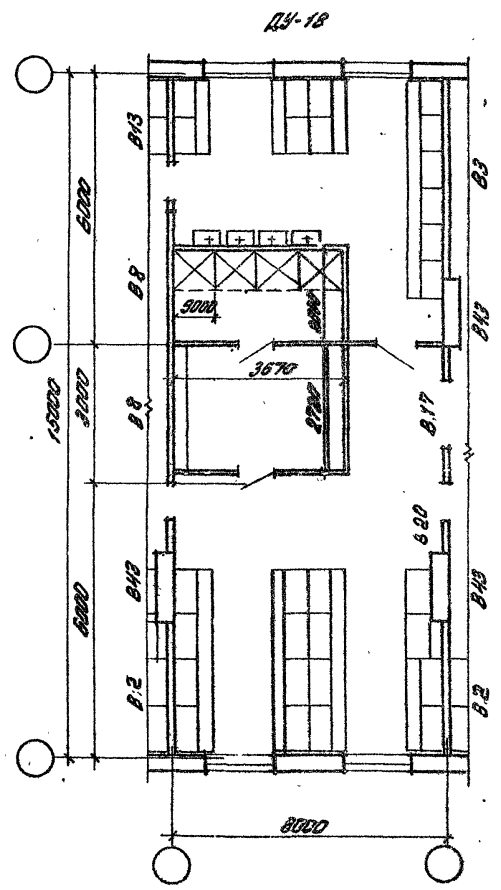
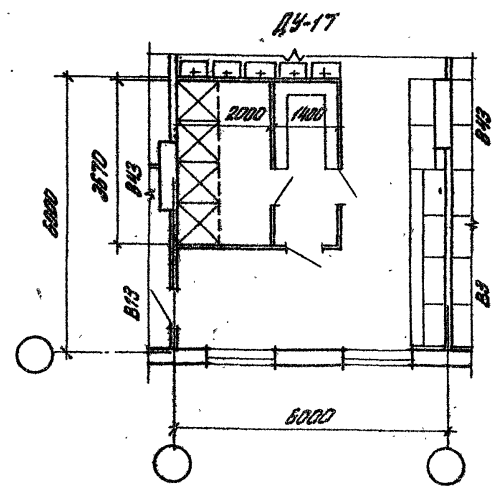

416-09-22.83 1-01

Авт

20

1446-02

УМЫВАЛЬНЫЕ У-1+У-4

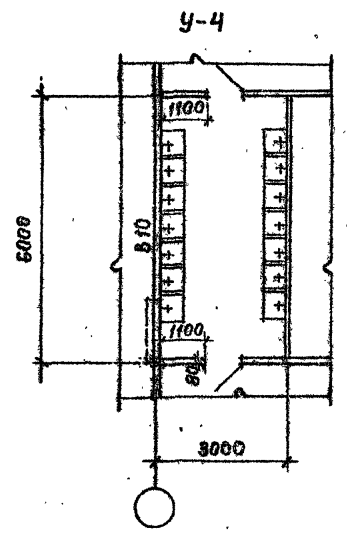
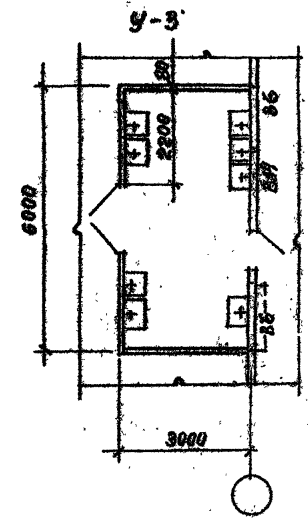
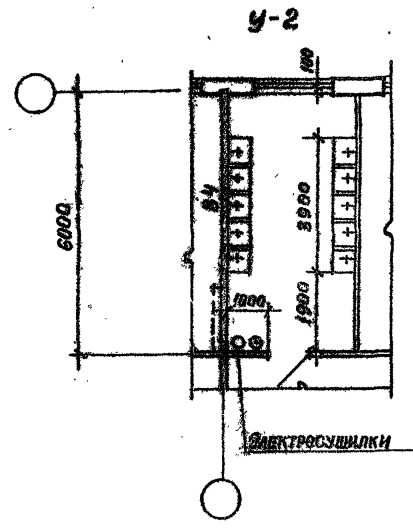
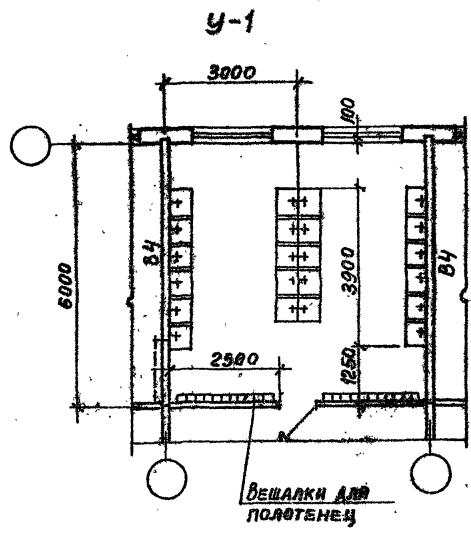

Мин. № пола	Подпись и дата	Взаян. инв. №	СОГЛАСОВАНО:		ПРОЕКТОР-ПРОЕКТ	
			инженер	инж. №	И. Г. А. П.	П. Е. Р. Е. Ш. К. И. Н.
			Смирнов	№ 8255	И. Г. А. П.	П. Е. Р. Е. Ш. К. И. Н.
					И. Г. А. П.	П. Е. Р. Е. Ш. К. И. Н.
					И. Г. А. П.	П. Е. Р. Е. Ш. К. И. Н.

446-09-22.83 1-01

УМЫВАЛЬНЫЕ У-5 + У-11

У-5

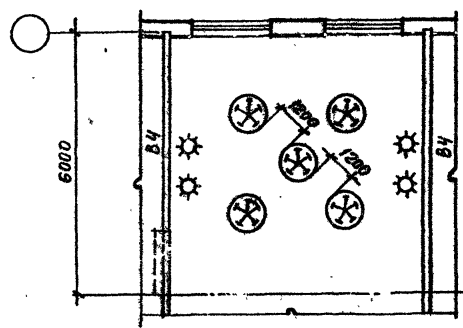

У-5

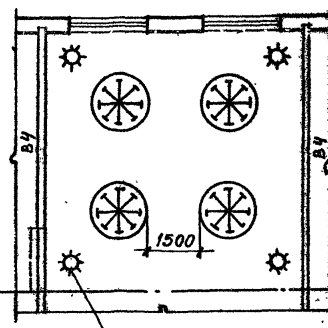

Вешалка для полотенец

У-7

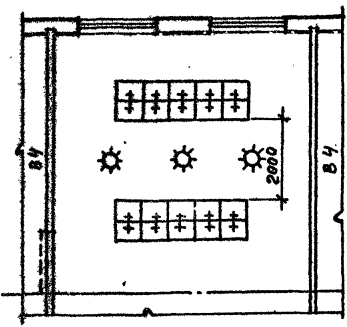

У-8

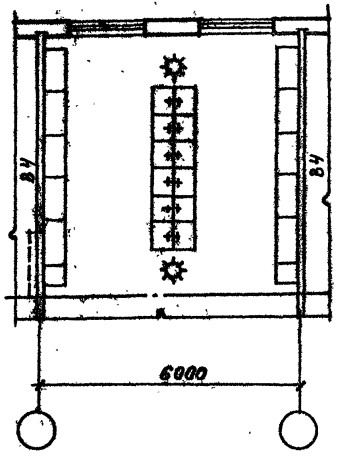

У-9

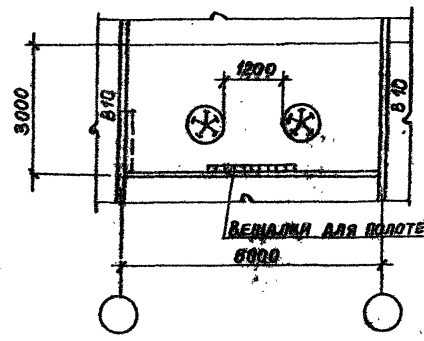

Вешалки для полотенец

У-10

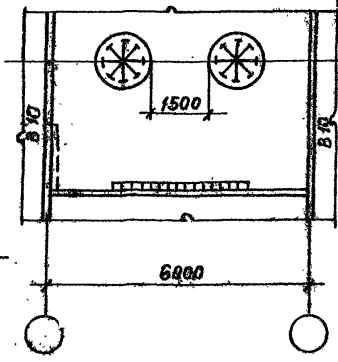

У-11

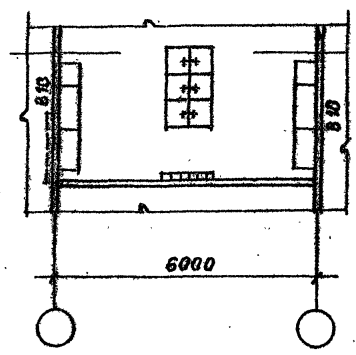

Имя, № подл. Подпись и дата	Взам. инв. №	Инв. № подл.	Учреждение	Учреждение	Имя, № подл. Подпись и дата	Имя, № подл. Подпись и дата	Имя, № подл. Подпись и дата	Имя, № подл. Подпись и дата	Имя, № подл. Подпись и дата	ПРОЕКТ	Имя, № подл. Подпись и дата
										ПРОЕКТ	Имя, № подл. Подпись и дата
										ПРОЕКТ	Имя, № подл. Подпись и дата
										ПРОЕКТ	Имя, № подл. Подпись и дата