

ТИПОВЫЕ СТРОИТЕЛЬНЫЕ КОНСТРУКЦИИ, ИЗДЕЛИЯ И УЗЛЫ

СЕРИЯ 3.900.1-10

КОНСТРУКЦИИ ЖЕЛЕЗОБЕТОННЫЕ ПРЯМОУГОЛЬНЫХ
ЕМКОСТНЫХ СООРУЖЕНИЙ
ДЛЯ ВОДОСНАБЖЕНИЯ И КАНАЛИЗАЦИИ

выпуск 2-2

ПАНЕЛИ СТЕНОВЫЕ КОНСОЛЬНЫЕ
С ОПОРНОЙ ПЯТОЙ
СО ШПОНОЧНЫМ СТЫКОМ.
АРМАТУРНЫЕ ИЗДЕЛИЯ.
РАБОЧИЕ ЧЕРТЕЖИ

РАЗРАБОТАНЫ
СОЮЗВОДОКАНАЛНИИПРОЕКТ
ХАРЬКОВСКИЙ ВОДОКАНАЛПРОЕКТ

Гл. инж. инст. *Григорьев* Г.А. БОНДАРЕНКО
НАЧ. ОТДЕЛА *Иванов* В.Е. ШЕЙКО
Гл. инж. ПРОЕКТА *Степанов* Т.П. МАЗАЛОВА

ЦНИИ ПРОМЗДАНИЙ

ЗАМ. ДИРЕКТОРА *Васильев* В.В. ГРАНЕВ
НАЧ. ОТДЕЛА *Васильев* В.Т. ИЛЬИН
Гл. инж. ПРОЕКТА *Зинин* А.П. ЧЕРНОМАЗ

УТВЕРЖДЕНЫ

ГЛАВНЫМ УПРАВЛЕНИЕМ ОРГАНИЗАЦИЙ
ПРОЕКТИРОВАНИЯ ГОССТРОЯ СССР
ПИСЬМО ОТ 29.03.90 № 5/5-289

ВВЕДЕНЫ В ДЕЙСТВИЕ 01.10.90
ИНСТИТУТОМ ХАРЬКОВСКОГО ВОДОКАНАЛПРОЕКТА
ПРИКАЗ ОТ 22.03.90г. №27

С УЧАСТИЕМ НИИЖБА

ДИР. ИНСТ. *Иванов* Р.А. СЕРЫХ
И.О. ЗАВ. ЛАБ. Ф.А. ИССЕРС
СТ. НАУЧ. СОТРУД. *Докучаев* С.И. ДОКУДОВСКИЙ

© ЦИТП Госстроя СССР, 1990

24395-03 2

Обозначение документа	Наименование	Стр.
3.900.1-10.2-2-ПЗ	Пояснительная записка	3
-01.00	Изделие закладное МНН...МН10, МН1 ^а , МН10 ^а	5
-02.00	Изделие закладное МН11... МН14	10
-03.00	Изделие закладное МН29... МН43	12
-00.01	Каркас КР1... КР4, КР4 ^а	16
-00.02	Каркас КР5... КР8, КР5 ^а , КР7 ^а , КР5 ^б , КР7 ^б , КР7 ^в	17
-00.03	Каркас КР8... КР11	19
-00.04	Сетка С1... С3	20
-00.05	Сетка С2 ^а	21
-00.06	Сетка С11... С18	22
-00.07	Сетка С21... С57, С21 ^а , С57 ^а	23
-00.08	Сетка С61, С62	31
-00.09	Сетка С101... С108, С171... С174	32
-00.10	Сетка С111... С117	35
-00.11	Сетка С121... С124	36
-00.12	Сетка С131... С146	37
-00.13	Сетка С151... С157	40
-00.14	Сетка С161... С169	42
-00.15	Сетка С181, С182	44
-00.16	Сетка С191... С193	45
-00.17	Изделие закладное МН15... МН27	46

Инд. № подл. Подпись и дата Выст. инв. №.

Разраб.	Остапенко	В.И.
Пров.	Лыгин	Л
Зав. гр.	Мазалова	М
Гл. спец.	Власенко	В
Н. контр.	Соколовская	С
Нач. отд.	Шейко	Ш

3.900.1-10.2-2

Содержание

Страниц	Лист	Листов
Р		1

Составитель СССР
Смоленская областная проектная организация
Зав. канц. Ллодет

1. Настоящий выпуск содержит рабочие чертежи арматурных и закладных изделий и монтажных петель стеновых панелей консольного типа, предназначенных для применения в прямоугольных емкостных сооружениях. Выпуск разработан взамен выпуска 10, части 2 серии 3.900-3.

2. Плоские сварные сетки приняты применительно к ГОСТ 23279-85, из стержневой арматуры класса А-III с поперечной арматурой класса А-I по ГОСТ 5781-82.*

3. Арматурные сетки панели приняты шириной 2650, 2750 и 2850 мм.

4. Изготовление сеток с рабочей арматурой диаметром до 8 мм включительно предусмотрено на многоэлектродных сварочных машинах.

Изготовление сеток с рабочей арматурой диаметром 10 мм и более предусмотрено на многоточечных контактно-сварочных машинах типа МТМ-32.

Изм. № 01 от 1984 г. Подписать и вписать в книгу учета

Разраб.	Петраченко	Шелко	
Пров.	Лыгин	Л	
Зав. гр.	Мазалова	Л	
Пл. спец.	Власенко	Л	
Н. контр.	Сорокинская	Л	
Нач. отд.	Шелко	Л	

3.900.1-10.2-2-ПЗ

Пояснительная
Записка

Стадия	Лист	Листов
Р	1	2

госстрой СССР
Всесоюзный институт
Харьковский
Водоканалпроект

5. Шаг рабочих стержней 200мм, монтажных - 400 и 600мм. Добавочные рабочие стержни с привязкой, отличающейся от 200 мм, и анкерующие привариваются на односточечных машинах или сварочными клещами. Укороченные стержни могут быть введены в состав основной сетки с шагом продольных стержней 100 и 200 мм.

6. Арматурные сетки пяты приняты шириной 2850мм. Рабочая арматура класса А-III, распределительная - А-I по ГОСТ 5781-82*.

Шаг рабочих стержней 200мм, распределительных 100 и 200мм.

7. Для возможности изготовления сеток на машинах типа АТМС-14х75-7-1 допускается шаг поперечных стержней 300мм при диаметре 4мм класса Вр-I, кроме анкерующих.

8. К сварным каркасам, изготовленным на многоточечных машинах, привариваются закладные изделия.

9. Буквенные индексы обозначают конструктивные особенности изделий.

3.900.1-10.2-2 - ПЗ	Лист 2
---------------------	-----------

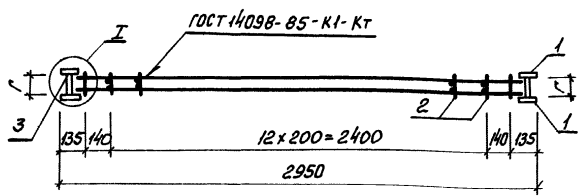

1-1

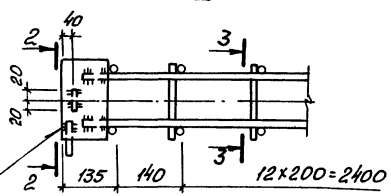

3-3

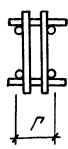

ГОСТ 14098-85-Н1-Рш

I

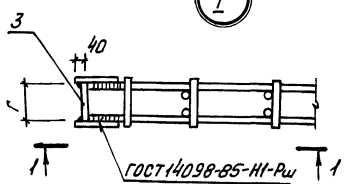

2-2

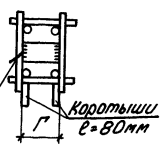

ГОСТ 5284-80-13-Б5

Инв. № подл.
 Подпись и дата
 Взам. инв. №

Разреш.	Гологов	Рисовал
Пров.	Лыгин	Проверил
Зав. гр.	Мазалова	С
Гл. спец.	Власенко	С
Н. контр.	Сокольская	С
Нач. отд.	Шейко	В

3.900.1-10.2-2 -01.00

Изделие закладное
МН1... МН10,
МН1^а... МН10^а

Стадия	Лист	Листов
Р	1	5

Госстрой СССР
Самародоканальный проект
Харьковский
Водокааналпроект

Поз.	Наименование	Кол. на изделие закладное МН													Обозначение документа	
		1	2	3	4	5	6	7	8	9	10	11	12			
1	Каркас КР5	2	2										2			3.900.1-10.2-2-00.02
	КР6			2	2			2	2							-00.02
	КР7					2	2			2	2					-00.02
2	$\phi 6 A \bar{I}$, $l=180$; 0,04 кг									30	30					без черт.
	$l=120$; 0,03 кг					30	30									без черт.
	$\phi 5 B p \bar{I}$, $l=110$; 0,02 кг	30											30			без черт.
	$l=120$; 0,02 кг			30												без черт.
	$l=130$; 0,02 кг		30		30											без черт.
	$l=160$; 0,02 кг							30								без черт.
	$l=170$; 0,02 кг								30							без черт.

24395-03 7

3.900.1-10.2-2 - 01.00	лист 2
------------------------	-----------

24395-03 8

поз.	Наименование	Кол. на изделие закладное МН													Обозначение документа		
		1	2	3	4	5	6	7	8	9	10	1 ^а					
3	-6x40, l=64; 0,12 кг	2															без черт.
	l=85; 0,17 кг		2														без черт.
	l=73; 0,14 кг			2													без черт.
	l=84; 0,17 кг				2												без черт.
	l=74; 0,14 кг					2											без черт.
	l=56; 0,11 кг						2										без черт.
	l=115; 0,21 кг							2									без черт.
	l=130; 0,24 кг								2								без черт.
	l=135; 0,25 кг									2							без черт.
	l=117; 0,22 кг										2						без черт.
	l=71; 0,13 кг											2					без черт.
	Размер В мм, Г	64	85	73	84	74	56	115	130	135	117	71.					
	Масса изделия, кг	11,8	11,9	15,5	15,5	20,0	10,9	15,6	15,7	20,5	20,4	11,9					

3.900.1-10.2-2 -01.00

Лист

3

№	Наименование	Кол. на изделие закладное МН										Обозначение документа				
		2а	3а	4а	5а	6а	7а	8а	9а	10а						
1	Каркас КР5а	2														3.900.1-10.2-2-00.02
	КР6а		2	2			2	2								
	КР7а								2							
	КР7б				2					2						
	КР7в					2										
2	φ6АІ, ℓ=180; 0,04 кг								30	30						без черт.
	ℓ=120; 0,03 кг				30	30										без черт.
	φ5ВрІ, ℓ=120; 0,02 кг		30													без черт.
	ℓ=130; 0,02 кг	30		30												без черт.
	ℓ=160; 0,02 кг						30									без черт.
	ℓ=170; 0,02 кг							30								без черт.
3	-6x40; ℓ=85; 0,17 кг	2														без черт.
	ℓ=73; 0,14 кг		2													без черт.
	ℓ=84; 0,17 кг			2												без черт.
	ℓ=74; 0,14 кг				2											без черт.
											3.900.1-10.2-2-01.00					Лист 4

Поз.	Наименование	Кол. на изделие закладное МН												Обозначение документа		
		2а	3а	4а	5а	6а	7а	8а	9а	10а						
3	-6х40, $\rho=56$; 0,11кг					2										без черт.
	$\rho=115$; 0,21кг						2									без черт.
	$\rho=130$; 0,24кг							2								без черт.
	$\rho=135$; 0,25кг								2							без черт.
	$\rho=117$; 0,22кг									2						без черт.
	Размер в мм, Г	85	73	84	74	56	115	130	135	117						
	Масса изделия, кг	18,46	18,04	18,10	28,8	34,4	19,18	18,24	24,78	34,4						

1. Технические условия см. 3.900.1-10.2-10.

2. Арматура: класса А-І по ГОСТ 5781-82*, класса Вр-І по ГОСТ 6727-80*,
полоса по ГОСТ 103-76.*

24395-03 10

3.900.1-10.2-2 -01.00

Лист
5

6

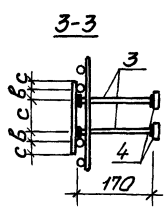
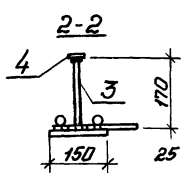
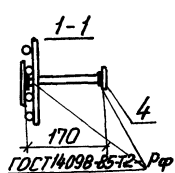
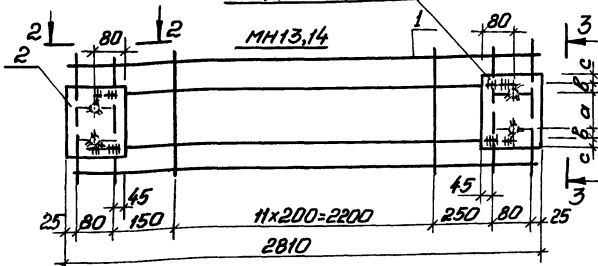
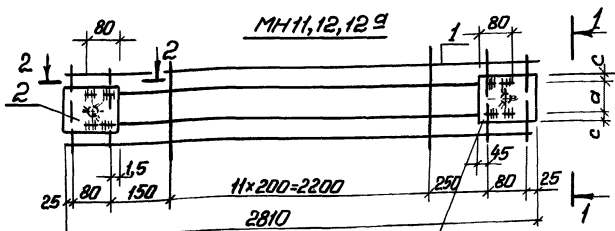

Спецификацию см. лист 2

ИМК, в.с.подл. Лейтиса, а.д.инж. Вайн, инж. ЛЕ.

Разработчик	Голосов	Иванов	3.900.1-10.2-2 - 02.00		
Проверен	Лыгин	Лыгин	Изделие закладное		
Зав. пр.	Мазалова	Мазалова	Сталь	Лист	Листов
Т. спец.	Владенко	Владенко	Р	1	2
Н. контр.	Соколовская	Соколовская	Госстрой СССР		
Нач. отд.	Шейко	Шейко	Совхозмашинный проект		
			Харьковский		
			Водоканалпроект		

поз.	Наименование	кол. на изделие закладное мм					Обозначение документа
		11	12	13	14	12 ^а	
1	Каркас КР8	1					3.900.1-10.2-2-00.03
	КР9		1				
	КР10			1			
	КР11				1		
	КР9 ^а					1	
2	-6x150, l=110; 0,78кг	2					без черт.
	l=150; 1,06кг		2				без черт.
	l=180; 1,27кг					2	без черт.
	l=250; 1,77кг			2	2		без черт.
3	φ8 A-III, l=170; 0,08кг	2	2	4	4	2	без черт.
4	-6x40, l=40; 0,08кг	2	2	4	4	2	без черт.
	Размер в мм, а	80	100	100	100	120	
	б			40	40		
	с	15	25	35	35	30	
Масса изделия, кг		6,5	9,8	12,8	12,9	8,9	

1. Технические условия см. 3.900.1-10.2-10

2. Арматура: класса А-III по ГОСТ 5781-82.*

Полоса по ГОСТ 103-76*

3.900.1-10.2-2 -02.00

Лист

2

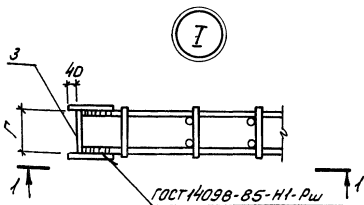
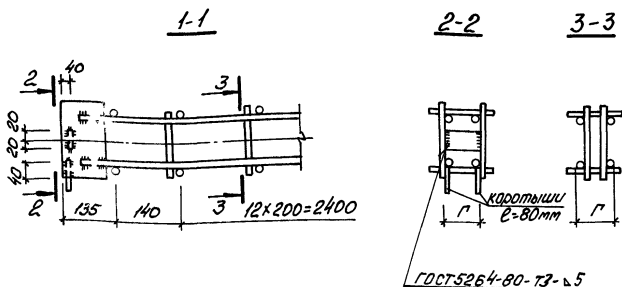
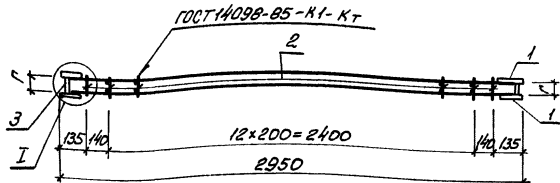

Спецификацию см. листы 2...4

Инд. №-поз. Лейблы и даты вост. инв. №

Разработчик	Гласов	Власов
Проверен	Лыгин	М
Зав. ер.	Мазалева	С
Гл. спец.	Власенко	В
Н. контр.	Сокольская	С
Нач. отд.	Шейко	М

3.900.1-10.2-2 -03.00

Изделие закладное
МН 29... МН 43

Стадия	Лист	Лист
Р	1	1

Госстрой СССР
Союзвоборканаллийпрос
Карьковский
Водаканалпроект

Копировал [подпись] 24395-03 13 Формат А4

Поз.	Наименование	Кол. на изделие закладное мм						Обозначение документа
		29	30	31				
1	Каркас КР5	2	2					3.900.1-10.2-2-00.02
	КР5б			2				
2	Ø5ВрI, l=130; 0,02кг	30	30					без черт.
	l=150; 0,02кг			30				без черт.
3	-6x40, l=82; 0,15кг	2						без черт.
	l=93; 0,17кг		2					без черт.
	l=106; 0,20кг			2				без черт.
	Размер в мм, Г	82	93	106				
	Масса изделия, кг	11,9	11,9	18,5				

ИНС. А-1-1000. Проект и чертеж ВЭМ. ИНВ. АР

3.900.1-10.2-2 -03.00	Лист
	2

Поз.	Наименование	Кол. на изделие закладное МН													Обозначение документа	
		32	33	34	35	36	37	38	39	40	41	42	32а	36а		43
1	Каркас КР 5а	2											2			3.900.1-10.2-10-00.02
	Кр 6а		2	2	2	2								2		
	Кр 7а							2	2							
	Кр 7б						2				2	2			2	
	Кр 7в									2						
2	φ5 ВрI, ℓ=130; 0,02 кг		30													без черт.
	ℓ=150; 0,02 кг				30											без черт.
	ℓ=170; 0,02 кг	30		30												без черт.
	ℓ=200; 0,03 кг					30						30				без черт.
	φ6A I, ℓ=150; 0,03 кг						30									без черт.
	ℓ=210; 0,05 кг							30			30		30			без черт.
	ℓ=240; 0,05 кг								30					30		без черт.
	ℓ=130; 0,03 кг									30						без черт.
	ℓ=180; 0,04 кг										30					без черт.
3	-6x40 ℓ=127; 0,24 кг	2														без черт.
	ℓ=148; 0,27 кг												2			без черт.
	ℓ=176; 0,32 кг													2		без черт.
	ℓ=195; 0,37 кг														2	без черт.
											3.900.1-10.2-2 -03.00					Иван
																3

поз.	Наименование	Кол. на изделие закладное МН														Обозначение документа	
		32	33	34	35	36	37	38	39	40	41	42	32а	36а	43		
3	-6x40, e=94; 0,18кг		2														без черт.
	e=133; 0,25кг			2													без черт.
	e=108; 0,20кг				2												без черт.
	e=153; 0,29кг					2											без черт.
	e=105; 0,20кг						2										без черт.
	e=151; 0,29кг							2									без черт.
	e=182; 0,35кг								2								без черт.
	e=86; 0,16кг									2							без черт.
	e=139; 0,26кг										2						без черт.
	e=164; 0,32кг											2					без черт.
	Размер в мм, Г	127	94	133	108	153	105	151	182	86	139	164	148	176	195		
	Масса изделия, кг	15,0	19,12	19,26	19,16	19,64	24,38	25,20	25,32	29,14	29,64	30,06	15,3	20,3	30,2		

1. Технические условия см. 3.900.1-10.2-10. *

2. Арматура: класса А-I по ГОСТ 5781-82, класса Вр-I по ГОСТ 6727-80*,
палоса по ГОСТ 103-76.*

3.900.1-10.2-2 -03.00

Лист
4

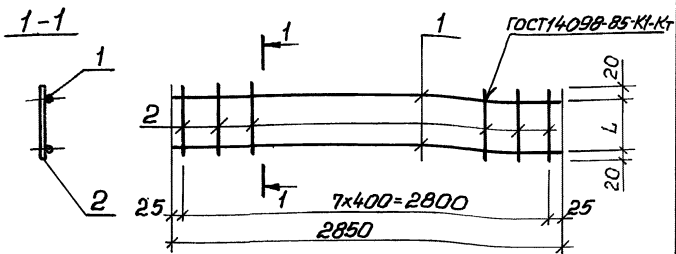

Поз.	Наименование	Кол. на каркас КР					Примечание
		1	2	3	4	4а	
1	$\phi 5 \text{ Вр-I, } l=2850; 0,41 \text{ кг}$	2	2	2	2	2	
2	$l=115; 0,02 \text{ кг}$	8					
	$l=150; 0,02 \text{ кг}$		8				
	$l=205; 0,03 \text{ кг}$			8			
	$l=270; 0,04 \text{ кг}$				8		
	$l=310; 0,05 \text{ кг}$					8	
	Размер в мм, L	75	110	163	230	270	
	Масса каркаса, кг	1,0	1,0	1,1	1,1	1,2	

1. Технические условия см. 3.900.1-10.2-10

2. Арматура: класса Вр-I по ГОСТ 6727-80*.

Разработ.	А.С.Третьяков	И.И.С.
Проект.	Лыгин	И.И.
Зав. пр.	Мазалова	И.И.
И. спец.	Власенко	И.И.
И. контр.	Сухалькина	И.И.
И.И. арт.	И.И.И.И.	И.И.

3.900.1-10.2-2 - 00.01

Каркас
КР1... КР4, КР4^а

Стандия	Лист	Листов
Р		1

построй сср
Самаркандский
Харьковский
Воскресенский

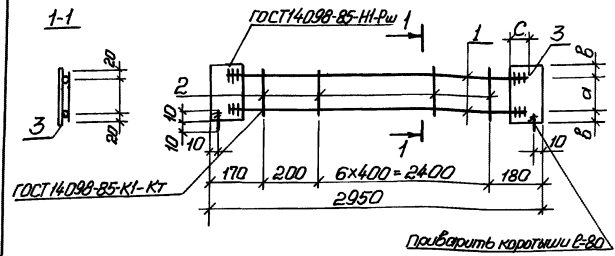

Поз.	Наименование	Кол. на каркас КР					Примечание
		5	6	7			
1	φ10A III, l=2820; 1,74кг	2					
	φ12A III, l=2850; 2,54кг		2				
	φ14A III, l=2850; 3,45кг			2			
2	φ5Bp I, l=140; 0,02кг	8	8				
	φ6A I, l=140; 0,03кг			8			
3	-6x120, l=160; 0,90кг	2	2				
	l=180; 1,01кг			2			
Размер b мм, a		100	100	100			
b		30	30	40			
c		55	70	70			
Масса каркаса, кг		5,5	7,3	9,4			

Инв. № подл. 3.900.1-10.2-2-00.02

Разработ	Остановил	СМ. Девл.
Проб. Лыгин		
Заб. вр. Мазалова		
Дл. спец. Власенко		
Н. констр. Соколовская		
Н.Н. отп. Шейко		

3.900.1-10.2-2 - 00.02

Каркас
 КР5... КР7, КР5^Б... КР7^Б;
 КР5^Б, КР7^Б, КР7^Б

Станция	Линия	Линейный
Р	1	2
Госстрой СССР Сибирское отделение Новосибирский проект Водоканалпроект		

Поз.	Наименование	Кол. на каркас КР						Примечание
		5а	5б	6а	7а	7б	7в	
1	φ12AIII, ℓ=2850; 2,54кг	2						
	φ14AIII, ℓ=2850; 3,45кг		2	2				
	φ16AIII, ℓ=2870; 4,54кг				2			
	φ18AIII, ℓ=2870; 5,74кг					2		
	φ20AIII, ℓ=2890; 7,14кг						2	
2	φ5BpI, ℓ=140; 0,02кг	8						
	φ6AII, ℓ=140; 0,03кг		8	8	8	8	8	
3	-6x120 ℓ=160; 0,90кг	2						
	ℓ=180; 1,01кг		2	2	2			
	ℓ=200; 1,12кг					2	2	
	Размер B мм, а	100	100	100	100	100	100	
	б	30	40	40	40	50	50	
	с	70	70	70	80	80	90	
	Масса каркаса, кг	6,9	8,8	9,0	11,3	13,7	16,3	

1. Технические условия см. 3.900.1-10.2-10.

2. Арматура: классов A-I и A-III по ГОСТ 5781-82*.

класса Bp-I по ГОСТ 6727-80*.

полоса по ГОСТ 103-76*.

3.900.1-10.2-2 - 00.02

Лист

2

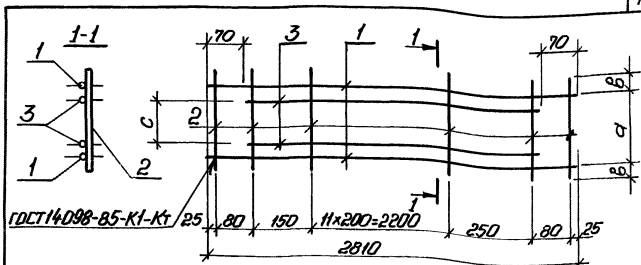

поз.	Наименование	Кол. на каркас КР					Примечание
		8	9	10	11	9 ^а	
1	φ6A I, l=2810; 0,52 кг			2	2		
	φ5Bp I, l=2810; 0,40 кг	2	2			2	
2	l=180; 0,03 кг	16					
	l=240; 0,03 кг		16				
	l=340; 0,06 кг			16			
	l=480; 0,07 кг				16		
	l=300; 0,04 кг					16	
3	φ10A II, l=2670; 1,65 кг	2					
	φ12A II, l=2670; 2,37 кг		2			2	
	φ14A II, l=2670; 3,23 кг			2	2		
Размер b мм, a		120	170	360	400	230	
b		30	35	40	40	35	
c		80	100	180	180	120	
Масса каркаса, кг		4,6	6,0	8,7	8,8	6,1	

1 Технические условия см. З. 900.1-10.2-10.

2 Арматура: класса A-I и A-II по ГОСТ 5781-82*, класса Bp-I по ГОСТ 6727-82*
Полосы по ГОСТ 103-76*.

Разраб.	Остапенко	Ю.И.И.
Проб.	Лыгин	
Зав. пр.	Мазалова	
Гл. спец.	Власенко	
Н.контр.	Соколовская	
Мех. отд.	ШЕДКО	

3.900.1-10.2-2 -00.03

Каркас
КРВ... КР11

Станция	Лист	Листов
Р		1
Госстанд СССР Одобрено в качестве характеристики Водокапиталпроект		

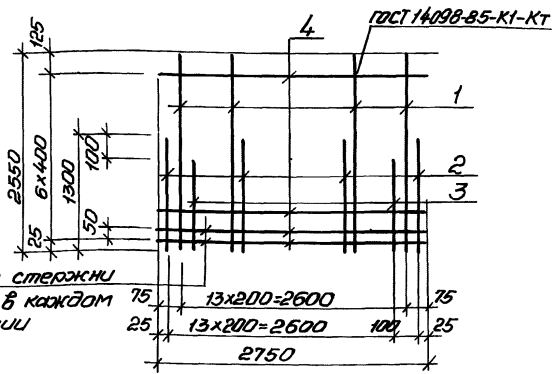

Анкерованные стержни приварить в каждом пересечении

Поз.	Наименование	Кол. на сетку С					Примечание
		1	2	3			
1	φ8AIII, l=2550; 1,01кг	14	14				
	φ10AIII, l=2550; 1,57кг			14			
2	φ8AIII, l=1300; 0,51кг	8					
	φ10AIII, l=1300; 0,80кг		8	8			
3	φ10AIII, l=1200; 0,74кг	7					
	φ12AIII, l=1200; 1,07кг		7	7			
4	φ6AII, l=2750; 0,61кг	8	8	8			
	Масса сетки, кг	28,3	32,9	40,8			

1. Технические условия см. 3.900.1-10.2-10.
 2. Арматура: классов А-І и А-ІІІ по ГОСТ 5781-82.*

Разработ	Исполнено	Проверено
проект	Михайлов	Михайлов
Зав. пр.	Михайлова	Михайлов
Ин. спец.	Власенко	Михайлов
Н. контр.	Соловьев	Михайлов
Нач. отд.	Шелест	Михайлов

3.000.1-10.2-2 - 00.04

Сетка
С1... С3

Стандарт	Лист	Листов
Р	1	1
Госпроект СССР Специальный проект Харьковская Водоканалпроект		

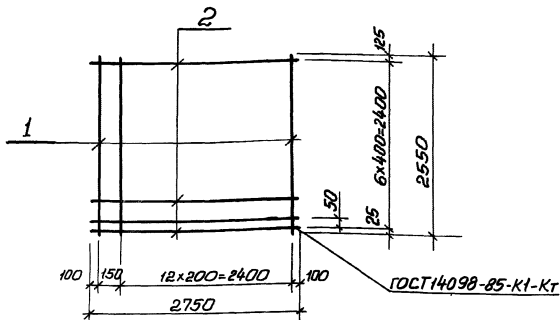

Марка сетки	Поз.	Наименование	Кол.	Масса ед., кг	Масса сетки, кг
C2 ^a	1	φ8A ^{III} , e=2550	14	1,01	19,0
	2	φ6A ^I , e=2750	8	0,61	

1. Технические условия см. 3.900.1-10. 2-10.

2. Арматура: классы А-I и А-III по ГОСТ 5781-82.*

Разработ.	Шильников	ШШ
Провер.	Лыгин	ЛЛ
Зав. пр.	Мазалова	ММ
гл. спец.	Власенко	ВВ
Н. контр.	Савицкая	СС
Нач. отд.	Шилько	ШШ

3.900.1-10.2-2 -00.05

Сетка
C2^a

Стандарт	Лист	Листов
Р		1

Госстрой СССР
Совхозобъектпроект
Харьковский
Водоканалпроект

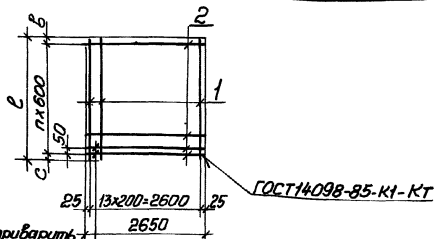

Анкерные стержни приварить
в каждом пересечении

Поз.	Наименование	Кол. на сетку С								Примечание	
		11	12	13	14	15	16	17	18		
1	Ø8 AIII, l=3150; 1,24 кг	14									
	Ø10 AIII, l=3150; 1,94 кг		14								
	l=3800; 2,34 кг			14							
	l=4400; 2,72 кг				14						
	Ø12 AIII, l=4400; 3,91 кг					14					
	Ø10 AIII, l=5100; 3,15 кг						14				
	Ø12 AIII, l=5750; 5,14 кг							14			
	l=6350; 5,64 кг								14		
2	Ø6 A I l=2650; 0,60 кг	7	7	8	9	9	10	11	12		
	Размер b мм, l	3150	3150	3800	4400	4400	5100	5750	6350		
	c	25	25	25	25	25	50	25	25		
	n	5	5	6	7	7	8	9	10		
	b	125	125	175	175	175	250	325	325		
	Масса сетки, кг	21,6	31,4	37,6	43,5	60,1	50,1	78,6	86,2		

1. Технические условия см. 3.900.1-10.2-10

2. Арматура: классы А-I и А-III по ГОСТ 5781-82*

Разраб.	Остатенко	И. Зай
Пров.	Лыгин	
Зав. пр.	Мазалова	
Ин. спец.	Власенко	
Ин. контр.	Савельский	
Инж. отв.	Шелко	

3.900.1-10.2-2 - 00.06

Сетка
С11... С18

Сталь	Лист	Листов
р		1
Госстрой СССР Совхозводмонтажпроект Харьковский Водоканалпроект		

Для сеток с индексом "С"
вырезать после изгиба
ленца сетки.

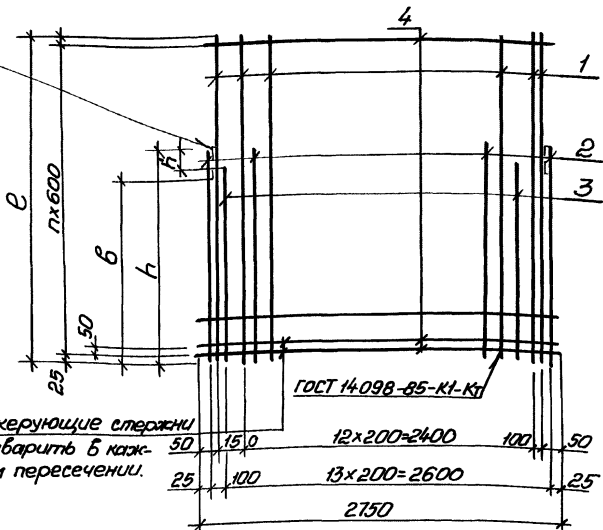

Анкерующие стержни приварить в каж- дом пересечении.	50	150	12x200=2400	100	50
	25	100	13x200=2600		25
			2750		

Спецификацию см. листы 2...8

Разработ:	Голосов	В.И.
Проект:	Лыгин	
Зав. гр.	Мазюкова	
Гл. спец.	Власенко	
Инж. центр.	Савицкий	
Нач. отд.	Шеинко	

3.900.1-10.2-2 - 00.07

Сетка
С21... С57,
С219... С57^а

Стандарт	Лист	Листов
Р	1	8
Госстрой СССР Совхозобластроинститут Харьковский Водоканалпроект		

24395-03 24

Пос.	Наименование	Кол. на сетку С										Примечание				
		21 ^а	22 ^а	23 ^а	24 ^а	25 ^а	26 ^а	27 ^а	28 ^а	29 ^а	30 ^а					
1	Ф8А II, $l=1750$; 0,69кг	15														
	Ф10А III, $l=1750$; 1,1кг		15	15												
	$l=1900$; 1,17кг				15											
	$l=2050$; 1,26кг					15	15	15				15				
	$l=2150$; 1,33кг								15	15						
2	Ф6А II, $l=1350$; 0,29кг						7									
	Ф8А III, $l=1150$; 0,45кг	7	7													
	$l=1200$; 0,47кг			7												
	$l=1300$; 0,51кг				7											
	$l=1350$; 0,53кг							7								
	Ф8А IV, $l=1450$; 0,57кг								7							
	$l=1500$; 0,59кг									7						
	Ф10А V, $l=1350$; 0,83кг											7				
	Ф12А VI, $l=1350$; 1,20кг					7										
	Ф6А III, $l=1350$; 0,29кг						8									
3	Ф8А III, $l=1150$; 0,45кг		8													
	$l=1350$; 0,53кг							8								

24395-03 25

3.900.1-10.2-2-00.07

Лист
2

Инв. № подл.	Подпись и дата	Взам. инв. №

Поз.	Наименование	Кол. на сетку С										Примечание					
		21 ^а	22 ^а	23 ^а	24 ^а	25 ^а	26 ^а	27 ^а	28 ^а	29 ^а	30 ^а						
3	φ8AIII, l=1450; 0,57кг								8								
	φ10AIII, l=1050; 0,65кг	8															
	l=1100; 0,68кг			8													
	l=1200; 0,74кг				8												
	l=1400; 0,86кг									8							
	l=1350; 0,83кг										8						
	φ12AIII, l=1350; 1,20кг					8											
4	φ6AII, l=2750; 0,61кг	4	4	4	5	5	5	5	5	5	5						
	Размер b мм, l	1750	1750	1750	1900	2050	2050	2050	2150	2150	2050						
	h	1150	1150	1200	1300	1350	1350	1350	1450	1500	1350						
	h'	100	100	100	100		100	100	100	100							
	a	525	525	525	75	225	225	225	325	325	225						
	b	1050	1050	1050	1050	1050	700	700	700	700	700						
	n	2	2	2	3	3	3	3	3	3	3						
	Масса сетки, кг	21,1	23,6	27,6	30,0	40,0	26,4	30,0	31,7	34,0	34,5						

24395-03 26

3.900.1-10.2-2-00.07

Лист
3

24395-03 27

Пов.	Наименование	Кол. на сетку С												Примечание		
		31 31 ^а	32 32 ^а	33 33 ^а	34 34 ^а	35 35 ^а	36 36 ^а	37 37 ^а	38 38 ^а	39 39 ^а	40 40 ^а					
1.	Φ10A ^{II} , l=2150; 1,33 кг	15														
	Φ12A ^{II} , l=2350; 2,09 кг		15													
	l=2450; 2,18 кг			15												
	l=2650; 2,35 кг				15											
	l=2750; 2,44 кг					15	15									
	Φ14A ^{II} , l=2750; 3,33 кг							15								
l=2850; 3,45 кг								15	15							
Φ16A ^{II} , l=2650; 4,19 кг											15					
2	Φ10A ^{II} , l=1550; 0,96 кг		7													
	Φ12A ^{II} , l=1450; 1,29 кг	7														
	l=1600; 1,42 кг			7												
	l=1750; 1,55 кг				7											
	l=1850; 1,64 кг					7										
	Φ14A ^{II} , l=1800; 2,18 кг						7	7				7				
l=1900; 2,30 кг									7							
l=1950; 2,36 кг										7						
3	Φ10A ^{II} , l=1550; 0,96 кг		8													
	Φ12A ^{II} , l=1450; 1,29 кг	8														

3.900.1-10.2-2-00.07	Лист 4
----------------------	-----------

Поз.	Наименование	Кол. на сетку С										Примечание		
		41 41 ^а	42 42 ^а	43 43 ^а	44 44 ^а	45 45 ^а	46 46 ^а	47 47 ^а	48 48 ^а	49 49 ^а	50 50 ^а			
1	φ12AIII, l=2850; 2,53 кг		15								15			
	l=2950; 2,62 кг			15										
	φ16AIII, l=3250; 5,14 кг	15												
	l=3450; 5,45 кг				15			15						
	l=3550; 5,61 кг					15	15			15				
	l=3650; 5,77 кг							15						
2	φ12AIII, l=1900; 1,69 кг		7											
	l=2000; 1,78 кг			7							7			
	φ14AIII, l=2200; 2,66 кг	7												
	l=2300; 2,78 кг				7									
	l=2350; 2,84 кг					7								
	l=2400; 2,90 кг						7							
	l=2450; 2,96 кг							7						
	φ16AIII, l=2300; 3,63 кг								7					
l=2400; 3,79 кг									7					
3	φ12AIII, l=1900; 1,69 кг		8											
	φ14AIII, l=1900; 2,30 кг			8							8			
	l=2300; 2,78 кг				8									

24395-03 28

3.900.1-10.2-2-00.07

 Лист
6

Пов.	Наименование	Кол. на сетку С										Примечание						
		31 ^а 31 ^б	32 ^а 32 ^б	33 ^а 33 ^б	34 ^а 34 ^б	35 ^а 35 ^б	36 ^а 36 ^б	37 ^а 37 ^б	38 ^а 38 ^б	39 ^а 39 ^б	40 ^а 40 ^б							
3	φ12AIII, l=1600; 1,42кг			8														
	l=1750; 1,55кг				8													
	φ14AIII, l=1750; 2,12кг					8												
	l=1800; 2,18кг						8	8										
	l=1900; 2,36кг								8									
	φ16AIII, l=1850; 2,92кг										8							
	l=1700; 2,69кг											8						
4	φ6AI, l=2750; 0,61кг	5	5	6	6													
	φ8AI, l=2750; 1,09кг					6	6	6	6	6	6							
	Размер в мм, l	2150	2350	2450	2650	2750	2750	2750	2850	2850	2690							
	h	1450	1550	1600	1750	1850	1800	1800	1900	1950	1800							
	h'					100					100	100						
	a	325	525	25	225	325	325	325	425	425	225							
	b	700	700	700	1300	1300	1300	1300	1300	1300	1300							
	n	3	3	4	4	4	4	4	4	4	4							
Масса сетки, кг	42,5	48,9	57,7	62,2	71,6	75,8	89,2	93,2	98,2	106,2								

24395-03 29

3.900.1-10.2-2 - 00.07

Лист
5

Поз.	Наименование	Кол. на сетку С										Примечание								
		41 41а	42 42а	43 43а	44 44а	45 45а	46 46а	47 47а	48 48а	49 49а	50 50а									
3	φ14A II, l=2350; 2,84кг					8														
	φ16A III, l=2100; 3,32кг	8																		
	l=2300; 3,63кг						8		8											
	l=2350; 3,71кг							8												
4	φ18A III, l=2300; 4,60кг									8										
	φ6A I, l=2750; 0,61кг		6																	
	φ8A I, l=2750; 1,09кг	7		6	7	7	7	8	7		6									
	φ10A I, l=2750; 1,69кг										7									
	Размер в мм, l	3250	2850	2950	3450	3550	3550	3650	3450	3550	2850									
	h	2200	1900	2000	2300	2350	2400	2450	2300	2400	2000									
	h'	100		100			100	100		100	100									
a	225	425	525	425	525	525	25	425	525	425										
b	1300	1000	1000	1000	1000	1000	1000	1000	1000	1650										
n	5	4	4	5	5	5	6	5	5	4										
Масса сетки, кг	129,9	67,0	76,7	131,1	134,4	141,1	145,6	143,8	161,0	75,3										

24395-03 30

3.900.1-10.2-2 - 00.07

Лист
7

Поз.	Наименование	Кол. на сетку С							Примечание
		57 57a	52 52a	53 53a	54 54a	56 56a	55 55a	57 57a	
1	φ14AII, l=3450; 4,17 кг				15				
	φ16AII, l=3550; 5,61 кг	15		15					
	l=3750; 5,93 кг		15						
	φ18AII, l=4250; 8,88 кг					15			
	l=4450; 9,30 кг						15		
	φ20AII, l=4250; 10,49 кг							15	
2	φ16AIII, l=2350; 3,71 кг	7			7				
	l=2500; 3,95 кг		7						
	φ18AIII, l=2400; 5,02 кг			7					
	φ20AIII, l=2850; 7,04 кг					7		7	
	l=2950; 7,29 кг						7		
3	φ16AIII, l=2350; 3,71 кг	8							
	l=2500; 3,95 кг		8						
	φ18AIII, l=2250; 4,50 кг				8				
	φ20AIII, l=2300; 5,68 кг			8					
	l=2850; 7,04 кг					8		8	
	l=2950; 7,29 кг						8		
4	φ8AI, l=2750; 1,09 кг	7	8						
	φ10AI, l=2750; 1,69 кг			7	7	9	9	9	
	Размер b мм, l	3550	3750	3550	3450	4250	4450	4250	
	h	2350	2500	2400	2350	2850	2950	2850	
	b'			100	100				
	a	525	125	525	425	25	225	25	
	b	1650	1650	1650	1200	1200	1200	1200	
	n	5	6	5	5	7	7	7	
	Масса сетки, кг	147,4	156,9	176,6	138,0	254,0	264,0	278,2	

1. Технические условия см. 3.900.1-10.2-10.

2. Арматура: классы А-I и А-II по ГОСТ 5781-82*.

3.900.1-10.2-2 -00.07

Лист
8

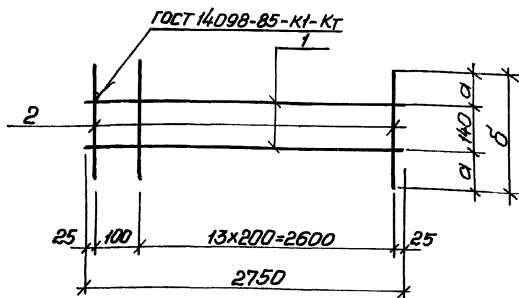

поз.	Наименование	Кол. на сетку С					
		С61	С62				
1	φ5 ВрI, e=2750; 0,42кг	2	2				
2	φ6 АI, e=600; 0,14кг	15					
	φ6 АI, e=460; 0,1кг		15				
	Размеры в мм, а	230	160				
	б	600	460				
	Масса сетки, кг	2,9	2,3				

1. Технические условия см. 3.900.1-10.2-10
 2. Арматура: классов Вр-I по ГОСТ 6727-80*,
 А-I по ГОСТ 5781-82*.

Разраб.	Голощов	В.И.	
Проб.	Лыгин	В.И.	
Заб. гр.	Маслова	А.И.	
Дл. спец.	Власенко	В.И.	
Н. контр.	Степанова	В.И.	
Нач. отд.	Шеиго	В.И.	

3.900.1-10.2-2 -00.08

Сетка
С61, С62

Стадия	Лист	Листов
Р		7
Госстрой СССР Самарская область, г. Тольятти Харьковский Водоканал		

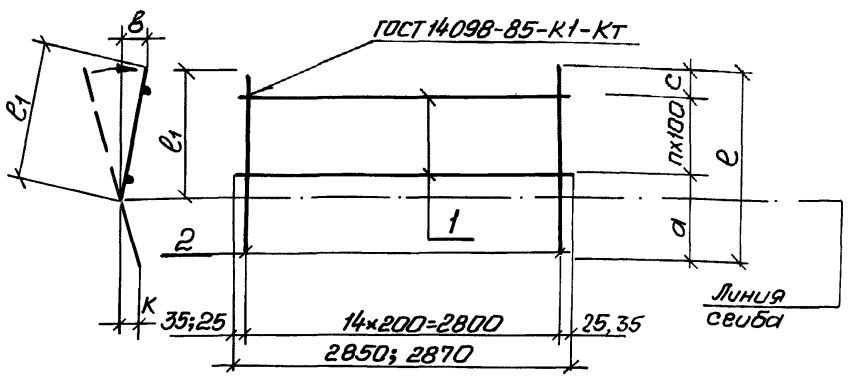

Спецификацию см. лист 2,3.

Лист № подл. 1
Исполнитель и дата
Взам. инв. №

Инж. Голосов	Корин
д. Лыгин	Корин
ер. Мазалова	Корин
и. Власенко	Корин
р. Сокольская	Корин
д. Шейко	Корин

3.900.1-10.22-00.09

Сетка
С101... С108,
С171... С174

Стр. 1	Лист 1	Листов 3
Госстрой СССР Специальный проект Харьковский Водоканалпроект		

Пор.	Наименование	Кол. на сетку С								Примечание
		101	102	103	104	105	106	107	108	
1	$\phi 8A I, \ell=2850; 1,13 \text{ кг}$	2	3	4						
	$\phi 12A I, \ell=2850; 2,53 \text{ кг}$				4	4	4			
	$\ell=2850; 3,44 \text{ кг}$							4	4	
2.	$\phi 12A II, \ell=660; 0,59 \text{ кг}$	15								
	$\phi 16A II, \ell=880; 1,39 \text{ кг}$		15							
	$\ell=1140; 1,80 \text{ кг}$			15						
	$\phi 22A III, \ell=1520; 4,53 \text{ кг}$				15					
	$\phi 25A II, \ell=1320; 5,08 \text{ кг}$					15				
	$\ell=1520; 5,85 \text{ кг}$						15			
	$\phi 28A II, \ell=1320; 6,38 \text{ кг}$							15		
	$\ell=1520; 7,34 \text{ кг}$								15	
	Размер в мм, а	360	430	590	1020	720	1020	720	1020	
с	200	250	250	200	300	200	300	200		
n	1	2	3	3	3	3	3	3		
e	660	880	1140	1520	1320	1520	1320	1520		
e ₁	400	530	660	690	730	690	730	690		
b	100	100	105	85	125	85	125	85		
к	60	65	80	110	100	110	100	110		
Масса сетки, кг	11,1	24,2	31,5	78,1	86,3	97,7	109,5	123,9		

ИИВ. № 19-70-001. Точность отбора образцов ИИВ. № 2

3.900.1-10.2-2 - 00.09

ИИВ
2

24395-03 34

Поз.	Наименование	Кол.						Примечание
		171	172	173	174			
1	φ8AⅠ; ℓ=2850; 1,13кг	2						
	φ10AⅠ; ℓ=2850; 1,76кг		3	4				
	φ14AⅠ; ℓ=2870; 3,45кг				4			
2	φ14AⅡ; ℓ=680; 0,82кг	15						
	φ18AⅡ; ℓ=900; 1,79кг		15					
	φ20AⅡ; ℓ=1100; 2,71кг			15				
	φ36AⅡ; ℓ=1520; 12,14кг				15			
Размеры в мм, а	380	450	550	1020				
с	200	250	250	200				
п	1	2	3	3				
е	680	900	1100	1520				
ℓ ₁	420	550	620	690				
в	100	100	105	85				
к	60	65	80	110				
масса сетки, кг	14,5	32,1	47,6	195,9				

1. Технические условия см. 3.900.1-10.2-10.

2. Арматура: классов А-Ⅰ и А-Ⅱ по ГОСТ 5781-82.*

3.900.1-10.2-2 -00.09

Лист
3

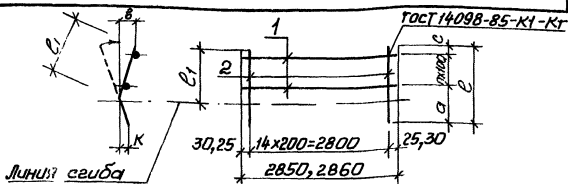

№	Наименование	Кол. на сетку С							Примечание
		111	112	113	114	115	116	117	
1	Ф6АI, $\ell=2050$; 0,65кг	2							
	Ф8АI, $\ell=2050$; 1,13кг		3	4					
	Ф10АI, $\ell=2850$; 1,76кг				4	4	4		
	Ф12АI, $\ell=2850$; 2,54кг							4	
2	Ф10АII, $\ell=1020$; 0,50кг	15							
	Ф14АII, $\ell=1020$; 1,24кг		15						
	Ф16АII, $\ell=1020$; 2,10кг			15					
	Ф20АII, $\ell=1040$; 3,06кг				15				
	Ф14БII, $\ell=1050$; 3,60кг					15			
	Ф22АII, $\ell=1050$; 4,90кг						15		
	Ф25АII, $\ell=1050$; 6,40кг							15	
	Размеры, мм, а	500	620	770	740	800	1160	1160	
	с	200	200	250	200	300	200	200	Арматура: классов АI и АII
	п	1	2	3	3	3	3	3	
	е	800	1020	1320	1240	1460	1660	1660	по ГОСТ 5781-82*
	е ₁	400	510	660	620	730	690	690	Технические
	в	100	95	105	100	125	85	85	условия
	к	100	95	105	100	125	125	125	см. 3.900.1-10.2-10
	Масса сетки, кг	8,8	27,0	36,0	52,7	60,8	80,3	106,2	

Разраб. Составлен. ЭИ/Васд.

проб. Лыгин

Зав. пр. Мельникова

гл. спец. Власенко

Н.Кантор

И.И.Ом

3.900.1-10.2-2 - 00.10

Сетка
С111... С117Сталь
Р
Лист
ТГосстанд СССР
Создан в 1980 г. на основе проекта
Харьковского
Водоканала проекта

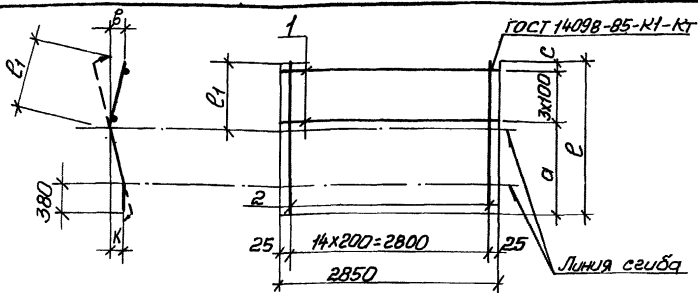

поз.	Наименование	Кол. на сетку С					Примечание
		121	122	123	124		
1	Ф8АІ, l=2850; 1,13 кг	4					
	Ф10АІ, l=2850; 1,76 кг		4	4			
	Ф12АІ, l=2850; 2,53 кг				4		
2	Ф14АІІ, l=1520; 1,84 кг	15					
	Ф18АІІ, l=1560; 3,30 кг		15				
	Ф20АІІ, l=1720; 4,24 кг			15			
	Ф25АІІ, l=1500; 5,76 кг				15		
	Размеры в мм, а	1000	1000	1120	1000		
	с	220	260	300	200		
	l	1520	1560	1720	1500		
	l1	640	680	730	620		
	б	100	100	125	100		
	к	80	80	100	80		
	Масса сетки, кг	32,1	56,5	70,6	91,0		

1. Технические условия см. 3.900.1-10.2-10

2. Арматура: классов А-І и А-ІІ по ГОСТ 5781-82*

Разраб.	Петаченко	И.О.И.
Проб.	Мыгин	
Зав. пр.	Мазалова	
Гл. спец.	Власенко	
Н. контр.	Сакальская	
Нач. отв.	Шейко	

3.900.1-10.2-2-00.11

Сетка
С121... С124

Стация	Лист	Листов
Р	1	1
Госстрой СССР Сибирский филиал проектного Харьковского Водоканалпроект		

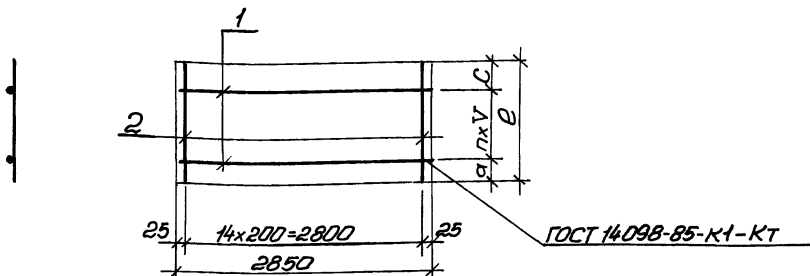

Поз	Наименование	Кол. на сетку С												Примечание			
		131	132	133	134	135	136	137	138	139	140	141	142				
1	φ6A I, l=2850; 0,65кг	5	5	5	5												
	φ8A I, l=2850; 1,13кг					5	5	5	6	5	5						
	φ10A I, l=2850; 1,76кг											6					
	φ12A I, l=2850; 2,53кг												6				
2	φ10A II, l=640; 0,40кг	15															
	φ12A II, l=860; 0,76кг		15														

24395-03 38

Продолжение спецификации
см. лист 2,3

Разраб.	Деталенко	И.И.Сыт.
Проф.	Лынин	И.И.
Зав.гр.	Маволова	С.И.
Гл. спец.	Власенко	В.В.
Н.м.инж.	Савельева	В.В.
Нач. отд.	Шелюко	В.В.

3.900.1-10.2-2 - 00.12.

Сетка
С131... С146

Страница	Лист	Листов
Р	1	3
Госстандарт СССР Самостоятельный институт Харьковский Водоканалпроект		

поз.	Наименование	кол. на сетку С												примечание	
		131	132	133	134	135	136	137	138	139	140	141	142		
	φ12AIII, l=1120; 0,99кг			15											
	l=1300; 1,15кг				15										
	φ14AIII, l=860; 1,04кг					15									
	l=1120; 1,40кг						15								
	l=1320; 1,60кг							15							
	l=1520; 1,84кг								15						
	φ16AIII, l=860; 1,36кг									15					
	l=1340; 2,12кг										15				
	φ18AIII, l=1560; 3,26кг											15			
	φ22AIII, l=1500; 4,48кг												15		
	Размеры в мм, а	50	150	50	200	150	50	200	200	150	200	200	200		
	п	4	4	4	4	4	4	4	5	4	4	5	5		
	γ	100	100	200	200	100	200	200	200	100	200	200	200		
	С	190	310	270	300	310	270	320	320	310	340	360	300		
	l	640	860	1120	1300	860	1120	1320	1520	860	1340	1560	1500		
	Масса сетки, кг	0,3	14,7	18,2	21,2	21,3	26,7	29,7	34,4	27,2	37,5	59,5	78,8		

24395-03 39

3.900.1-10.2-2 -00.12

Изм
2

Поз.	Наименование	Кол. на изделие					Примечание
		143	144	145	146		
1	Ø6A \bar{I} , l =2850; 0,65кг	3	3	5	6		
2	Ø8A \bar{III} , l =660; 0,25кг	15					
	l =860; 0,34кг		15				
	Ø10A \bar{III} , l =1080; 0,71кг			15			
	Ø12A \bar{III} , l =1500; 1,30кг				15		
	Размеры в мм, а	50	150	200	200		
	п	2	2	5	6		
	у	200	200	200	200		
	с	210	310	320	360		
	l	660	860	1520	1500		
	Масса сетки, кг	5,3	7,05	13,9	23,4		

1. Технические условия см. 3.900.1-10.2-10
 2. Арматура: классов A \bar{I} и A \bar{III} по ГОСТ 5781-82*

3.900.1-10.2-2 - 00.12

Монт

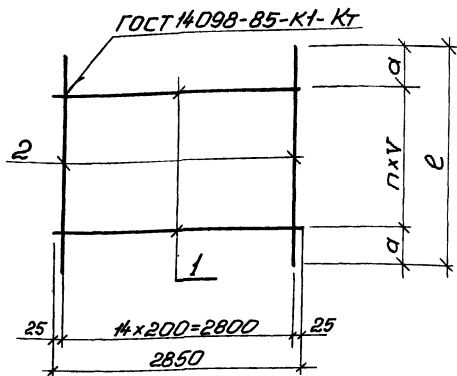

Спецификация см. лист 2

Инв. № подл. Подпись и дата Взам. инв. №

Разраб.	Голосов	А.А.
Пров.	Лыгин	Л.А.
Зав. гр.	Мазалова	О.И.
Др. спец.	Власенко	В.С.
И. контр.	Сokolькина	В.С.
Нач. отд.	Шейко	

3.900.1-10.2-2 -00.13

Сетка
С151... С157

Страниц	Лист	Листов
Р	1	2
Госстрой СССР Совхозводоканальный проект Харьковский Водоканал проект		

24395-03 41

Поз.	Наименование	Кол. на сетку С							Примечание
		151	152	153	154	155	156	157	
1	Ф6 А I, l=2850; 0,65 кг	5	4						
	Ф8 А I, l=2850; 1,13 кг			5					
	Ф10 А I, l=2850; 1,76 кг				5	5	6		
	Ф12 А I, l=2850; 2,53 кг							6	
2	Ф10 А II, l=780; 0,50 кг	15							
	Ф14 А II, l=1000; 1,21 кг		15						
	Ф16 А II, l=1300; 2,05 кг			15					
	Ф20 А II, l=1220; 3,01 кг				15				
	Ф22 А II, l=1440; 4,32 кг					15			
	l=1640; 4,92 кг						15		
	Ф25 А II, l=1640; 6,30 кг							15	
	Размеры b мм, a	210	200	250	210	320	320	320	
	n	4	3	4	4	4	5	5	
	r	100	200	200	200	200	200	200	
	l	820	1000	1300	1220	1440	1640	1640	
	Масса сетки, кг	10,8	20,8	35,4	54,0	73,6	84,4	102,7	

1. Технические условия см. 3.900.1-10.2-10

2. Арматура: классов А-I и А-II по ГОСТ 5781-82*

3.900.1-10.2-2 -00.13

Лист
2

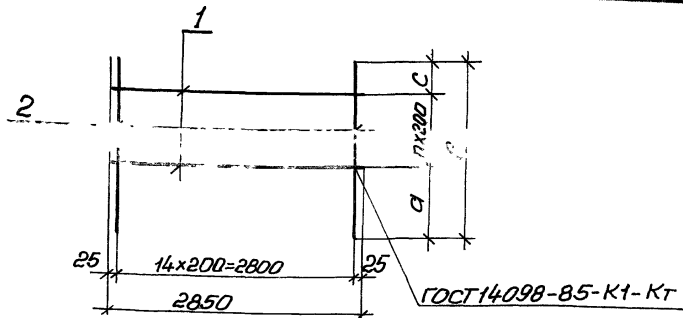

Пов.	Наименование	Кол. на сетку С										Примечание		
		161	162	163	164	165	166	167	168	169				
1	φ8A I, $l=2850$; 1,13 кг	5	5	5	5			7						
	φ10A I, $l=2850$; 1,76 кг					5	5		7	7				
2	φ12A II, $l=1480$; 0,9 кг						15							
	φ12A II, $l=1900$; 1,7 кг									15				

Продолжение спецификации см. лист 2

Разраб.	Металлический	И.И.И.
Пров.	Лыгин	<i>[Signature]</i>
Зав. пр.	Мазалова	<i>[Signature]</i>
Гл. спец.	Власенко	<i>[Signature]</i>
И. контр.	Сохальская	<i>[Signature]</i>
Нач. отд.	Шейко	<i>[Signature]</i>

3.900.1-10.2-2-00.14

Сетка
C161... C169

Стадия	Лист	Листов
Р	1	2

Трестрой СССР
Самоводовский проект
Харьковский
Видоканалпроект

Поз.	Наименование	Кол. на сетку С										Примечание					
		161	162	163	164	165	166	167	168	169							
2	φ14AII, l=1500; 1,82 кг	15															
	l=1540; 1,86 кг		15														
	l=1920; 2,32 кг							15									
	φ16AII, l=1520; 2,4 кг			15													
	l=1740; 2,75 кг				15												
	φ18AII l=1540; 3,22 кг					15											
	l=1960; 3,9 кг								15								
	Размеры в мм, а	450	490	470	590	490	460	470	510	440							
	п	4	4	4	4	4	4	6	6	6							
	с	250	250	250	350	250	200	250	250	250							
	l	1500	1540	1520	1740	1540	1480	1920	1960	1900							
	Масса сетки, кг	33,0	33,6	41,7	47,0	57,1	22,3	42,7	70,8	37,8							

1. Арматура: классов А-I и А-II по ГОСТ 5781-82*

2. Технические условия см. З. 900.1-10.2-10

24395-03 44

3. 900.1-10.2-2 - 00.14

Лист
2

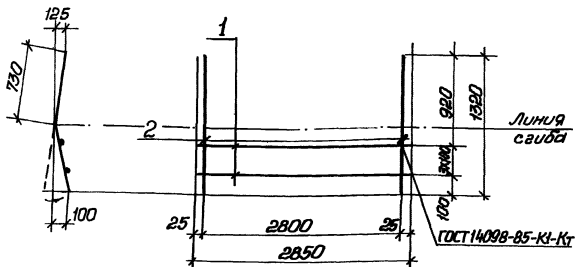

Поз.	Наименование	Кол. на сетку С						Примечание
		181	182					
1	Φ12A _I , l=2850; 2,53 кг	4						
	Φ14A _I , l=2850; 3,44 кг		4					
2	Φ25A _{III} , l=1320; 5,08 кг	15						
	Φ28A _{III} , l=1520; 7,34 кг		15					
	Масса сетки, кг	86,3	123,9					

1. Технические условия см. 3.900.1-10.2-10
 2. Арматура: классов А-I и А-III по ГОСТ 5781-82*

Инв. № табл. Проект и детали. Взам. инв. №

Разраб.	Петраченко	ЖИВЛ	3.900.1-10.2-2 - 00.15			
Проб.	Лыгин		Сетка С181, С182	Страниц	Лист	
Зав. гр.	Мазанова			Р	1	
П. спец.	Власенко			Директор СССР Олжобондинский проект Харьковский Водоканал проект		
И. контр.	Савицкая					
Нач. отд.	Шейко					

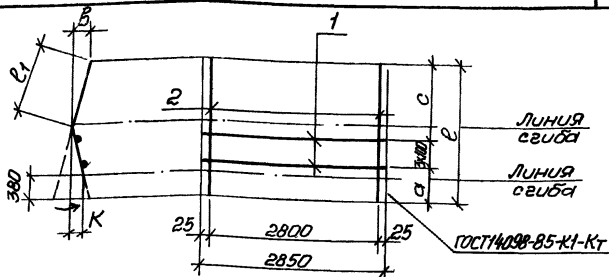

Поз.	Наименование	Кол. на сетку						Примечание
		191	192	193				
1	φ8A I, l=2850; 1,13 кг	4						
	φ12A I, l=2850; 2,53 кг		4					
	φ14A I, l=2850; 3,44 кг			4				
2	φ20A III, l=1720; 4,24 кг	15						
	φ22A III, l=1920; 5,66 кг		15					
	φ28A III, l=1920; 9,21 кг			15				
Размеры в мм,		a	500	480	480			
		c	920	1120	1120			
		l	1720	1920	1920			
		l ₁	730	970	970			
		b	125	130	130			
		K	100	70	70			
Масса сетки, кг			70,6	96,0	151,9			

1. Технические условия см. 3.900.1-10.2-10

2. Арматура: классы А-I и А-III по ГОСТ 5781-82*

Разраб. Детальчикова

3.900.1-10.2-2 - 00.16

Проб. Лыгин

Зав. пр. Мазалова

Гл. спец. Власенко

Н. контр. Сокольская

Нач. отд. Шевцова

Сетка
С191... С193

Стандарт Лист 1

Р 1

Госстрой СССР

Создано в соответствии с проектом

Харьковский

Водоканалпроект

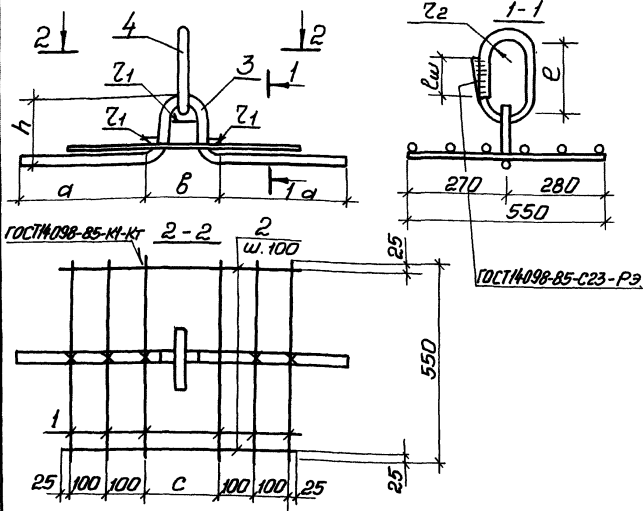

Инв. № 504/21. Подписи и даты: В. В. В. 198

Разраб.	Полсоб.	Введ.
проб.	Лыгин	
Зав. гр.	Мазилда	
Гл. спец.	Власенко	
Н. контр.	Савельева	
Нач. отд.	Шейко	

3.900.1-10.2-2 - 00.17

Изделие закладное
МН15... МН27

Страна	Лист	Листов
Р	1	3

Проект СССР
 Сибирский филиал ЦИПротект
 Харьковская обл.
 Водоканалгидроэлект.

24395-03 47

Поз.	Наименование	Кол. на изделие закладное МН													Примечание	
		15	16	17	18	19	20	21	22	23	24	25	26	27		
1	φ10AcI, l=550; 0,34кг	6	6	6	6	6	6	6	6	6	6	6	6	6		
2	l=600; 0,37кг	6	6	6	6				6	6						
	l=650; 0,40кг					6	6				6	6				
	l=750; 0,46кг							6					6	6		
3	φ12AcII, l=780; 0,69кг	1														
	φ14AcII, l=910; 1,10кг		1						1							
	φ16AcII, l=1040; 1,64кг			1						1						
	φ18AcII, l=1170; 2,45кг				1											
	φ20AcII, l=1300; 3,21кг					1					1					
	φ22AcII, l=1430; 4,26кг						1					1				
	φ25AcII, l=1620; 6,24кг							1					1			
	φ28AcII, l=1820; 8,79кг													1		

Продолжение спецификации см. лист 3

243.5-03
48

3.900.1-10.2-2 -00.17

Лист
2

Изм. №	подпись и дата	Изм. №

Поз.	Наименование	Кол. на изделие закладное ММ													Примечание			
		15	16	17	18	19	20	21	22	23	24	25	26	27				
4	φ14AcII, l=450; 0,55кг	1																
	φ16AcII, l=480; 0,76кг		1							1								
	φ18AcII, l=520; 1,04кг			1							1							
	φ20AcII, l=620; 1,53кг				1													
	φ22AcII, l=650; 1,94кг					1						1						
	φ25AcII, l=820; 3,16кг						1						1					
	φ28AcII, l=890; 4,3кг							1						1				
	φ32AcII, l=960; 6,06кг														1			
	Размеры в мм, B	120	148	152	156	200	204	290	148	152	200	204	290	296				
	с	150	150	150	150	200	200	300	150	150	200	200	300	300				
	l	130	140	150	180	190	240	260	140	150	190	240	260	280				
	l _ш	70	80	90	100	110	120	140	80	90	110	120	140	160				
	z ₁	30	30	30	30	40	40	60	30	30	40	40	60	60				
	z ₂	30	30	30	40	40	60	60	30	30	40	60	60	60				
	a	245	295	330	390	420	485	570	305	330	390	450	480	545				
	h	110	120	145	150	170	170	155	110	145	205	205	245	280				
	Масса изделия, кг	5,5	6,1	6,9	8,2	9,6	11,9	15,3	6,1	6,9	9,6	11,9	15,3	19,7				

1. Технические условия см. 3.900.1-10.2-10
 2. Арматура: классы А-I и Ас-II по ГОСТ 5781-82*

3.900.1-10.2-2 - 00.17

Лист
3

24395-03

49

49