

ГОСУДАРСТВЕННЫЙ КОМИТЕТ
СССР ПО СТАНДАРТАМ

**П Р А В И Л А
ИЗМЕРЕНИЯ РАСХОДА ГАЗОВ
И ЖИДКОСТЕЙ СТАНДАРТНЫМИ
СУЖАЮЩИМИ УСТРОЙСТВАМИ**

РД 50-213—80

Москва
ИЗДАТЕЛЬСТВО СТАНДАРТОВ
1982

РАЗРАБОТАНЫ Казанским филиалом Всесоюзного ордена Трудового Красного Знамени научно-исследовательского института физико-технических и радиотехнических измерений (КФ ВНИИФТРИ)

Директор	Н. М. Хусанов
Зам. директора по научной работе	Н. Н. Антонов
Руководитель темы	А. А. Тупиченков

ИСПОЛНИТЕЛИ:

П. А. Гаршин
Б. В. Савиных
Р. Е. Смирнов
Б. Н. Нестеренко

Всесоюзным научно-исследовательским институтом природных газов (ВНИИГАЗ)

Директор	А. И. Гриценко
Первый зам. директора	Э. Т. Галиуллин
Исполнитель	А. П. Подкопаев

ВНЕСЕНЫ Управлением метрологии Госстандарта

Начальник Управления метрологии	Л. К. Исаев
------------------------------------	-------------

УТВЕРЖДЕНЫ И ВВЕДЕНЫ В ДЕЙСТВИЕ Постановлением Государственного комитета СССР по стандартам от 14.08.1980 г. № 4255

**ПРАВИЛА ИЗМЕРЕНИЯ РАСХОДА ГАЗОВ
И ЖИДКОСТЕЙ СТАНДАРТНЫМИ
СУЖАЮЩИМИ УСТРОЙСТВАМИ****РД 50—213—80****Взамен
Правил 28—64****Утверждены Постановлением Госстандарта от 14 августа 1980 г. № 4255.
Срок введения установлен****с 1 июля 1982 г.**

Настоящие Правила регламентируют основы измерения расхода газов и жидкостей методом переменного перепада давления и общие технические требования к расходомерным устройствам, состоящим из расходомера (стандартного сужающего устройства, дифманометра, приборов для измерения параметров среды и соединительных линий) и прямых участков трубопроводов до и после сужающего устройства с местными сопротивлениями.

Положения настоящих Правил распространяются на расходомерные устройства как отечественного производства, так и импортные при условии применения в них углового или фланцевого способов отбора перепада давления на сужающем устройстве.

1. ОСНОВНЫЕ ПОЛОЖЕНИЯ

1.1. К стандартным (нормализованным) сужающим устройствам относятся диафрагмы, сопла, сопла Вентури и трубы Вентури, удовлетворяющие требованиям настоящих Правил и применяющиеся для измерения расхода вещества без их индивидуальной градуировки. Допускаются к эксплуатации дифманометры и приборы для измерения параметров среды, серийно выпускаемые промышленностью или опытным производством и удовлетворяющие требованиям действующих государственных стандартов или прошедшие государственную метрологическую аттестацию.

1.2. Правила устанавливают требования к выполнению расходомерных устройств при их разработке, проектировании, монтаже, эксплуатации и поверке.

1.3. Приведенные в Правилах положения справедливы при соблюдении следующих условий измерения:

а) характер движения потока в прямых участках трубопроводов до и после сужающего устройства должен быть турбулентным (см. табл. 5, п. 5.1.1 и п. 5.2.1), стационарным (см. приложение 1, ГОСТ 23868—79);

б) фазовое состояние потока не должно изменяться при его течении через сужающее устройство (жидкость не испаряется, растворенные в жидкости газы не выделяются, исключается конденсация водяного пара из газов с последующим выпадением жидкой фазы в трубопроводе вблизи сужающего устройства);

в) во внутренней полости прямых участков трубопроводов до и после сужающего устройства не скапливаются осадки в виде пыли, песка, металлических предметов и других видов загрязнений;

г) на поверхностях сужающего устройства не образуются отложения, изменяющие его конструктивные параметры и геометрию;

д) пар является перегретым; при этом для пара справедливы все положения, касающиеся измерения расхода газа.

1.4* Допускается измерять расход влажного пара диафрагмами при соотношении плотностей паровой ($Q_{п}$) и жидкой ($Q_{ж}$) фаз $Q_{п}/Q_{ж} \leq 0,002$ при массовой доле жидкого компонента в парожидкостной смеси не более 0,2 (в долях единицы).

Показание дифманометра в этом случае соответствует расходу сухой части влажного пара, в связи с чем диафрагмы следует рассчитывать по расходу и плотности паровой фазы.

1.5. Допустимые диапазоны значений диаметров трубопроводов D и относительных площадей сужающих устройств m должны находиться в пределах:

для диафрагм с угловым способом отбора перепада давления

$$50 \text{ мм} \leq D \leq 1000 \text{ мм}^*,$$

$$0,05 \leq m \leq 0,64;$$

для диафрагм с фланцевым способом отбора перепада давления

$$50 \text{ мм} \leq D \leq 760 \text{ мм},$$

$$0,04 \leq m \leq 0,56;$$

диаметр отверстия диафрагм независимо от способа отбора перепада давления $d \geq 12,5$ мм;

для сопел в случае измерения расхода газа

$$50 \text{ мм} \leq D,$$

$$0,05 \leq m \leq 0,64;$$

для сопел в случае измерения расхода жидкости

$$30 \text{ мм} \leq D,$$

$$0,05 \leq m \leq 0,64;$$

Для трубопроводов диаметром $D > 1000$ мм рекомендуется принимать значения a_7 и расчетные соотношения, которые соответствуют диаметру $D = 1000$ мм.

для сопел Вентури

$$65 \text{ мм} \leq D \leq 500 \text{ мм},$$

$$0,05 \leq m \leq 0,60;$$

диаметр отверстия сопел и сопел Вентури $d \geq 15 \text{ мм}$;
для труб Вентури

$$50 \text{ мм} \leq D \leq 1400 \text{ мм},$$

$$0,10 \leq m \leq 0,60.$$

1.6. В случае измерения расхода газа отношение абсолютных давлений на выходе и входе сужающего устройства должно быть больше или равно 0,75.

1.7. При измерении расхода газов и жидкостей допускается применять как угловой, так и фланцевый способы отбора перепада давления на диафрагмах и угловой способ отбора на соплах, соплах Вентури и трубах Вентури.

1.8. При выполнении расчетов, связанных с определением расхода вещества, следует пользоваться данными о физико-химических параметрах, приведенных в настоящих Правилах. При отсутствии в Правилах каких-либо параметров следует применять официальные данные, утвержденные Госстандартом или Государственной службой стандартных справочных данных (ГСССД), а также данные лабораторных анализов, выполняемых в соответствии с действующими стандартами.

2. УСЛОВНЫЕ ОБОЗНАЧЕНИЯ

В настоящих Правилах приняты обозначения основных величин и их единицы измерения, указанные в табл. 1.

Таблица 1

Величина	Условное обозначение	Единица измерения
Объемный расход	Q_o	$\text{м}^3/\text{ч}$
Массовый расход	Q_m	$\text{кг}/\text{ч}$
Объемный расход, приведенный к нормальному состоянию ($P_{\text{ном}} = 1,0332 \text{ кгс}/\text{см}^2$ и $T_{\text{ном}} = 293,15 \text{ К}$)	$Q_{\text{ном}}$	$\text{м}^3/\text{ч}$
Наибольший измеряемый объемный расход, приведенный к нормальному состоянию	$Q_{\text{ном, max}}$	$\text{м}^3/\text{ч}$
Наибольший измеряемый объемный расход	$Q_{o, \text{max}}$	$\text{м}^3/\text{ч}$
Средний измеряемый объемный расход, приведенный к нормальному состоянию	$Q_{\text{ном, ср}}$	$\text{м}^3/\text{ч}$
Средний суточный расход	$Q_{\text{ном, с}}$	$\text{м}^3/\text{сут}$
Средний измеряемый расход	$Q_{o, \text{ср}}$	$\text{м}^3/\text{ч}$
Верхний предел измерений дифманометра: для объемного расхода, приведенного к нормальному состоянию	$Q_{\text{ном, пр}}$	$\text{м}^3/\text{ч}$
для объемного расхода	$Q_{\text{пр}}$	$\text{м}^3/\text{ч}$

Величина	Условное обозначение	Единица измерения
Абсолютное давление среды перед сужающим устройством в условиях измерения	P	кгс/см ²
Барометрическое давление	P_b	кгс/см ²
Избыточное давление	$P_{из}$	кгс/см ²
Критическое давление	P_k	кгс/см ²
Псевдокритическое давление	$P_{пк}$	кгс/см ²
Приведенное давление	$P_{пр}$	кгс/см ²
Перепад давления среды при течении через сужающее устройство	ΔP	кгс/м ²
Наибольший перепад давления при течении среды через сужающее устройство, соответствующий $Q_{пр}$	$\Delta P_{пр}$	кгс/м ²
Предельный номинальный перепад давления дифманометра, т. е. номинальный перепад, соответствующий $Q_{пр}$ или верхнему предельному значению выходного сигнала дифманометра при подаче сжатого воздуха в «плюсовую» камеру прибора, когда «минусовая» камера сообщена с атмосферой и температура прибора 20 °С	$\Delta P_{пн}$	кгс/м ²
Потеря давления в сужающем устройстве	$P_{л}$	кгс/см ²
Допустимая потеря давления при расходе, равном $Q_{ном}$	$P'_{уд}$	кгс/см ²
Допустимая потеря давления при расходе, равном $Q_{ном.пр}$	$P_{уд}$	кгс/см ²
Давление водяного пара во влажном газе при температуре t	$P_{вп}$	кгс/см ²
Наибольшее возможное давление водяного пара во влажном газе при температуре t	$P_{вп.мах}$	кгс/см ²
Давление насыщенного водяного пара при температуре t	$P_{нп}$	кгс/см ²
Температура измеряемой среды перед сужающим устройством	t или T	°С или К
Критическая температура	T_k	К
Приведенная температура	$T_{пр}$	—
Температура насыщенного водяного пара	$t_{нас}$	°С
Коэффициент сжимаемости газа	K	—
Плотность среды в рабочих условиях	ρ	кг/м ³
Плотность вещества над уравнивающей жидкостью при давлении P и температуре 20 °С	ρ'	кг/м ³
Плотность уравнивающей жидкости при давлении P и температуре 20 °С	$\rho'_{г}$	кг/м ³
Плотность уравнивающей жидкости при атмосферном давлении и температуре 20 °С	$\rho_{г}$	кг/м ³
Плотность сухого газа (или сухой части влажного газа) в нормальном состоянии	$\rho_{ном}$	кг/м ³
Плотность разделительной жидкости при атмосферном давлении и температуре разделительных сосудов	$\rho_{рo}$	кг/м ³
Плотность измеряемой среды при атмосферном давлении и температуре разделительных сосудов	ρ_o	кг/м ³
Плотность измеряемой среды при давлении P и температуре разделительных сосудов	ρ'_o	кг/м ³

Величина	Условное обозначение	Единица измерения
Плотность сухой части влажного газа при ее парциальном давлении и температуре t	$\rho_{сг}$	кг/м ³
Плотность водяного пара при его парциальном давлении и температуре t	$\rho_{вп}$	кг/м ³
Наибольшая возможная плотность водяного пара во влажном газе при давлении P и температуре t	$\rho_{вп\max}$	кг/м ³
Плотность насыщенного водяного пара при температуре t	$\rho_{нп}$	кг/м ³
Плотность влажного газа в рабочих условиях	$\rho_{вг}$	кг/м ³
Внутренний диаметр трубопровода перед сужающим устройством при температуре t	D	мм
То же, при 20 °С	D_{20}	мм
Диаметр отверстия сужающего устройства при температуре t	d	мм
То же, при 20 °С	d_{20}	мм
Внутренний диаметр вертикального цилиндрического разделительного сосуда	D_p	мм
Относительная площадь сужающего устройства, равная отношению площадей сечения отверстия сужающего устройства и трубопровода при рабочей температуре	$m = \left(\frac{d}{D}\right)^2$	—
Местное ускорение свободного падения	g	м/с ²
Относительная влажность газа	φ	В долях единицы
Коэффициент расхода	α	—
Коэффициент расхода диафрагм с угловым способом отбора перепада давления	α_{γ}	—
Коэффициент расхода диафрагм с фланцевым способом отбора перепада давления	α_{ϕ}	—
Поправочный множитель на расширение измеряемой среды (коэффициент расширения)	ϵ	—
Величина абсолютной эквивалентной шероховатости стенок трубопровода	k_{ϕ}	мм
Показатель адиабаты	κ	—
Динамическая вязкость измеряемой среды в рабочих условиях	μ	кгс·с/м ²
Кинематическая вязкость измеряемой среды в рабочих условиях	ν	м ² /с
Число Рейнольдса для диаметра D	Re	—
Минимальное число Рейнольдса	Re_{\min}	—
Коэффициент коррекции расхода на влажность газа	k_{φ}	—
Поправочный множитель на тепловое расширение материала сужающего устройства	K_t	—
То же, для материала трубопровода	K'_t	—
Средняя квадратическая относительная погрешность результата измерения	σ	%
Предельная относительная погрешность результата измерения	δ	%

Остальные обозначения указаны непосредственно в тексте.

3. ОСНОВНЫЕ УРАВНЕНИЯ РАСХОДА

3.1. Общие уравнения расхода.

3.1.1. Массовый и объемный расход газов и жидкостей в общем виде вычисляют по формулам:

$$Q_m = \alpha \varepsilon \frac{\pi d^3}{4} \sqrt{2\Delta P \rho} \quad (\text{в кг/с}); \quad (1)$$

$$Q_0 = \alpha \varepsilon \frac{\pi d^3}{4} \sqrt{\frac{2\Delta P}{\rho}} \quad (\text{в м}^3/\text{с}). \quad (2)$$

В этих формулах ΔP измеряют в Па, d — в м. Для несжимаемой жидкости $\varepsilon = 1$.

3.2. Уравнения расхода сухих газов

3.2.1. Объемный расход сухого газа, приведенный к нормальным условиям, определяют по формуле

$$Q_{\text{ном}} = 0,2109 \alpha \varepsilon K_i^2 d^2 \sqrt{\frac{P \Delta P}{\rho_{\text{ном}} T K}}. \quad (3)$$

3.2.2. Объемный расход сухого газа в нормальных условиях $Q_{\text{ном}}$, принятых в отечественной практике, приводят к другим стандартным условиям, вводя поправочные множители из табл. 2.

Таблица 2

Условия приведения объемного расхода газа	0°C и 760 мм рт. ст.	15°C и 760 мм рт. ст.	20°C и 760 мм рт. ст.	15°C и 1 бар	20°C и 1 бар
0°C и 760 мм рт. ст.	1,0	1,0549	1,0732	1,0688	1,0874
15°C и 760 мм рт. ст.	0,9479	1,0	1,0174	1,0132	1,0308
20°C и 760 мм рт. ст.	0,9318	0,9829	1,0	0,9959	1,0132
15°C и 1 бар	0,9355	0,9869	1,0041	1,0	1,0174
20°C и 1 бар	0,9196	0,9700	0,9869	0,9829	1,0

Примечание. Для пересчета расхода из заданных стандартных условий (левый столбец таблицы) в требуемые (верхняя строка таблицы) необходимый множитель находят на пересечении строк и столбцов. Например, чтобы заданный при 20°C и 760 мм рт. ст. расход пересчитать в соответствующий при 0°C и 760 мм рт. ст., необходимо его величину умножить на 0,9318.

3.2.3. Известный при рабочих условиях расход пересчитывают в расход при нормальных условиях по выражению

$$Q_{\text{ном}} = 283,73 Q_0 \frac{P}{TK}. \quad (4)$$

3.3. Уравнения расхода влажных газов

3.3.1. Объемный расход сухой части влажного газа, приведенный к нормальным условиям, определяют по уравнению

$$Q_{\text{ном}} = 3,553 \alpha \varepsilon K_i^2 d^2 \sqrt{\frac{P - \varphi P_{\text{вп. max}}}{TK}} \sqrt{\frac{\Delta P T K}{283,73 \rho_{\text{ном}} (P - \varphi P_{\text{вп. max}}) + \varphi T K \rho_{\text{вп. max}}}}. \quad (5)$$

3.3.2. Расход влажного газа, известного в рабочем состоянии, пересчитывают в расход сухой части при нормальных условиях по выражению

$$Q_{\text{ном}} = 283,73 Q_{\text{вг}} \left(\frac{P}{TK} - \varphi \frac{P_{\text{вп. макс}}}{TK} \right), \quad (6)$$

где $Q_{\text{вг}}$ — объемный расход влажного газа при рабочих условиях.

3.3.3. Расход влажного газа в рабочем состоянии пересчитывают в расход его сухой части при тех же рабочих условиях по формуле

$$Q_{\text{сг}} = Q_{\text{вг}} \left(1 - \varphi \frac{P_{\text{вп. макс}}}{P} \right). \quad (7)$$

3.4. Условие безкавитационного течения жидкостей

3.4.1. Условием безкавитационного течения жидкости через сужающее устройство является $P_2/P_1 \geq CL$, где P_1 и P_2 — абсолютные давления в местах отбора перепада давления перед сужающим устройством и, соответственно, за ним.

Величину CL определяют по формуле

$$CL = \left[1 + \frac{a}{b} \left(1 + \sqrt{1 + \frac{b}{af_0}} \right) \right]^{-1} + \frac{P_{\text{ин}}}{P_1}, \quad (8)$$

где f_0 — относительная растворимость газа в жидкости; μ_1 — коэффициент сужения струи; $a = 1 - \mu_1 m^2$; $b = 2 - f_0(7 + a)$.

3.4.2. Величину f_0 вычисляют по формуле

$$f_0 = \kappa_{\text{Г}} \frac{m_{\text{Г}}}{m_{\text{Ж}} \rho_{\text{Г. ном}}} \rho_{\text{Ж}} \frac{T}{T_{\text{ном}}}, \quad (9)$$

где $\kappa_{\text{Г}}$ — коэффициент Генри; $m_{\text{Г}}$ и $m_{\text{Ж}}$ — молекулярные массы газа и жидкости соответственно; $\rho_{\text{Ж}}$ — плотность жидкости в рабочих условиях; $\rho_{\text{Г. ном}}$ — плотность газа в нормальных условиях.

Значения величин f_0 для воды приведены в табл. 3.

3.4.3. Для сопел, сопел Вентури и труб Вентури $\mu_1 = 1$, для диафрагм значения μ_1 определяют по рис. 1.



Рис. 1. Коэффициент сужения струи

Таблица 3

t, °C	j ₀ при t, °C, равной									
	0	1	2	3	4	5	6	7	8	9
0	0,028845	0,028332	0,027813	0,027303	0,026775	0,026242	0,025704	0,025162	0,024626	0,024074
10	0,023517	0,023191	0,022862	0,022530	0,022182	0,021857	0,021502	0,021158	0,020834	0,020462
20	0,020108	0,019890	0,019670	0,019449	0,019225	0,018999	0,018771	0,018542	0,018310	0,018076
30	0,017841	0,017691	0,017541	0,017388	0,017235	0,017080	0,016924	0,016773	0,016607	0,016454
40	0,016285	0,016201	0,016117	0,016016	0,015930	0,015843	0,015741	0,015665	0,015561	0,015470
50	0,015378	0,015330	0,015281	0,015216	0,015166	0,015116	0,015064	0,014997	0,014945	0,014892
60	0,014838	0,014804	0,014780	0,014755	0,014729	0,014704	0,014678	0,014651	0,014625	0,014598
70	0,014562	0,014556	0,014556	0,014556	0,014556	0,014557	0,014556	0,014555	0,014554	0,014552
80	0,014550	0,014573	0,014596	0,014618	0,014642	0,014663	0,014685	0,014708	0,014730	0,014753
90	0,014774	0,014816	0,014857	0,014899	0,014941	0,014984	0,015024	0,015066	0,015099	0,015149

В случае $\frac{P_2}{P_1} < CL$, что соответствует развитому кавитационному режиму, необходимо увеличивать давление P_2 за сужающим устройством.

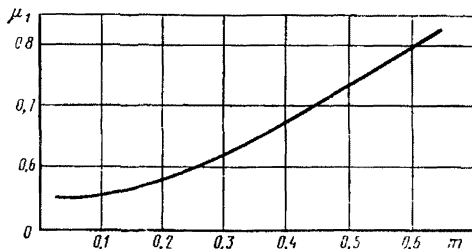
4. ИЗМЕРЕНИЕ РАСХОДА ПРОМЫШЛЕННЫМИ И ЛАБОРАТОРНЫМИ ДИФМАНОМЕТРАМИ

4.1. Расход, измеряемый кольцевыми, колокольными, сильфонными и мембранными дифманометрами, вычисляют по формулам: для сухих газов

$$Q_{\text{ном}} = 0,2109\alpha\varepsilon K_i^2 d_{20}^2 \sqrt{\frac{\Delta P_H P}{\rho_{\text{ном}} T K}}; \quad (10)$$

для сухой части влажных газов

$$Q_{\text{ном}} = 3,553\alpha\varepsilon K_i^2 d_{20}^2 \frac{P - \varphi P_{\text{вп. макс}}}{T K} \sqrt{\frac{\Delta P_H}{\rho_{\text{вг}}}} \quad (11)$$

или

$$Q_{\text{ном}} = 0,2109\alpha\varepsilon K_i^2 K_\varphi d_{20}^2 \sqrt{\frac{\Delta P_H P}{\rho_{\text{ном}} T K}}; \quad (12)$$

для жидкостей

$$Q_0 = 0,01252\alpha K_i^2 d_{20}^2 \sqrt{\frac{\Delta P_H}{\rho}} \quad (13)$$

где K_i и K_φ — коэффициенты коррекции расхода, см. п. 10.1.1 и 7.2.11 соответственно.

4.2. Расход, измеряемый поплавковыми дифманометрами, определяют по формулам: для сухих газов

$$Q_{\text{ном}} = 0,2109\alpha\varepsilon K_i^2 d_{20}^2 \sqrt{\frac{\Delta P_H P (\rho_{y'} - \rho')}{\rho_{\text{ном}} \rho_y T K}}; \quad (14)$$

для сухой части влажных газов

$$Q_{\text{ном}} = 3,553\alpha\varepsilon K_i^2 d_{20}^2 \frac{P - \varphi P_{\text{вп. макс}}}{T K} \sqrt{\frac{\Delta P_H (\rho_{y'} - \rho')}{\rho_{\text{вг}} \rho_y}}; \quad (15)$$

для жидкостей

$$Q_0 = 0,01252\alpha K_i^2 d_{20}^2 \sqrt{\frac{\Delta P_H (\rho_{y'} - \rho')}{\rho_y}} \quad (16)$$

4.3. Расход, измеряемый лабораторным U-образным или чашечным) дифманометром, находят по формулам:

для дифманометра без разделительного сосуда

$$Q_0 = 1,264 \cdot 10^{-4} \alpha_e K_t^2 d_{20}^2 \sqrt{\frac{h_t}{\rho} (\rho'_{yt} - \rho'_t) g}; \quad (17)$$

для дифманометра с разделительным сосудом

$$Q_0 = 1,264 \cdot 10^{-4} \alpha_e K_t^2 d_{20}^2 \sqrt{\frac{h_t g}{\rho} \left[(\rho'_{yt} - \rho'_t) \pm \frac{2d_{тр}^2}{D^2} (\rho_{рс} - \rho'_c) \right]}; \quad (18)$$

где h_t — разность высот столбов уравнивающей жидкости U-образного дифманометра или отсчет по шкале чашечного дифманометра при температуре прибора, мм; $d_{тр}$ — внутренний диаметр измерительной трубки дифманометра, мм; ρ'_{yt} — плотность уравнивающей жидкости при давлении P и температуре t , кг/м³; ρ'_t — плотность вещества над уравнивающей жидкостью при давлении P и температуре t , кг/м³. При измерении расхода жидкости вместо ρ'_c следует подставлять ρ_c .

5. КОЭФФИЦИЕНТ РАСХОДА

5.1. Коэффициент расхода диафрагм

5.1.1. Коэффициент расхода диафрагм с угловым способом отбора ΔP и острой входной кромкой, устанавливаемых в трубопроводах с относительной шероховатостью

$$\frac{k}{D} \cdot 10^4 \leq \begin{cases} 25 & \text{для } m \leq 0,09; \\ 2375m - 1817,5\sqrt{m} + 356,5 & \text{для } 0,09 < m \leq 0,13; \\ 3,9 + 10^3 \cdot \exp(-14,2\sqrt{m}) & \text{для } m > 0,13; \end{cases}$$

в диапазоне чисел Рейнольдса $Re_{\min} \leq Re \leq 10^8$ определяют по формуле

$$\alpha_y = \frac{1}{\sqrt{1-m^2}} \left[0,5959 + 0,0312m^{1,05} - 0,1840m^4 + 0,0029m^{1,25} \left(\frac{10^6}{Re} \right)^{0,75} \right]. \quad (19)$$

Значения Re_{\min} выбирают в зависимости от m :

$$\text{для } 0,05 \leq m \leq 0,20 \quad Re_{\min} = 5 \cdot 10^3;$$

$$\text{для } 0,20 < m \leq 0,59 \quad Re_{\min} = 10^4;$$

$$\text{для } 0,59 < m \leq 0,64 \quad Re_{\min} = 2 \cdot 10^4.$$

Значения коэффициентов расхода диафрагм α_y , вычисленные по формуле (19), приведены в приложении 1.

Значения величин k для различных условий эксплуатации трубопроводов приведены в табл. 4.

Таблица 4

Вид труб и материал	Состояние поверхности труб и условия эксплуатации	k, мм
Цельнотянутые трубы из латуни, меди, свинца	Технически гладкие	0,0015—0,0100
Алюминиевые	Находящиеся в эксплуатации без отложений на внутренней поверхности	0,03
	Технически гладкие	0,015—0,06
Цельнотянутые стальные трубы	Находящиеся в эксплуатации без отложений на внутренней поверхности	0,03
	Новые, не бывшие в эксплуатации	0,02—0,10
	Изготовленные волочением в холодном состоянии	0,03
	Очищенные после многих лет эксплуатации	до 0,04
	Битумизированные	до 0,04
	Изготовленные горячим волочением	0,05—0,10
	Паропроводы перегретого пара при наличии деаэрации и химической очистки	0,10
	Паропроводы насыщенного пара при наличии деаэрации и химической очистки	0,20
	Паропроводы, работающие периодически, и конденсатороводы с открытой системой конденсата	0,50
	Конденсатороводы, работающие периодически, и водяные теплопроводы при отсутствии деаэрации и химической очистки	1,00
	Трубопроводы водяных систем отопления	0,20
	Водяные и теплопроводы при наличии деаэрации и химической очистки	0,15
	Газопроводы после одного года эксплуатации	0,12
	Газопроводы после нескольких лет эксплуатации	0,12—0,22
	Газопроводы после нескольких лет эксплуатации в различных условиях (корродированные или с небольшими отложениями)	0,15—1,00
	Воздухпроводы сжатого воздуха	0,80
	Водопроводные трубы, находившиеся в эксплуатации	1,20—1,50
	Умеренно корродированные трубы	0,40
	С небольшими отложениями накипи	0,40
Цельно сварные стальные трубы	Новые или старые трубы в хорошем состоянии	0,04—0,10
	Новые трубы битумизированные	0,05
	Новые трубы спирально сварные	0,10
	Трубы, бывшие в эксплуатации, битум частично растворен, корродированные	0,10
	Трубы с гальваннческим покрытием	0,13
	Трубы, бывшие в эксплуатации, равномерная коррозия	0,15
	Магистральные газопроводы после многих лет эксплуатации	0,50

Вид труб и материал	Состояние поверхности труб и условия эксплуатации	k , мм
Цельно сварные стальные трубы	Магистральные газопроводы после 20 лет эксплуатации	1,10
	Трубы, загрязненные в процессе эксплуатации на воде, но не корродированные	0,95—1,00
	Трубы со слабыми отложениями	1,50
Оцинкованные стальные трубы	Значительно корродированные трубы	2,00
	Новые трубы с чистой оцинковкой	0,07—0,10
	Трубы с обычной оцинковкой	0,10—0,15
Трубы оцинкованные из листовой стали	Новые трубы	0,15
	Трубы, бывшие в эксплуатации	0,18
Чугунные трубы	Новые трубы	0,25—1,00
	Новые, битумизированные	0,10—0,15
	Асфальтированные трубы	0,12—0,30
	Трубы, бывшие в эксплуатации, корродированные	1,1—1,5
	Трубы с отложениями на внутренней поверхности	1,0—1,5
	Трубы, очищенные после многих лет эксплуатации	0,3—1,5
Асбоцементные трубы	Сильно корродированные трубы	до 3,0
	Новые трубы с изоляцией	0,03
	Новые трубы без изоляции	0,05—0,10
Стекланые трубы	Средние трубы	0,60
	Чистое стекло	0,0015—0,0100

5.1.2. Коэффициенты расхода диафрагм с угловым способом отбора ΔP , острота входной кромки которых не удовлетворяет требованиям п. 13.2.2, определяют путем умножения величины α_y , рассчитанной по формуле (19), на поправочный множитель на приотпущение входной кромки k_n .

Коэффициенты расхода диафрагм, устанавливаемых в трубопроводах с относительной шероховатостью k/D , превышающей указанную в п. 5.1.1, определяют умножением α_y , рассчитанного по формуле (19), на поправочный множитель на шероховатость трубопровода k_m .

В случае одновременного учета обоих поправочных множителей уравнение для определения коэффициента расхода принимает вид

$$\alpha_y = \frac{1}{\sqrt{1-m^2}} \left[0,5959 + 0,0312m^{1,06} - 0,1840m^4 + 0,0029m^{1,25} \left(\frac{10^6}{Re} \right)^{0,76} \right] k_m k_n \quad (20)$$

Значения k_m определяют по формуле

$$k_m = a \cdot m + b, \quad (21)$$

$$\begin{aligned}
 \text{где } a &= (c - 0,3) [-1,066c^2 + 0,36c - 0,13] \rightarrow \text{при } c \leq 0,3; \\
 a &= 0 \rightarrow \text{при } c > 0,3; \\
 b &= 1 + (c - 0,3) \cdot (-0,08c^2 + 0,024c - 0,0046) \rightarrow \text{при } c \leq 0,3; \\
 b &= 1 \rightarrow \text{при } c > 0,3; \\
 c &= \frac{D}{10^3}.
 \end{aligned}$$

Значения k_{π} определяют по формуле

$$k_{\pi} = a + b \cdot \exp[-n(m - 0,05)], \quad (22)$$

$$\text{где } a = 1 + 0,011 \cdot \exp[-55,2(c - 0,05)^{1,3}];$$

$$b = 0,0020 + 0,2558c - 1,68c^2 + 2,867c^3;$$

$$n = 4,25 + 142,94(c - 0,05)^{1,92};$$

$$c = \frac{D}{10^3}.$$

Значения $k_{\pi}k_{\pi}$ можно определять также по приложению 2.

Если входная кромка диафрагмы острая, $k_{\pi} = 1$.

5.1.3. Коэффициент расхода диафрагм с фланцевым способом отбора ΔP и острой входной кромкой, устанавливаемых в трубопроводах с относительной шероховатостью

$$\frac{k}{D} \cdot 10^4 \leq \begin{cases} 25 & \text{для } m \leq 0,09; \\ 2375m - 1817,5\sqrt{m} + 356,5 & \text{для } 0,09 < m \leq 0,13; \\ 10 & \text{для } m > 0,13 \end{cases}$$

в диапазоне чисел Рейнольдса $1260 mD = Re_{\min} \leq Re \leq 10^8$ (табл. 5) определяют по формуле

Таблица 5

m	Re _{min} · 10 ⁴ для D, мм, равного							
	50	75	100	150	200	250	375	760
0,05	0,32	0,47	0,63	0,95	1,26	1,58	2,36	4,79
0,09	0,57	0,85	1,13	1,70	2,27	2,84	4,25	8,62
0,16	1,01	1,51	2,02	3,02	4,03	5,04	7,56	15,32
0,25	1,58	2,36	3,15	4,73	6,30	7,88	11,18	23,94
0,36	2,27	3,40	4,54	6,80	9,07	11,34	17,01	34,48
0,49	3,09	4,63	6,17	9,26	12,35	15,44	23,15	46,92
0,56	3,53	5,29	7,06	10,58	14,11	17,64	26,46	53,63

$$\alpha_{\Phi} = \frac{1}{\sqrt{1-m^2}} \left[0,5959 + 0,0312m^{1,05} - 0,1840m^4 + \right. \\ \left. + 0,0029m^{1,25} \left(\frac{10^6}{Re} \right)^{0,75} + 0,0900l_1m^2 (1-m^2)^{-1} - 0,03371l_2m^{1,5} \right]. \quad (23)$$

Значения постоянных l_1 и l_2 определяют следующим образом:

$$l_1 = \begin{cases} 0,4333 & \text{при } D \leq 58,62 \text{ мм;} \\ 25,4/D & \text{при } D > 58,62 \text{ мм;} \end{cases} \quad (24)$$

$$l_2 = 25,4/D. \quad (26)$$

Значения коэффициентов расхода α_{Φ} , вычисленные по формулам (23), приведены в приложении 3.

5.2. Коэффициент расхода сопел и сопел Вентури

5.2.1. Коэффициент расхода сопел и сопел Вентури, устанавливаемых в трубопроводах с относительной шероховатостью

$$\frac{k}{D} \cdot 10^4 \leq \begin{cases} 25 & \text{для } m \leq 0,09; \\ 2375m - 1817,5\sqrt{m} + 356,5 & \text{для } 0,09 < m \leq 0,13; \\ 3,9 + 10^3 \cdot \exp(-14,2\sqrt{m}) & \text{для } m > 0,13 \end{cases}$$

в диапазоне чисел Рейнольдса $Re_{\min} \leq Re \leq 2 \cdot 10^6$ определяют по формуле

$$\alpha = \frac{1}{\sqrt{1-m^2}} \left[0,99 - 0,2262m^{2,05} + (0,000215 - 0,001125m^{0,5} + \right. \\ \left. + 0,00249m^{2,35} \right) \left(\frac{10^6}{Re} \right)^{1,15} \right]. \quad (27)$$

Значения Re_{\min} выбирают в зависимости от m :

$$\text{для } 0,05 \leq m < 0,20 \quad Re_{\min} = 7 \cdot 10^4;$$

$$\text{для } 0,20 \leq m < 0,60 \quad Re_{\min} = 2 \cdot 10^4.$$

5.2.2. Коэффициенты расхода сопел и сопел Вентури, устанавливаемых в трубопроводах с относительной шероховатостью k/D , превышающей указанную в п. 5.2.1, определяют по формуле

$$\alpha = \frac{1}{\sqrt{1-m^2}} \left[0,99 - 0,2262m^{2,05} + (0,000215 - 0,001125m^{0,5} + \right. \\ \left. + 0,00249m^{2,35} \right) \left(\frac{10^6}{Re} \right)^{1,15} \right] k_{ш}. \quad (28)$$

Значения $k_{ш}$ определяют по формуле

$$k_{ш} = \begin{cases} (1,0020 - 0,0318m + 0,0907m^2) - (0,0062 - 0,1017m + \\ + 0,2972m^2) \frac{D}{10^3} - \text{при } m \geq 0,27; \\ 1 - \text{при } m < 0,27 \text{ или } D > 300 \text{ мм} \end{cases} \quad (29)$$

или по приложению 4.

5.3. Коэффициент расхода труб Вентури

5.3.1. Коэффициенты расхода труб Вентури (см. п. 9.5) определяют по формуле

$$\alpha = C \frac{1}{\sqrt{1-m^2}}, \quad (30)$$

где C — коэффициент истечения (см. табл. 6).

Таблица 6

Тип трубы Вентури (см. п. 9.5.2)	Допустимый диапазон m	Диапазон чисел Рейнольдса Re	Значение коэффициента истечения C	Средняя квадратическая погрешность коэффициента C , $\sigma_c, \%$
А	0,15—0,50	$1 \cdot 10^5$ — $2 \cdot 10^5$	0,980	2,5
	0,15—0,50	$2 \cdot 10^5$ — $2 \cdot 10^6$	0,985	1,5
	0,15—0,50	$2 \cdot 10^6$	0,985	2,0
Б	0,10—0,60	$1 \cdot 10^5$ — $1,5 \cdot 10^5$	0,976	1,5
	0,10—0,60	$1,5 \cdot 10^5$ — $2 \cdot 10^5$	0,982	1,0
	0,10—0,60	$2 \cdot 10^5$ — $2 \cdot 10^6$	0,984	0,7
	0,10—0,60	$2 \cdot 10^6$	0,984	1,0
В	0,10—0,60	$1 \cdot 10^5$ — $1,5 \cdot 10^5$	0,977	2,5
	0,10—0,60	$1,5 \cdot 10^5$ — $2,0 \cdot 10^5$	0,992	1,5
	0,10—0,60	$2 \cdot 10^5$ — $2 \cdot 10^6$	0,995	1,0
	0,10—0,60	$2 \cdot 10^6$	0,995	1,5

6. ОПРЕДЕЛЕНИЕ ОСНОВНЫХ ПАРАМЕТРОВ ПОТОКОВ ИЗМЕРЯЕМОЙ СРЕДЫ

6.1. Определение абсолютного давления

6.1.1. Абсолютное давление P потока среды определяют как сумму избыточного p_n и барометрического p_b давлений:

$$P = p_n + p_b.$$

6.1.2. Избыточное давление следует измерять через отдельное цилиндрическое отверстие:

при угловом способе отбора перепада давления — непосредственно у входной плоскости сужающего устройства в углу, образуемом последним со стенкой трубопровода (при камерном отборе — в корпусе камеры);

при фланцевом способе отбора перепада давления — на расстоянии l_1 от входной плоскости сужающего устройства (п. 9.1.12).

6.1.3. Избыточное давление среды измеряют с помощью манометра или дифманометра, которые могут быть показывающими, регистрирующими или с дистанционной передачей показаний.

6.1.4. Барометрическое давление измеряют в месте расположения расходомера.

6.1.5. Барометрическое давление может быть принято постоянным, если отклонения текущих значений абсолютного давления, вызванные изменением барометрического давления, не превышают 0,5 %.

6.1.6. Допускается непосредственно измерять абсолютное давление среды с помощью измерительных преобразователей абсолютного давления.

6.1.7. При выполнении расчетов, связанных с переводом давления из одной системы единиц измерения в другую, рекомендуется пользоваться соотношениями, приведенными в табл. 7.

6.2. Определение перепада давления в сужающем устройстве

6.2.1. При угловом способе отбора перепад давления измеряют как разность между статическими давлениями, взятыми непосредственно у плоскостей сужающего устройства в углах, образуемых последними со стенкой трубопровода. При фланцевом способе отбора перепад давления измеряют как разность между статическими давлениями, взятыми на расстоянии l_1 и l_2 до и после сужающего устройства (п. 9.1.12).

6.2.2. Наибольший перепад давления в сужающем устройстве, к которому подключён дифманометр без разделительных сосудов, определяют по выражениям:

при измерении расхода газа плотностью $\rho' > 14 \text{ кг/м}^3$ дифманометром с ртутным заполнением

$$\Delta P = \Delta P_n \left(1 - \frac{\rho'}{13456} \right); \quad (31)$$

при измерении расхода газа плотностью $\rho' > 0,9 \text{ кг/м}^3$ дифманометром с масляным заполнением или ртутным дифманометром, над которым находится вещество (кроме воды) плотностью $\rho' > 14 \text{ кг/м}^3$

$$\Delta P = \Delta P_n \left(1 - \frac{\rho'}{\rho_y} \right); \quad (32)$$

для дифманометров, заполненных ртутью, над которой находится вода

$$\Delta P = 0,9263 \Delta P_n; \quad (33)$$

при измерении расхода вещества плотностью $\rho' \leq 14 \text{ кг/м}^3$ дифманометром с ртутным заполнением или вещества плотностью $\rho' \leq 0,9 \text{ кг/м}^3$ дифманометром с масляным заполнением, а также колокальными, кольцевыми, сильфонными и мембранными дифманометрами

$$\Delta P = \Delta P_n. \quad (34)$$

6.2.3. Наибольший перепад давления в сужающем устройстве,

Единица измерения	Числовое значение единицы измерения					
	Па	бар	атм.	кгс/см ²	мм рт. ст.	мм вод. ст.
Па	1,0	10^{-5}	$0,98692 \cdot 10^{-5}$	$1,01972 \cdot 10^{-5}$	$7,5 \cdot 10^{-3}$	0,10197
бар	10^5	1,0	0,98692	1,01972	750,075	10197
атм.	$101,048 \cdot 10^3$	1,01325	1,0	1,0332	760,00	10341
кгс/см ² (ат)	$98,0665 \cdot 10^3$	0,980665	0,96784	1,0	735,56	1018
мм рт. ст.	133,322	$1,3332 \cdot 10^{-3}$	$1,3158 \cdot 10^{-3}$	$1,3595 \cdot 10^{-3}$	1,0	13,595
мм вод. ст.	9,80665	$0,980665 \cdot 10^{-4}$	$9,6784 \cdot 10^{-5}$	10^{-4}	$7,3556 \cdot 10^{-2}$	1,0

МПа = 10^6 Па; кПа = 10^3 Па; гПа = 10^2 Па

к которому подключен дифманометр с вертикальными цилиндрическими разделительными сосудами, вычисляют по формулам: при применении поплавковых дифманометров

$$\Delta P = \Delta P_{\text{н}} \left(1 - \frac{\rho'}{\rho_{\text{y}}} \right) \pm 2,55 \cdot 10^{-3} \frac{V}{D_{\text{p}}^3} (\rho_{\text{pc}} - \rho'_{\text{c}}), \quad (35)$$

где V — объем жидкости, перетекающей из разделительного (или уравнительного) сосуда в дифманометр при изменении расхода от нуля до $Q_{\text{пр}}$, мм³;

при применении кольцевых и сифонных дифманометров

$$\Delta P = \Delta P_{\text{н}} \pm 2,55 \cdot 10^{-3} \frac{V}{D_{\text{p}}^3} (\rho_{\text{pc}} - \rho'_{\text{c}}). \quad (36)$$

Уравнение (36) в применении к кольцевым дифманометрам справедливо при условии

$$D_{\text{p}} \geq 15 \sqrt{\frac{\pm (\rho_{\text{pc}} - \rho'_{\text{c}}) \cdot S}{\rho_{\text{y}} - \rho'}}, \quad (37)$$

где S — площадь радиального сечения кольцевой трубки, мм².

В уравнениях (35) и (36) знак перед вторым членом, а в выражении (37) знак под корнем принимают таким, чтобы этот член и подкоренное выражение были положительными.

6.2.4. Перепад давления в сужающем устройстве, измеряемый лабораторным U-образным или чашечным дифманометрами, вычисляют по формулам:

при подключении дифманометра без разделительных сосудов

$$\Delta P = 0,102 \cdot 10^{-3} h_{\text{тг}} (\rho'_{\text{yt}} - \rho'_{\text{t}}); \quad (38)$$

при подключении дифманометра с цилиндрическими разделительными сосудами

$$\Delta P = 0,102 \cdot 10^{-3} h_{\text{тг}} \left[(\rho'_{\text{yt}} - \rho'_{\text{t}}) \pm \frac{2d_{\text{тг}}^3}{D_{\text{p}}^3} (\rho_{\text{pc}} - \rho'_{\text{c}}) \right]. \quad (39)$$

6.3. Определение температуры потока

6.3.1. Абсолютную температуру потока среды находят как сумму

$$T = 273,15 + t. \quad (40)$$

6.3.2. Измерение температуры среды производят на прямом участке трубопровода до или за сужающим устройством. При измерении температуры до сужающего устройства расстояние от последнего до гильзы термометра выбирают по приложению 5. Измерение температуры за сужающим устройством производят на расстоянии не менее $5D_{20}$, но не более $10D_{20}$ от его заднего торца.

6.3.3. Температуру среды измеряют с помощью термометров, которые могут быть показывающими, регистрирующими или с дистанционной передачей показаний.

6.3.4. Диаметр гильзы термометра должен быть не более

0,13D₂₀. Глубина погружения гильзы термометра должна составлять (0,3—0,5)D₂₀.

6.3.5. В многониточных системах, имеющих одинаковые геометрические размеры трубопроводов и сужающих устройств, температуру и давление допускается измерять только в одном из трубопроводов, если значения этих параметров в каждом из последних отличаются не более чем на 1/4 погрешности их измерения.

6.4. Определение плотности сухих газов.

6.4.1. Газы и их смеси являются сухими, когда их относительная влажность при нормальных условиях находится в пределах $0 \leq \varphi < 0,1$.

6.4.2. Плотность газового потока должна быть измерена или определена в процессе измерения расхода газа. Приемлем любой метод измерения, обеспечивающий получение достоверных данных по плотности газа при нормальных или рабочих условиях.

Отбор проб газа для измерения его плотности допускается производить как перед, так и за сужающим устройством. Расстояние от сужающего устройства до точки отбора проб газа выбирают так же, как и для гильзы термометра (см. п. 6.3.2).

Плотность сухих газов и их смесей определяют лабораторными методами или аналитическим расчетом по известному компонентному составу смеси.

6.4.3. При лабораторном определении плотности сухих газов и их смесей предпочтительно применение пикнометрического метода.

6.4.4. Плотность смесей сухих газов при нормальных условиях расчетным методом по известному компонентному составу смеси определяют по формулам:

при известной молярной $N_{i \text{ мол}} = m_i/M$ концентрации компонентов смеси

$$\rho_{\text{ном}} = \sum_{i=1}^n N_{i \text{ мол}} \rho_{\text{ном}i} = N_{1 \text{ мол}} \rho_{\text{ном}1} + N_{2 \text{ мол}} \rho_{\text{ном}2} + \dots + N_{n \text{ мол}} \rho_{\text{ном}n}; \quad (41)$$

при известной массовой $N_{ib} = g_i/g$ доле компонентов смеси

$$\rho_{\text{ном}} = \left[\sum_{i=1}^n \frac{N_{ib}}{\rho_{\text{ном}i}} \right]^{-1} = \left[\frac{N_{1b}}{\rho_{\text{ном}1}} + \frac{N_{2b}}{\rho_{\text{ном}2}} + \dots + \frac{N_{nb}}{\rho_{\text{ном}n}} \right]^{-1}, \quad (42)$$

где m_i — число молей i -го компонента смеси; M — число молей смеси; g_i — массовая доля i -го компонента смеси; g — масса смеси газов; $\rho_{\text{ном}}$ — плотность i -го компонента смеси при нормальных условиях.

6.4.5. Плотность сухого газа в рабочих условиях при известной плотности в нормальных условиях вычисляют по уравнению

$$\rho = \rho_{\text{ном}} \frac{P T_{\text{ном}}}{P_{\text{ном}} T K} = 283,73 \frac{P}{T K} \rho_{\text{ном}}. \quad (43)$$

6.5. Определение плотности влажных газов

6.5.1. Влажные газы и их смеси характеризуются наличием в них водяного пара. Газы и их смеси считаются влажными, если значение их относительной влажности при нормальных условиях лежит в пределах $0,1 \leq \varphi \leq 1,0$.

6.5.2. Плотность влажного газа $\rho_{вг}$ в общем случае определяют как сумму плотностей его сухой части и водяного пара при их парциальных давлениях и температуре

$$\rho_{вг} = \rho_{сг} + \rho_{вп} \quad (44)$$

6.5.3. Плотность сухой части влажного газа в рабочих условиях находят по выражениям:

в общем случае

$$\rho_{сг} = \rho_{ном} \frac{T_{ном}(P - \varphi P_{вп\ max})}{P_{ном}TK} = 283,73\rho_{ном} \frac{P - \varphi P_{вп\ max}}{TK}; \quad (45)$$

в состоянии насыщения

$$\rho'_{сг} = \rho_{ном} \frac{T_{ном}(P - P_{вп\ max})}{P_{ном}TK} = 283,73\rho_{ном} \frac{P - P_{вп\ max}}{TK}. \quad (46)$$

Если рабочая температура t газа не превышает температуру насыщения $t_{нас}$ водяного пара, соответствующую рабочему давлению P , то $\rho_{вп\ max} = \rho_{нп}$ и $P_{вп\ max} = P_{нп}$. Значения $\rho_{нп}$ и $P_{нп}$ определяют по приложению 6.

6.5.4. Плотность водяного пара во влажном газе в рабочих условиях определяют по формулам:

в общем случае

$$\rho_{вп} = \rho_{вп(ном)} \frac{T_{ном}\varphi P_{вп\ max}}{P_{ном}TK} = \varphi\rho_{вп\ max}; \quad (47)$$

в состоянии насыщения

$$\rho'_{вп} = \rho_{вп(ном)} \frac{T_{ном}P_{вп\ max}}{P_{ном}TK} = \rho_{вп\ max}, \quad (48)$$

где $\rho_{вп(ном)} = 0,7496$ кг/м³ — плотность водяного пара при нормальных условиях*.

6.5.5. Плотность влажного газа (смеси газов) при P и t , исходя из выражений (44) — (48), вычисляют по уравнениям:

в общем случае

$$\rho_{вг} = 283,73\rho_{ном} \frac{P - \varphi P_{вп\ max}}{TK} + \varphi\rho_{вп\ max}; \quad (49)$$

для насыщенного влажного газа

$$\rho'_{вг} = 283,73\rho_{ном} \frac{P - P_{вп\ max}}{TK} + \rho_{вп\ max}. \quad (50)$$

6.5.6. Влажность газа зависит от температуры и давления и оценивается абсолютной или относительной влажностью.

Расчетная величина, физически не реализуемая.

Абсолютная влажность — количество водяного пара, содержащегося в единице объема или массы газа.

Относительную влажность газа (в долях единицы) определяют как отношение парциального давления водяного пара, содержащегося во влажном газе, к максимально возможному его парциальному давлению при данной температуре или как отношение плотности водяного пара во влажном газе к наибольшей возможной плотности пара при одних и тех же P и T

$$\varphi = \frac{P_{\text{вп}}}{P_{\text{вп max}}} = \frac{\rho_{\text{вп}}}{\rho_{\text{вп max}}}. \quad (51)$$

6.5.7. Относительная влажность зависит от параметров состояния P и T газов (смесей газов). Если относительная влажность φ' задана для условий P' и T' , отличающихся от рабочих условий P и T , то относительную влажность для рабочих условий определяют по формуле

$$\varphi = \varphi' \frac{P' T \rho'_{\text{вп max}}}{P' T' \rho_{\text{вп max}}}, \quad (52)$$

где $\rho_{\text{вп max}}$, $P_{\text{вп max}}$ — соответственно плотность и парциальное давление водяного пара при температуре T и давлении P ; $\rho'_{\text{вп max}}$, $P'_{\text{вп max}}$ — то же, при T' и P' .

При $\varphi > 1$ влажный газ пересыщен водяными парами. При этом водяной пар будет конденсироваться до тех пор, пока φ не примет значения, равного 1, которое в данном случае и принимают в качестве расчетного.

6.5.8. Абсолютную влажность газа в относительную пересчитывают по уравнениям:

при абсолютной влажности f_c , выраженной массой водяного пара (в кг) в 1 кг сухого газа

$$\varphi = \frac{P f_c}{P_{\text{вп max}} \left(f_c + 0,7496 \frac{K}{P_{\text{ном}}} \right)}; \quad (53)$$

при абсолютной влажности $f_{\text{ном}}$, выраженной массой водяного пара (в кг) в 1 м³ сухого газа в нормальных условиях

$$\varphi = \frac{P f_{\text{ном}}}{P_{\text{вп max}} (f_{\text{ном}} + 0,7496 K)}; \quad (54)$$

при абсолютной влажности f_v , выраженной массой водяного пара (в кг) в 1 м³ влажного газа

$$\varphi = \frac{f_v}{\rho_{\text{вп max}}}. \quad (55)$$

Плотность перегретого водяного пара определяют по приложению 7.

6.5.9. Относительную влажность газа при известном влагосодержании a ($\text{м}^3/\text{м}^3$) определяют по формуле

$$\varphi = a \frac{P}{P_{\text{вп max}}}. \quad (56)$$

Относительную влажность газа при известной температуре определяют по формуле

$$\varphi = \frac{6,227 \cdot 10^{-3}}{P_{\text{вп max}}} \cdot 10^{\left(\frac{7,5t}{237,3+t}\right)}. \quad (57)$$

6.6. Определение плотности жидкостей.

6.6.1. Плотность жидкостей должна быть измерена или определена (см. п. 1.8) в зависимости от давления и температуры.

6.6.2. Если известна плотность ρ'_t жидкости при некоторой температуре t' , отличной от рабочей температуры t , то плотность ρ при температуре t вычисляют по формуле

$$\rho = \rho'_t [1 - \beta(t - t')], \quad (58)$$

где β — средний коэффициент объемного теплового расширения жидкости в интервале от t' до t , $^{\circ}\text{C}^{-1}$.

Плотность воды в зависимости от давления определяют по приложению 8.

6.7. Определение коэффициента расширения газа

6.7.1. Коэффициент расширения газа, учитывающий изменение плотности газа при прохождении его через сужающее устройство, определяют по выражениям:

для диафрагм с угловым и фланцевым отбором ΔP

$$\varepsilon_d = 1 - (0,41 + 0,35m^2) \frac{\Delta P}{P_x}; \quad (59)$$

для сопел, сопел Вентури и труб Вентури

$$\varepsilon = \left[\frac{(1 - m^2) \left(\frac{x}{x-1}\right)}{1 - m^2 \psi^{2/x}} \psi^{2/x} \frac{1 - \psi^{x-1}}{\frac{\Delta P}{P}} \right]^{0,5}; \quad (60)$$

$$\psi = 1 - \frac{\Delta P}{P}, \quad (61)$$

где ΔP и P — в $\text{кгс}/\text{см}^2$.

6.7.2. Значения коэффициента расширения газа, рассчитанные по уравнениям (59) для диафрагм с угловым и фланцевым отбором ΔP и (60) для сопел, сопел Вентури и труб Вентури, приведены соответственно в таблицах приложений 9 и 10.

6.8. Определение показателя адиабаты газа

6.8.1. Значение показателя адиабаты газа зависит от его свойств и параметров состояния — давления и температуры.

6.8.2. Значения показателя адиабаты различных газов приведены в приложениях 11, 12 и 13.

6.8.3. Показатель адиабаты смеси газов при давлениях, близких к атмосферному ($1 \text{ ат} \pm 3 \%$), определяют по выражению

$$\kappa = \sum_{i=1}^n N_{i\text{мол}} \kappa_i = N_{1\text{мол}} \kappa_1 + N_{2\text{мол}} \kappa_2 + \dots + N_{n\text{мол}} \kappa_n, \quad (62)$$

где κ_i — показатель адиабаты i -го компонента смеси газов при рабочих условиях; $N_{i\text{мол}}$ — молярная концентрация i -го компонента смеси газов.

6.8.4. В диапазонах давлений от 0 до 80 кгс/см^2 и температур от -25 до $+80^\circ \text{C}$ показатель адиабаты метана определяют по формуле

$$\kappa = 1,29 + 0,704 \cdot 10^{-6} \cdot [2575 + (346,23 - T)^2] P. \quad (63)$$

Значения показателя адиабаты метана, вычисленные по этой формуле, приведены в приложении 11 и имеют погрешность $\delta_\kappa = \pm 8,0$.

6.9. Определение псевдокритических и приведенных параметров газа

6.9.1. Псевдокритические давление и температуру смеси газов определяют по формулам:

$$P_{\text{пк}} = \sum_{i=1}^n N_{i\text{мол}} P_{\text{к}i} = N_{1\text{мол}} P_{\text{к}1} + N_{2\text{мол}} P_{\text{к}2} + \dots + N_{n\text{мол}} P_{\text{к}n}; \quad (64)$$

$$T_{\text{пк}} = \sum_{i=1}^n N_{i\text{мол}} T_{\text{к}i} = N_{1\text{мол}} T_{\text{к}1} + N_{2\text{мол}} T_{\text{к}2} + \dots + N_{n\text{мол}} T_{\text{к}n}, \quad (65)$$

где $P_{\text{к}i}$ и $T_{\text{к}i}$ — критические значения давления и температуры i -го компонента смеси газов соответственно (принимают по приложению 14); $N_{i\text{мол}}$ — молярная концентрация i -го компонента смеси газов.

6.9.2. Псевдокритические параметры $P_{\text{пк}}$ и $T_{\text{пк}}$ смесей природных газов, не содержащих CO_2 и N_2 , определяют по приложению 15 в зависимости от значения плотности газа при нормальных условиях.

Псевдокритические параметры $P_{\text{пк}}$ и $T_{\text{пк}}$ смесей природных газов, содержащих CO_2 и N_2 , определяют по формулам:

$$P_{\text{пк}} = 30,168 [0,05993 (26,831 - \rho_{\text{ном}}) + (N_{\text{CO}_2} - 0,392 N_{\text{N}_2})]; \quad (66)$$

$$T_{\text{пк}} = 88,25 [1,7591 (0,56364 + \rho_{\text{ном}}) - (N_{\text{CO}_2} + 1,681 N_{\text{N}_2})], \quad (67)$$

где N_{CO_2} и N_{N_2} — молярные концентрации CO_2 и N_2 в долях единицы.

6.9.3. Приведенное давление и приведенную температуру определяют по формулам:

$$P_{\text{пр}} = \frac{P}{P_{\text{пк}}}; \quad (68)$$

$$T_{\text{пр}} = \frac{T}{T_{\text{пк}}}. \quad (69)$$

6.10. Определение коэффициента сжимаемости газов

6.10.1. Коэффициент сжимаемости учитывает отклонение свойств реальных газов и их смесей от свойств идеальных газов.

6.10.2. Коэффициенты сжимаемости некоторых индивидуальных газов в зависимости от температуры и давления могут быть определены по графикам приложения 16.

6.10.3. Коэффициент сжимаемости смесей природных газов плотностью $\rho_{\text{ном}} = 0,55 - 0,90 \text{ кг/м}^3$ определяют по приложению 17 в зависимости от псевдоприведенного избыточного давления $P_{\text{ип}}$ (кгс/см^2), псевдоприведенной температуры $t_{\text{п}}$ ($^{\circ}\text{C}$), плотности $\rho_{\text{ном}}$ и содержания CO_2 и N_2 .

6.10.4. Псевдоприведенные избыточное давления и температуру природных газов определяют по формулам:

$$P_{\text{ип}} = p_{\text{н}} K_p; \quad (70)$$

$$t_{\text{п}} = K_T (t + 273,15) - 273,15, \quad (71)$$

где K_p и K_T — комплексные коэффициенты приведения избыточного давления и температуры соответственно.

6.10.5. Комплексные коэффициенты приведения избыточного давления и температуры природных газов определяют по формулам:

для смесей газов, не содержащих CO_2 и N_2

$$K_p = \frac{26,1082}{26,831 - \rho_{\text{ном}}}; \quad (72)$$

$$K_T = \frac{1,2864}{0,56364 + \rho_{\text{ном}}}; \quad (73)$$

для смесей газов, содержащих CO_2 и N_2 ($N_{\text{CO}_2} \neq 0$ и $N_{\text{N}_2} \neq 0$ — молярные концентрации в мольных % CO_2 и N_2 соответственно)

$$K_p = \frac{156,47}{5,993(26,831 - \rho_{\text{ном}}) + (N_{\text{CO}_2} + 0,392N_{\text{N}_2})}, \quad (74)$$

$$K_T = \frac{226,29}{175,91(0,56364 + \rho_{\text{ном}}) - (N_{\text{CO}_2} + 1,681N_{\text{N}_2})}. \quad (75)$$

Значения K_p и K_T , рассчитанные по формулам (74) и (75), приведены в таблицах приложения 18, допускающих интерполяцию.

6.10.6. Если смесь газов не содержит CO_2 и N_2 и имеет плотность $\rho_{\text{ном}} = 0,7228 \text{ кг/м}^3$, то комплексные коэффициенты приведе-

ния $K_p=1$ и $K_T=1$ и, следовательно, $P_{шт} = p_{шт}$ и $t_{шт} = t$ ($p_{шт}$ и t — рабочие значения избыточного давления и температуры).

В этом случае коэффициент сжимаемости K определяют по соответствующим значениям $p_{шт}$ ($P_{шт}$) и t ($t_{шт}$).

Если смесь газов имеет плотность $\rho_{ном}$, не равную $0,7228 \text{ кг/м}^3$, или если смесь газов содержит CO_2 или N_2 , или же CO_2 и N_2 одновременно, то коэффициенты приведения не равны единице ($K_p \neq 1$ и $K_T \neq 1$). В этом случае по формулам (72)—(75) определяют K_p и K_T . По найденным значениям K_p и K_T вычисляют $P_{шт}$ и $t_{шт}$ и определяют соответствующее им значение K по приложению 17. Приведенные в приложении 17 коэффициенты сжимаемости природных газов имеют погрешность $\sigma_k = 0,25$.

6.11. Определение вязкости газов

6.11.1. Вязкость газов зависит от их свойств и параметров состояния — температуры и давления. С увеличением температуры и давления вязкость газов увеличивается, причем температура оказывает преобладающее влияние по сравнению с давлением.

6.11.2. Динамическую вязкость газов при нормальном давлении определяют по приложению 19. Зависимость коэффициента вязкости μ некоторых газов от температуры и давления приведена в приложении 20.

6.11.3. Динамическую вязкость смеси газов при рабочих условиях находят следующим образом:

вычисляют динамическую вязкость каждого компонента смеси μ_i при рабочей температуре и атмосферном давлении по формуле

$$\mu_i = 0,27219 \cdot 10^{-6} \frac{\sqrt{M_i T}}{\sigma_{шт}^2 \Omega_{\mu}}, \quad (76)$$

где M_i — молекулярный вес компонента; $\sigma_{шт}$ — потенциал Штокмайера, A ; Ω_{μ} — интеграл столкновений, определяемый в зависимости от безразмерной температуры $T^* = T/\epsilon'/K$. Значения величин M_i , $\sigma_{шт}$, Ω_{μ} и ϵ'/K — см. приложения 21 и 22;

определяют динамическую вязкость смеси при рабочей температуре и атмосферном давлении по выражению

$$\begin{aligned} \mu_{см} &= \frac{\sum_{i=1}^n N_{i\text{мол}} \mu_i \sqrt{M_i}}{\sum_{i=1}^n N_{i\text{мол}} \sqrt{M_i}} = \\ &= \frac{N_{1\text{мол}} \mu_1 \sqrt{M_1} + N_{2\text{мол}} \mu_2 \sqrt{M_2} + \dots + N_{n\text{мол}} \mu_n \sqrt{M_n}}{N_{1\text{мол}} \sqrt{M_1} + N_{2\text{мол}} \sqrt{M_2} + \dots + N_{n\text{мол}} \sqrt{M_n}}; \quad (77) \end{aligned}$$

определяют приведенные давление $P_{пр}$ и температуру $T_{пр}$ смеси по п. 6.9.3;

по графику приложения 23 находят отношение $\mu/\mu_1 = c_{\mu}$ в зависимости от $P_{пр}$ и $T_{пр}$ (μ_1 — вязкость при $P_{ном}$ и t);

по найденным значениям c_μ и $\mu_{см}$ динамическую вязкость смеси газов при рабочих условиях определяют как произведение

$$\mu = c_\mu \mu_{см}. \quad (78)$$

При $P_{пр} \leq 0,6$ $c_\mu = 1$, следовательно $\mu = \mu_{см}$.

В этом случае динамическую вязкость смеси газов при рабочих условиях определяют по выражению (77).

Погрешность изложенного метода определения динамической вязкости смеси газов составляет $\sigma = 5,0$.

6.11.4. Динамическую вязкость смеси природных газов с погрешностью $\sigma = 5,0$ вычисляют по формуле

$$\mu_{см} = 0,5173 \cdot 10^{-6} [1 + \rho_{ном} (1,104 - 0,25\rho_{ном})] [T_{пр} (1 - 0,1038T_{пр}) + 0,037] \left[1 + \frac{P_{пр}^2}{30(T_{пр} - 1)} \right]. \quad (79)$$

6.11.5. Кинематическую вязкость определяют по формуле

$$\nu = \frac{\mu}{\rho}. \quad (80)$$

Соотношения единиц измерения динамической и кинематической вязкости приведены в табл. 8 и 9.

Таблица 8

Единица измерения	Числовое значение единицы измерения			
	кгс·с/м ²	кгс·ч/м ²	Па·с	Пуаз (П)
кгс·с/м ²	1,0	$2,7778 \cdot 10^{-4}$	9,80665	98,066
кгс·ч/м ²	3600	1,0	$0,35304 \cdot 10^5$	$0,35304 \cdot 10^6$
Па·с	0,10197	$2,8325 \cdot 10^{-5}$	1,0	10
дин·с/см ²	0,010197	$2,8325 \cdot 10^{-6}$	0,1	1,0

$$1 \text{ П} = 1 \text{ дин} \cdot \text{с} / \text{см}^2 = 0,1 \text{ Па} \cdot \text{с} = 10^2 \text{ сП} = 10^6 \text{ мкП}$$

Таблица 9

Единица измерения	Числовое значение единицы измерения		
	м ² /с	м ² /ч	см ² /с
м ² /с	1,0	3600	10 ⁴
м ² /ч	$2,7778 \cdot 10^{-4}$	1,0	2,7778
см ² /с	10^{-4}	0,3600	1,0

$$1 \text{ Ст} = 1 \text{ см}^2 / \text{с} = 1 \cdot 10^{-4} \text{ м}^2 / \text{с} = 10^2 \text{ сСт} = 10^6 \text{ мкСт}$$

Примечание. Для пересчета заданной единицы физической величины (левый столбец таблицы) в требуемую (верхняя строка таблицы) необходимый множитель находят на пересечении строк и столбцов. Например, чтобы выразить в пуазах заданную в кгс·ч/м² вязкость, ее значение необходимо умножить на $0,35304 \cdot 10^6$.

Кинематическую вязкость газовых смесей при нормальных условиях в зависимости от суммарного содержания углекислого газа и тяжелых углеводородов (кроме метана) $\text{CO}_2 + \text{C}_m\text{H}_n$ и содержания водорода H_2 в процентах по объему определяют по приложению 24, динамическую вязкость водяного пара — по приложению 25.

6.12. Определение вязкости жидкостей

6.12.1. Значения вязкости воды в зависимости от давления и температуры приведены в приложении 26.

6.12.2. Кинематическую и динамическую вязкость жидкостей выбирают по соответствующим таблицам в зависимости от давления и температуры.

6.12.3. При отсутствии табличных данных значения вязкости жидкостей следует определять по экспериментальным данным или расчетным путем.

6.13. Определение числа Рейнольдса

6.13.1. Число Рейнольдса является безразмерным критерием гидродинамического подобия потоков и представляет собой отношение сил инерции к силам вязкости потока.

6.13.2. Число Рейнольдса для диаметра D определяют по выражениям:

при известном объемном расходе в рабочих условиях

$$\text{Re} = 0,0361 \frac{Q_{\text{об}} \rho}{D \mu} \quad (81)$$

при измерении μ в $\text{кгс} \cdot \text{с}/\text{м}^2$ или

$$\text{Re} = 0,354 \frac{Q_0}{D \nu} = 0,354 \frac{Q_{\text{об}}}{D \mu} \quad (82)$$

при измерении ν в $\text{м}^2/\text{с}$ и μ в $\text{Па} \cdot \text{с}$;

при известном расходе сухого газа в нормальном состоянии

$$\text{Re} = 0,0361 \frac{Q_{\text{ном}} \rho_{\text{ном}}}{D \mu} \quad (82)$$

при известном расходе сухой части влажного газа в нормальном состоянии

$$\text{Re} = 0,0361 \frac{Q_{\text{ном}} \rho_{\text{ном}}}{D \rho_{\text{ст}} \mu} \quad (83)$$

6.14. Определение параметров потока по результатам планиметрирования диаграмм регистрирующих приборов

6.14.1. При измерении регистрирующими приборами параметры потока за данный промежуток времени определяют в результате обработки диаграмм приборов пропорциональными, корневыми или полярными планиметрами.

6.14.2. Пропорциональные планиметры используют для планиметрирования дисковых диаграмм с равномерными шкалами, корневые планиметры — для планиметрирования дисковых диаграмм с неравномерными шкалами, полярные планиметры — для планиметрирования ленточных диаграмм с равномерными шкалами.

6.14.3. Планиметрическое число $N_{\text{п}}$ получают посредством отделения запятой двух первых значащих цифр трехзначного отсчета, снятого с показаний пропорционального планиметра в результате планиметрирования диаграммы. Планиметрическое число $N_{\text{к}}$ получают посредством отделения запятой одной первой значащей цифры трехзначного отсчета, снятого с показаний корневого планиметра в результате планиметрирования диаграммы.

6.14.4. Среднее за данный промежуток времени значение параметра $P_{\text{ср}}$, определяемого в результате планиметрирования стопроцентной диаграммы пропорциональным планиметром, вычисляют по выражению

$$P_{\text{ср}} = 0,01N_{\text{п}}P_{\text{пр}}, \quad (84)$$

где $P_{\text{пр}}$ — верхний предел шкалы измерений регистрирующего прибора (в единицах измеряемого параметра).

При обработке диаграммы дифманометра с записью перепада давления среднее его значение $\Delta P_{\text{ср}}$ за данный промежуток времени вычисляют по формуле

$$\Delta P_{\text{ср}} = 0,01778\Delta P_{\text{пр}}N_{\text{к}}^3, \quad (85)^*$$

где $\Delta P_{\text{пр}}$ — предельное значение перепада давления, соответствующее верхнему пределу шкалы измерения дифманометра.

Среднее за данный промежуток времени значение квадратного корня из перепада давления определяют по выражению

$$\sqrt{\Delta P_{\text{ср}}} = 0,1333N_{\text{к}}\sqrt{\Delta P_{\text{пр}}}. \quad (86)^*$$

6.14.5. Показания равномерных ленточных диаграмм обрабатывают по результатам отсчета по полярному планиметру и записывают в виде четырехзначного числа с последующим отделением запятой первых трех значащих цифр: первую цифру берут по стрелке диска (1 деление = 100 см²), вторую и третью — с барабанчика (десятки и единицы), четвертую — по нониусу (десятые доли). Значение отсчета определяет площадь в см² планиметрируемой части ленточной диаграммы.

6.14.6. Диаграмму планиметрируют не менее трех раз. Окончательный отсчет есть среднее арифметическое чисел отсчетов, полученных при каждом планиметрировании.

6.14.7. Приведенная погрешность δ результата планиметрирования диаграмм в соответствии с ГОСТ 18248—72 составляет: при обработке диаграмм пропорциональным планиметром $\pm 0,20$; при обработке диаграмм корневым планиметром $\pm 0,30$ для диапазона шкалы диаграмм от 0 до 33 % и $\pm 0,20$ для диапазона шкалы диаграмм от 33 до 100 %; при обработке диаграмм полярным планиметром 0,5 % значения измеряемой планиметром площади.

* Формулы (85) и (86) справедливы для отечественных планиметров.

7. РАСЧЕТ СРЕДНЕГО СУТОЧНОГО РАСХОДА

7.1. Исходные данные

7.1.1. Действительное значение расхода вещества определяют, исходя из рабочих условий измерения, действительных параметров потока, действительных геометрических размеров сужающего устройства и характеристик применяемых средств измерения.

7.1.2. Для расчета среднего суточного расхода должны быть известны значения следующих средних суточных физико-химических параметров потока: компонентный состав смеси газов или ее плотность при нормальных или рабочих условиях, а для чистого индивидуального газа или жидкости — плотность при нормальных или рабочих условиях, абсолютное давление среды, температура среды, относительная (или абсолютная) влажность газа при рабочих или нормальных условиях, перепад давления на сужающем устройстве.

Кроме того должны быть известны данные по пределам диапазонов шкалы измерений регистрирующих приборов, типам и характеристикам установленных на них диаграмм.

7.2. Расчет среднего суточного объемного расхода газов

7.2.1. Средний суточный объемный расход сухого газа, измеряемый диафрагмами с угловым способом отбора ΔP , определяют по формулам:

при применении расходомеров с равномерными стопроцентными диаграммами

$$\bar{Q}_{\text{ном.с}} = 0,24 C_{Q_y} N_{\text{п}} \varepsilon_d K_t^2 k_{\text{Re}} K_{\text{рт}} K_{\rho_{\text{ном}}} \Delta K; \quad (87)$$

при применении расходомеров с неравномерными стопроцентными диаграммами

$$\bar{Q}_{\text{ном.с}} = 3,1992 C_{Q_y} N_{\text{к}} \varepsilon_d K_t^2 k_{\text{Re}} K_{\text{рт}} K_{\rho_{\text{ном}}} \Delta K, \quad (88)$$

где C_{Q_y} — постоянная расходомерного устройства, учитывающая характеристики дифманометра, конструктивные параметры прямых участков трубопровода и сужающего устройства; $N_{\text{п}}$ и $N_{\text{к}}$ — планиметрические числа, полученные по отсчету пропорционального или корневого планиметров соответственно; k_{Re} — коэффициент коррекции расхода на число Рейнольдса; $K_{\text{рт}}$ — коэффициент коррекции расхода сухого газа на давление и температуру; $K_{\rho_{\text{ном}}}$ — коэффициент коррекции расхода на плотность газа в нормальных условиях; ΔK — коэффициент коррекции расхода на сжимаемость газа.

Приведенные в Правилах уравнения для расчета среднего суточного расхода являются справедливыми при условии, если попарные отклонения (в %) измеряемых параметров среды (давления, температуры и т. д.) от их средних значений не превосходят удвоенной суммы погрешностей их измерения.

7.2.2. Постоянную расходомерного устройства определяют по формуле

$$C_{Q_y} = 0,2109\alpha_y d_{20}^3 \sqrt{\Delta P_{\text{н}}} \quad (89)$$

где α_y — коэффициент расхода диафрагм, определяемый по формуле (19) или (20) или по приложению 1 при $Re=10^6$.

7.2.3. Для определения коэффициента коррекции расхода на число Рейнольдса вначале вычисляют расход вещества Q^* при его действительных рабочих параметрах и допущении, что $Re=10^6$ (в этом случае $k_{Re}=1$, а $\alpha_y=\alpha_y^*$, где α_y^* — коэффициент расхода при $Re=10^6$). По величине расхода Q^* определяют число Рейнольдса Re^* . Определяют действительное число Рейнольдса

$$Re = \frac{Re^* C}{\alpha_y^* \{1 - S [1 - S (1 - S)^{1,75}]^{1,75}\}}, \quad (90)$$

где $C = (0,5959 + 0,0312m^{1,05} - 0,184m^4) \frac{1}{\sqrt{1 - m^2}}$; $S = S_1/S_2^{1,75}$;

$$S_1 = B \frac{Re^*}{\alpha_y^* 10^6}; \quad S_2 = C \frac{Re^*}{\alpha_y^* 10^6}; \quad B = \frac{0,0029m^{1,25}}{\sqrt{1 - m^2}}.$$

Коэффициент коррекции на число Рейнольдса определяют по выражению

$$k_{Re} = \frac{C + B \left(\frac{10^6}{Re}\right)^{0,75}}{C + B}. \quad (91)$$

7.2.4. Коэффициент коррекции расхода $K_{\text{рт}}$ определяют по приложению 27 или 28 или по формуле

$$K_{\text{рт}} = \sqrt{\frac{P}{T}}. \quad (92)$$

7.2.5. Коэффициент коррекции расхода $K_{\rho_{\text{ном}}}$ определяют по приложению 29 или по формуле

$$K_{\rho_{\text{ном}}} = \sqrt{\frac{1}{\rho_{\text{ном}}}}. \quad (93)$$

7.2.6. Коэффициент коррекции расхода ΔK определяют по приложению 30 или по формуле

$$\Delta K = \sqrt{\frac{1}{K}}. \quad (94)$$

7.2.7. Средний суточный объемный расход сухой части влажного газа, измеряемый диафрагмами с угловым способом отбора ΔP , определяют по формулам:

при применении расходомеров с равномерными стопроцентными диаграммами

$$\bar{Q}_{\text{ном.с}} \approx 0,24C'_{Q_y} N_{\text{п.д}} K_t^2 k_{\text{Re}} K'_{\text{рт}} K_{\rho_{\text{вг}}} \quad (95)$$

или

$$\bar{Q}_{\text{ном.с}} = 0,24C'_{Q_y} N_{\text{п.д}} K_t^2 k_{\text{Re}} K_{\text{рт}} K_{\rho_{\text{ном}}} \Delta K K_{\varphi};$$

при применении расходомеров с неравномерными стопроцентными диаграммами

$$\bar{Q}_{\text{ном.с}} = 3,1992C'_{Q_y} N_{\text{к.д}} K_t^2 k_{\text{Re}} K'_{\text{рт}} K_{\rho_{\text{вг}}} \quad (96)$$

или

$$\bar{Q}_{\text{ном.с}} = 3,1992C'_{Q_y} N_{\text{к.д}} K_t^2 k_{\text{Re}} K_{\text{рт}} K_{\rho_{\text{ном}}} \Delta K K_{\varphi},$$

где C'_{Q_y} — постоянная расходомерного устройства; $K'_{\text{рт}}$ — коэффициент коррекции расхода сухой части влажного газа на давление и температуру; $K_{\rho_{\text{вг}}}$ — коэффициент коррекции расхода сухой части влажного газа на плотность газа в рабочих условиях; K_{φ} — коэффициент коррекции расхода на влажность газа.

7.2.8. Постоянную расходомерного устройства определяют по формуле

$$C'_{Q_y} = 3,553\alpha_y d_{20}^2 \sqrt{\Delta P_{\text{н}}}, \quad (97)$$

где α_y — коэффициент расхода диафрагм при $\text{Re} = 10^6$ (см. п. 7.2.2).

7.2.9. Коэффициент коррекции расхода $K'_{\text{рт}}$ определяют по формуле

$$K'_{\text{рт}} = \frac{P - \varphi P_{\text{вп макс}}}{\sqrt{T}} \Delta K. \quad (98)$$

7.2.10. Коэффициент коррекции расхода $K_{\rho_{\text{вг}}}$ определяют по формуле

$$K_{\rho_{\text{вг}}} = \sqrt{\frac{1}{283,73\rho_{\text{ном}}(P - \varphi P_{\text{вп макс}}) + \varphi T K_{\rho_{\text{вп макс}}}}}. \quad (99)$$

7.2.11. Коэффициент коррекции расхода K_{φ} определяют по приложению 31 или по формуле

$$K_{\varphi} = 1 - \varphi \frac{P_{\text{вп макс}}}{P}. \quad (100)$$

7.2.12. Средний суточный объемный расход сухого газа, измеряемый диафрагмами с фланцевым способом отбора ΔP , определяют по формулам:

при применении расходомеров с равномерными стопроцентными диаграммами

$$\bar{Q}_{\text{ном.с}} = 0,24C_{Q_{\varphi}} N_{\text{п.д}} K_t^2 k'_{\text{Re}} K_{\text{рт}} K_{\rho_{\text{ном}}} \Delta K; \quad (101)$$

при применении расходомеров с неравномерными стопроцентными диаграммами

$$\bar{Q}_{\text{ном.с}} = 3,1992 C_{Q\phi} N_{\kappa \varepsilon_d} K_t^2 k'_{\text{Re}} K_{\text{рт}} K_{\text{р.ном}} \Delta K, \quad (102)$$

где $C_{Q\phi}$ — постоянная расходомерного устройства; k'_{Re} — коэффициент коррекции расхода на число Рейнольдса.

7.2.13. Постоянную расходомерного устройства $C_{Q\phi}$ определяют по формуле

$$C_{Q\phi} = 0,2109 \alpha_{\phi} d_{20}^2 \sqrt{\Delta P_{\text{н}}}, \quad (103)$$

где α_{ϕ} — коэффициент расхода диафрагм, определяемый по формуле (23) или приложению 3 при $\text{Re} = 10^6$.

7.2.14. Коэффициент коррекции расхода k'_{Re} для диафрагм с фланцевым способом отбора перепада давления определяют аналогично п. 7.2.3. После определения Q^* , Re^* и коэффициента расхода α_{ϕ}^* , соответствующего $\text{Re} = 10^6$, вычисляют действительное число Рейнольдса

$$\text{Re} = \frac{\text{Re}^* C}{\alpha_{\phi}^* \{1 - S [1 - S (1 - S)^{1,75}]^{1,75}\}}, \quad (104)$$

где $C = [0,5959 + 0,0312 m^{1,05} - 0,1840 m^4 + 0,0900 l_1 m^2 (1 - m^2)^{-1} - 0,0337 l_2 m^{1,5}] \times \frac{1}{\sqrt{1 - m^2}}$; $S = S_1 / S_2^{1,75}$; $S_1 = B \frac{\text{Re}^*}{\alpha_{\phi}^* 10^6}$;

$$S_2 = C \frac{\text{Re}^*}{\alpha_{\phi}^* 10^6}; \quad B = \frac{0,0029 m^{1,25}}{\sqrt{1 - m^2}},$$

параметры l_1 и l_2 определяют в соответствии с (24) — (26), коэффициент коррекции на число Рейнольдса определяют по выражению

$$k'_{\text{Re}} = \frac{C + B \left(\frac{10^6}{\text{Re}}\right)^{0,75}}{C + B}. \quad (105)$$

7.2.15. Средний суточный объемный расход сухой части влажного газа, измеряемый диафрагмами с фланцевым способом отбора ΔP , определяют по формулам (95) и (96) при замене в них значений $C_{Q\phi}$ и k'_{Re} на $C'_{Q\phi}$ и k'_{Re} соответственно. Значение $C_{Q\phi}$ определяют по формуле (97) при замене α_{ϕ} на соответствующее значение α_{ϕ} .

7.2.16. Средний суточный объемный расход газа, измеряемый соплами, соплами Вентури и трубами Вентури, вычисляют по формулам:

при применении расходомеров с равномерными стопроцентными диаграммами

$$\bar{Q}_{\text{ном.с}} = 0,24C_Q N_{\text{н}} K_t^2 k''_{\text{Re}} K_{\text{рт}} K_{\rho_{\text{ном}}} \Delta K K_{\varphi}, \quad (106)$$

при применении расходомеров с неравномерными стопроцентными диаграммами

$$\bar{Q}_{\text{ном.с}} = 3,1992C_Q N_{\text{н}} K_t^2 k''_{\text{Re}} K_{\text{рт}} K_{\rho_{\text{ном}}} \Delta K K_{\varphi}, \quad (107)$$

где C_Q — постоянная расходомерного устройства; k''_{Re} — коэффициент коррекции расхода на число Рейнольдса.

7.2.17. Постоянную расходомерного устройства определяют по формуле

$$C_Q = 0,2109\alpha d_{20}^2 \sqrt{\Delta P_{\text{н}}}, \quad (108)$$

где α — коэффициент расхода, определяемый для сопел и сопел Вентури по формулам (27) или (28) при $\text{Re} = 10^6$, для труб Вентури — по формуле (30).

7.2.18. Коэффициент коррекции расхода k''_{Re} для сопел и сопел Вентури определяют аналогично п. 7.2.3. После определения Q^* , Re^* и коэффициента расхода α^* , соответствующего $\text{Re} = 10^6$, вычисляют действительное число Рейнольдса

$$\text{Re} = \frac{\text{Re}^* C}{\alpha^* \{1 - S [1 - S(1 - S)^{2,15}]^{2,15}\}}, \quad (109)$$

где

$$C = (0,99 - 0,2262m^{2,05}) \frac{1}{\sqrt{1 - m^2}}; \quad S = S_1 / S_2^{2,15}; \quad S_1 = B \frac{\text{Re}^*}{\alpha^* \cdot 10^6};$$

$$S_2 = C \frac{\text{Re}^*}{\alpha^* \cdot 10^6}; \quad B = \frac{0,000215 - 0,001125m^{0,5} + 0,00249m^{2,35}}{\sqrt{1 - m^2}}.$$

Определяют коэффициент коррекции расхода на число Рейнольдса

$$k''_{\text{Re}} = \frac{C + B \left(\frac{10^6}{\text{Re}}\right)^{1,15}}{C + B}. \quad (110)$$

Для труб Вентури $k_{\text{Re}} = 1$.

7.3. Расчет среднего суточного объемного расхода жидкостей

7.3.1. Средний суточный объемный расход жидкости вычисляют по формулам:

при применении расходомеров с равномерными стопроцентными диаграммами

$$\bar{Q}_{\text{с}} = 0,24C_Q N_{\text{н}} K_t^2 k_{\text{Re}}; \quad (111)$$

при применении расходомеров с неравномерными стопроцентными диаграммами

$$\bar{Q}_c = 3,1992 C_Q N_k K_t^2 k_{Re}, \quad (112)$$

где C_Q — постоянная расходомерного устройства, определяемая в зависимости от типа отбора ΔP и сужающего устройства в соответствии с пп. 7.2.2, 7.2.13 или 7.2.17; k_{Re} — коэффициент коррекции расхода на число Рейнольдса, определяемый в зависимости от типа отбора ΔP и типа сужающего устройства в соответствии с пп. 7.2.3, 7.2.14 или 7.2.18.

8. ПОГРЕШНОСТИ ИЗМЕРЕНИЯ РАСХОДА

8.1. Определение погрешности измерения расхода

8.1.1. При оценке погрешности измерения расхода допускают следующие упрощения:

составляющие погрешности не имеют корреляционной связи и считаются независимыми друг от друга;

закон распределения составляющих погрешностей принимают нормальным (закон Гаусса);

предельную погрешность измерения принимают равной максимальной погрешности однократного измерения при доверительной вероятности 0,95, при этом $\delta = 2\sigma$;

составляющей или совокупностью составляющих погрешностей, равных или менее 30 % результирующей погрешности, пренебрегают.

8.1.2. При принятых в п. 8.1.1 допущениях средние квадратические относительные погрешности измерения расхода вычисляют по формулам:

для сухих газов при расчете $Q_{ном}$ по формуле (10)

$$\sigma_{Q_{ном}} = [\sigma_\alpha^2 + \sigma_\epsilon^2 + \sigma_{k_{Re}}^2 + \sigma_{\sqrt{\Delta P}}^2 + 0,25(\sigma_{\rho_{ном}}^2 + \sigma_p^2 + \sigma_T^2 + \sigma_K^2)]^{0,5}; \quad (113)$$

для сухой части влажных газов при расчете $Q_{ном}$ по формуле (12)

$$\sigma_{Q_{ном}} = [\sigma_\alpha^2 + \sigma_\epsilon^2 + \sigma_{k_{Re}}^2 + \sigma_{K_\varphi}^2 + \sigma_{\sqrt{\Delta P}}^2 + 0,25(\sigma_{\rho_{ном}}^2 + \sigma_p^2 + \sigma_T^2 + \sigma_K^2)]^{0,5}; \quad (114)$$

для жидкостей $\sigma_{Q_0} = [\sigma_\alpha^2 + \sigma_{k_{Re}}^2 + \sigma_{\sqrt{\Delta P}}^2 + 0,25\sigma_p^2]^{0,5}, \quad (115)$

где $\sigma_\alpha, \sigma_\epsilon, \dots, \sigma_p$ — средние квадратические относительные погрешности величин $\alpha, \epsilon, \dots, p$. В формулах (113)—(115) составляющие погрешности $4\sigma_{d_{30}}^2$ и $4\sigma_{k_t}^2$ опущены ввиду их малости. Погрешность расходомера в формулах (113)—(115) указана от максимального расхода. Если погрешность расходомера будет дана от максимального перепада давления, то в указанных формулах $\sigma_{\sqrt{\Delta P}}^2$ необходимо заменить на $0,25 \sigma_{\Delta P}^2$.

8.1.3. Средние квадратические относительные погрешности коэффициентов расхода сужающих устройств вычисляются по формулам: для диафрагм с угловым способом отбора ΔP при определении α_y по формуле (19)

$$\sigma_{\alpha_y} = [0,3^2 + \sigma_{\alpha_d}^2 + \sigma_{\alpha_D}^2]^{0,5} \text{ для } 0,05 \leq m \leq 0,36; \quad (116)$$

$$\sigma_{\alpha_y} = [(0,5m)^2 + \sigma_{\alpha_d}^2 + \sigma_{\alpha_D}^2]^{0,5} \text{ для } 0,36 < m \leq 0,64; \quad (117)$$

для диафрагм с угловым способом отбора ΔP при определении α_y по формуле (20)

$$\sigma'_{\alpha_y} = [\sigma_{\alpha_y}^2 + \sigma_{k_{ш}}^2 + \sigma_{k_n}^2]^{0,5}, \quad (118)$$

$$\text{где } \sigma_{k_{ш}} = 1,67m + (0,081 - t)(66,3t^2 - 33,7t + 6,9);$$

$$\sigma_{k_n} = -0,833m + 16,7t^2 - 7,5t + 1,17;$$

$$t = \frac{D}{10^3};$$

σ_{α_y} рассчитывают по соотношениям (116) или (117) в зависимости от значения m .

При получении отрицательной величины $\sigma_{k_{ш}}$, σ_{k_n} или при $D > 300$ мм следует принимать $\sigma_{k_{ш}} = 0$ или $\sigma_{k_n} = 0$.

Погрешности $\sigma_{\alpha_d} = 2\sigma_d \left(1 + \frac{m^2}{a}\right)$ и $\sigma_{\alpha_D} = 2\sigma_D \frac{m^2}{a}$ возникают из-за допустимых отклонений диаметров d и D (см. пп. 9.1.6, 9.1.7 и 10.1.2). Значения σ_d составляют: для диафрагм, сопел и сопел Вентури $\sigma_d = 0,025$ при $m \geq 0,4$ и $\sigma_d = 0,05$ при $m < 0,4$; для труб Вентури $\sigma_d = 0,05$ при всех допустимых значениях m . Значение σ_D равно 0,15. Для диафрагм с фланцевым способом отбора ΔP

$$\sigma_{\alpha_{\phi}} = (0,3^2 + \sigma_{\alpha_d}^2 + \sigma_{\alpha_D}^2)^{0,5} \text{ для } 0,04 \leq m \leq 0,36; \quad (119)$$

$$\sigma_{\alpha_{\phi}} = [(0,5m)^2 + \sigma_{\alpha_d}^2 + \sigma_{\alpha_D}^2]^{0,5} \text{ для } 0,36 < m \leq 0,56; \quad (120)$$

для сопел и сопел Вентури при определении α по формуле (27)

$$\sigma_{\alpha} = (0,3^2 + \sigma_{\alpha_d}^2 + \sigma_{\alpha_D}^2)^{0,5} \text{ для } 0,05 \leq m \leq 0,25; \quad (121)$$

$$\sigma_{\alpha} = [(m^{0,5} - 0,2)^2 + \sigma_{\alpha_d}^2 + \sigma_{\alpha_D}^2]^{0,5} \text{ для } 0,25 < m \leq$$

$$\leq 0,64 \text{ сопел и } 0,25 < m \leq 0,60 \text{ сопел Вентури}; \quad (122)$$

для сопел и сопел Вентури при определении α по формуле (28)

$$\sigma'_{\alpha} = [\sigma_{\alpha}^2 + \sigma_{k_{ш}}^2]^{0,5}, \quad (123)$$

$$\text{где } \sigma_{k_{ш}} = (0,109 - 1,47m + 4,64m^2) - (0,338 - 4,55m + 14,9m^2) \frac{D}{10^3};$$

σ_α рассчитывают по соотношениям (121) или (122) в зависимости от значения m .

При получении отрицательной величины $\sigma_{h_{ш}}$ или при $D \geq 300$ мм следует полагать $\sigma_{h_{ш}} = 0$;
для труб Вентури

$$\sigma_\alpha = [\sigma_\varepsilon^2 + \sigma_{\alpha_d}^2 + \sigma_{\alpha_D}^2]^{0,5}, \quad (124)$$

где σ_ε — погрешность коэффициента истечения (см. табл. 6); для сопел, устанавливаемых в трубопроводах диаметром $30 \text{ мм} \leq D < 50 \text{ мм}$

$$\sigma_\alpha = [\sigma_{\alpha_{50}} + (1,5 - 0,03D)], \quad (125)$$

где $\sigma_{\alpha_{50}}$ — погрешность коэффициента расхода данного сопла в случае его установки в трубопроводе диаметром 50 мм.

При измерении расхода влажного пара

$$\sigma_\alpha = \sigma_{\alpha_{пп}} + 0,6, \quad (126)$$

где $\sigma_{\alpha_{пп}}$ — погрешность коэффициента расхода данного сужающего устройства в случае измерения расхода перегретого пара.

8.1.4. Перечисленные в п. 8.1.3 погрешности коэффициентов расхода арифметически суммируются с абсолютными значениями погрешностей σ_{α_p} и σ_{α_h} , σ_{α_L} определяемыми в соответствии с требованиями пп. 9.1.5, 10.3.2 и 10.4.

8.1.5. Средние квадратические относительные погрешности коэффициентов расширения сужающих устройств вычисляют по формулам:

для диафрагм с угловым и фланцевым способом отбора ΔP

$$\sigma_\varepsilon = \frac{(1 - \varepsilon)}{\varepsilon} [\sigma_x^2 + \sigma_{\Delta P}^2 + \sigma_p^2]^{0,5} + \sigma_0, \quad (127)$$

$$\text{где } \sigma_0 = 2 \frac{\Delta P}{P} \text{ для } m \leq 0,56;$$

$$\sigma_0 = 4 \frac{\Delta P}{P} \text{ для } 0,56 < m \leq 0,64 \text{ (только для диафрагм с угловым}$$

способом отбора ΔP);

для сопел, сопел Вентури и труб Вентури

$$\sigma_\varepsilon = \frac{1}{2} [A_p^2 (\sigma_{\Delta P}^2 + \sigma_p^2) + A_x^2 \sigma_x^2]^{0,5} + \frac{\Delta P}{P}, \quad (128)$$

$$\text{где } A_p = 12,43 \exp [-4,17 (\psi - 0,1)^{0,7}];$$

$$A_x = 5,31 \psi^2 - 9,62 \psi + 5,6; \quad \psi = 1 - \frac{\Delta P}{P};$$

σ_x — погрешность определения показателя адиабаты газа.

8.1.6. Средние квадратические относительные погрешности ко-

коэффициентов коррекции расхода на число Рейнольдса (см. пп. 7.2.3, 7.2.14 и 7.2.18) вычисляются по выражениям:

$$\sigma_{k_{Re}} = (1 - k_{Re}) \sigma_{\mu}; \quad (129)$$

$$\sigma_{k'_{Re}} = (1 - k'_{Re}) \sigma_{\mu}; \quad (130)$$

$$\sigma_{k''_{Re}} = (1 - k''_{Re}) \sigma_{\mu}, \quad (131)$$

где σ_{μ} — погрешность определения вязкости среды.

8.1.7. Среднюю квадратическую относительную погрешность коэффициента коррекции расхода на влажность газа (см. п. 7.2.11) определяют по формуле

$$\sigma_{K_{\varphi}} = \left[\left(\frac{1 - K_{\varphi}}{K_{\varphi}} \right)^2 (\sigma_{\varphi}^2 + \sigma_{p_{вп. max}}^2 + \sigma_p^2) \right]^{0,5}, \quad (132)$$

где $\sigma_{\varphi} = [\sigma_{p_{вп}}^2 + \sigma_{p_{вп. max}}^2]^{0,5}$ — погрешность определения относительной влажности газа; $\sigma_{p_{вп}}$ — погрешность определения давления водяного пара; $\sigma_{p_{вп. max}}$ — погрешность определения наибольшего возможного давления водяного пара.

8.1.8. Средние квадратические относительные погрешности дифманометров вычисляются по формулам:

для показывающих дифманометров с классом точности по расходу

$$\sigma_{\sqrt{\Delta P}} = 0,5 \frac{Q_{np}}{Q} S_{\sqrt{\Delta P}}, \quad (133)$$

где Q — значение расхода в рабочей точке шкалы дифманометра; $S_{\sqrt{\Delta P}}$ — класс точности прибора;

для показывающих дифманометров с классом точности по перепаду давления

$$\sigma_{\Delta P} = 0,5 \frac{\Delta P_{np}}{\Delta P} S_{\Delta P}, \quad (134)$$

где $S_{\Delta P}$ — класс точности прибора;

для регистрирующих дифманометров

$$\sigma_{\sqrt{\Delta P}}^2 = 0,25 \left(\frac{Q_{np}}{Q} S_{\sqrt{\Delta P}} \right)^2 + 0,25 \delta_{нк}^2 + 0,0012 \Delta \tau_{\sqrt{\Delta P}}^2; \quad (135)$$

$$\sigma_{\sqrt{\Delta P}}^2 = 0,25 \left(\frac{Q_{np}}{Q} S_{\sqrt{\Delta P}} \right)^2 + 0,25 \delta_{пп}^2 + 0,0012 \Delta \tau_{\sqrt{\Delta P}}^2; \quad (136)$$

$$\sigma_{\Delta P}^2 = 0,25 \left(\frac{\Delta P_{np}}{\Delta P} S_{\Delta P} \right)^2 + 0,25 \delta_{нк}^2 + 0,0012 \Delta \tau_{\Delta P}^2, \quad (137)$$

где $\delta_{нк}$ и $\delta_{пп}$ — приведенные погрешности корневого и пропорционального планиметров соответственно; $\Delta \tau_{\sqrt{\Delta P}}$ и $\Delta \tau_{\Delta P}$ — абсолютные погрешности хода диаграммы дифманометров с классом точности по расходу и по перепаду давления соответственно.

8.1.9. Среднюю квадратическую относительную погрешность измерения плотности в нормальных условиях определяют по формулам:

при измерении плотности газов пикнометрическим методом

$$\sigma_{\rho_{\text{ном}}} = \frac{50}{\rho_{\text{ном}}} \left\{ \left(\frac{2\Delta m_{\text{г}}}{V} \right)^2 + (1,2046 - \rho_{\text{ном}})^2 \left[\left(\frac{\Delta V}{V} \right)^2 + \left(\frac{\Delta P_{\text{б}}}{760} \right)^2 + \left(\frac{\Delta t}{293} \right)^2 \right] \right\}^{0,5}, \quad (138)$$

где $\Delta m_{\text{г}}$, ΔV , $\Delta P_{\text{б}}$ и Δt — абсолютные погрешности измерения массы пикнометра с воздухом в г, вместимости пикнометра в дм^3 , барометрического давления в мм рт. ст. и температуры окружающей среды в $^{\circ}\text{C}$ соответственно; V — вместимость пикнометра в дм^3 ; при вычислении плотности по известному компонентному составу смеси газов

$$\sigma_{\rho_{\text{ном}}} = \frac{1}{\rho_{\text{ном}}} \left\{ \sum_{i=1}^n [(N_i \rho_{\text{ном}i})^2 (\sigma_{\rho_{\text{ном}i}}^2 + \sigma_{N_i}^2)] \right\}^{0,5}, \quad (139)$$

где $\sigma_{\rho_{\text{ном}i}}$ — погрешность определения плотности i -го компонента при нормальных условиях; σ_{N_i} — погрешность определения концентрации (N_i) i -го компонента;

при определении $\sigma_{\rho_{\text{ном}}}$ по табличным значениям

$$\sigma_{\rho_{\text{ном}i}} = 50 \frac{\Delta \rho_{\text{ном}i}}{\rho_{\text{ном}i}}, \quad (140)$$

где $\Delta \rho_{\text{ном}i}$ — максимальная абсолютная погрешность величины $\rho_{\text{ном}}$, равная половине единицы разряда последней значащей цифры в табличном значении $\rho_{\text{ном}}$.

8.1.10. Среднюю квадратическую относительную погрешность определения плотности жидкости в рабочих условиях вычисляют по формуле

$$\sigma_{\rho} = 50 \left[\left(\frac{\Delta \rho_{\text{ном}}}{\rho_{\text{ном}}} \right)^2 + \frac{(t - t_{\text{ном}})^2 (\Delta \beta)^2 + \beta^2 (\Delta t)^2}{[1 - \beta(t - t_{\text{ном}})]^2} \right]^{0,5}, \quad (141)$$

где $\Delta \rho_{\text{ном}}$, $\Delta \beta$ и Δt — максимальные абсолютные погрешности величин $\rho_{\text{ном}}$, β и t соответственно.

8.1.11. Средние квадратические относительные погрешности измерения давления и температуры определяют по формулам:

показывающими манометрами и термометрами соответственно

$$\sigma_{P_{\text{н}}} = 0,5 \frac{P_{\text{нр}}}{P_{\text{н}}} S_{P_{\text{н}}}; \quad (142)$$

$$\sigma_T = 0,5 \frac{N_t}{273,15 + t} S_t; \quad (143)$$

$$\sigma_t = 50 \frac{\Delta t}{T}, \quad (144)$$

где $P_{\text{нр}}$ — значение верхнего предела шкалы измерений манометра;

N_t — диапазон шкалы измерений термометра; $S_{p_{и}}$ и S_t — классы точности манометра и термометра.

Погрешность измерения абсолютного давления

$$\sigma_p = \left[\sigma_{p_0}^2 + \left(\sigma_{p_{и}} \frac{p_{и}}{P} \right)^2 \right]^{0,5}; \quad (145)$$

погрешность измерения барометрического давления

$$\sigma_{p_0} = \frac{50 \Delta p_0}{P}, \quad (146)$$

где Δp_0 — максимальная абсолютная погрешность измерения барометрического давления, кгс/см²;

регистрирующими манометрами и термометрами соответственно избыточного давления

$$\sigma_{p_{и}}^2 = 0,25 \left(\frac{p_{нр}}{p_{и}} S_{p_{и}} \right)^2 + 0,25 \delta_{нн}^2 + 0,0012 \Delta \tau_{p_{и}}^2; \quad (147)$$

абсолютного давления

$$\sigma_p^2 = 0,25 \left(\frac{100 \Delta p_0}{P} \right)^2 + 0,25 \left(\frac{p_{нр}}{p_{и}} S_{p_{и}} \right)^2 + 0,25 \delta_{нн}^2 + 0,0012 \Delta \tau_{p_{и}}^2; \quad (148)$$

температуры

$$\sigma_T^2 = 0,25 \left(\frac{N_t}{273,15 + t} S_t \right)^2 + 0,25 \delta_{нн}^2 + 0,0012 \Delta \tau_t^2, \quad (149)$$

где $\Delta \tau_{p_{и}}$ и $\Delta \tau_t$ — абсолютные погрешности хода диаграммы манометра и термометра.

8.1.12. Средние квадратические погрешности коэффициента сжимаемости некоторых индивидуальных газов, приведенных на графиках приложения 16, составляют для:

метана $\sigma_K = 0,25$;

этана:

при $t < 100^\circ \text{C}$ и $P \leq 20$ кгс/см² $\sigma_K = 1,0$;

при $t < 100^\circ \text{C}$ и $P > 20$ кгс/см² $\sigma_K = 2,0$;

при $t = 100-250^\circ \text{C}$ и $P < 100$ кгс/см² $\sigma_K = 0,5$;

при $t = 100-250^\circ \text{C}$ и $P > 100$ кгс/см² $\sigma_K = 1,0$;

пропана:

при $t = 15-30^\circ \text{C}$ $\sigma_K = 1,0$;

при $t \geq 30^\circ \text{C}$ и $K < 0,64$ $\sigma_K = 0,5$;

при $t \geq 30^\circ \text{C}$ и $K \geq 0,64$ $\sigma_K = 8 (0,7 - K)$;

n-бутана:

при $K < 0,8$ $\sigma_K = 1,5$;

при $K \geq 0,8$ $\sigma_K = 1,0$;

изо-бутана:

при $K < 0,8$ $\sigma_K = 1,5$;

при $K \geq 0,8$ $\sigma_K = 1,0$;

двуокиси углерода:

при $K < 0,63$ $\sigma_K = 3 (0,8 - K)$;
 при $K = 0,63 - 0,995$ $\sigma_K = 0,5$;
 при $K = 0,955 - 1,005$, $t < 150^\circ\text{C}$ и $P < 5$ кгс/см² $\sigma_K = 100 (K - 1)$;
 при $K = 0,955 - 1,005$, $t < 150^\circ\text{C}$ и $P > 5$ кгс/см² $\sigma_K = 0,5$;
 при $K = 0,955 - 1,005$ и $t > 150^\circ\text{C}$ $\sigma_K = 0,5$;
 при $K > 1,005$ $\sigma_K = 0,5$;

азота:

при $K \leq 0,997$ или $K \geq 1,003$ и $t = 0 - 100^\circ\text{C}$ $\sigma_K = 0,5$.

8.1.13. Среднюю квадратическую относительную погрешность коэффициента сжимаемости природных газов в диапазоне температур от -25°C до $+80^\circ\text{C}$ и давлений от 0 до 80 кгс/см² рассчитывают по формуле

$$\sigma_k = [(1 - K)^2(\sigma_p^2 + 16\sigma_T^2 + 4\sigma_{\rho_{\text{ном}}}^2 + 0,04\sigma_{N_{N_2}}^2 + 0,003\sigma_{N_{CO_2}}^2) + \sigma_{K_{\text{табл.}}}^2]^{0,5}, \quad (150)$$

где $\sigma_{N_{N_2}}$ и $\sigma_{N_{CO_2}}$ — погрешности определения молярной концентрации азота и углекислого газа соответственно; $\sigma_{K_{\text{табл.}}} = 0,25$ — погрешность табличных значений коэффициента сжимаемости.

9. ТРЕБОВАНИЯ К СТАНДАРТНЫМ СУЖАЮЩИМ УСТРОЙСТВАМ

9.1. Общие требования к исполнению и установке

9.1.1. Конструкция сужающего устройства и способ его крепления должны обеспечивать возможность периодического осмотра с целью проверки соответствия сужающего устройства требованиям настоящих Правил.

9.1.2. Материал сужающего устройства должен быть коррозионно- и эрозиянностойким по отношению к протекающему потоку и с известным коэффициентом температурного расширения в рабочем диапазоне температур.

9.1.3. Неперпендикулярность входного торца сужающего устройства к его оси не должна превышать $1,0^\circ$.

9.1.4. Неплоскостность (волнистость) поверхности входного торца сужающего устройства, характеризуемая высотой волн, не должна превышать $0,005 D_{20}$.

9.1.5. Смещение оси отверстия сужающего устройства относительно оси трубопровода e_x не должно превышать

$$\frac{0,0005 D_{20}}{0,1 + 2,3 m^2}.$$

Когда значение e_x находится в пределах

$$\frac{0,0005 D_{20}}{0,1 + 2,3 m^2} < e_x \leq \frac{0,005 D_{20}}{0,1 + 2,3 m^2}, \quad (151)$$

вводят дополнительную погрешность $\delta_{ae} = 0,3$, которую арифметически добавляют к погрешности коэффициента расхода.

9.1.6. Действительный диаметр цилиндрической части отверстия сужающего устройства определяют как среднее арифметическое результатов измерений не менее чем в четырех равноотстоящих друг от друга диаметральных направлениях. Результаты отдельных измерений не должны отличаться от среднего значения более чем на 0,05 %.

Для стандартных сопел, сопел Вентури и труб Вентури диаметр определяют в начале и конце цилиндрической части отверстия.



Рис. 2. Виды отводов при угловом способе отбора перепада давления для диафрагм

9.1.7. При изготовлении и периодических поверках сужающих устройств предельная относительная погрешность измерения диаметра отверстия не должна превышать: для диафрагм, сопел и сопел Вентури $\pm 0,02$; для труб Вентури $\pm 0,10$.

9.1.8. Уплотнения должны быть изготовлены и установлены таким образом, чтобы они не заходили ни внутрь трубы, ни в отверстия для отбора давления. Толщина уплотнений не должна превышать $0,03 D_{20}$.

9.1.9. Перепад давления при угловом способе отбора следует измерять через отдельные цилиндрические отверстия или через две

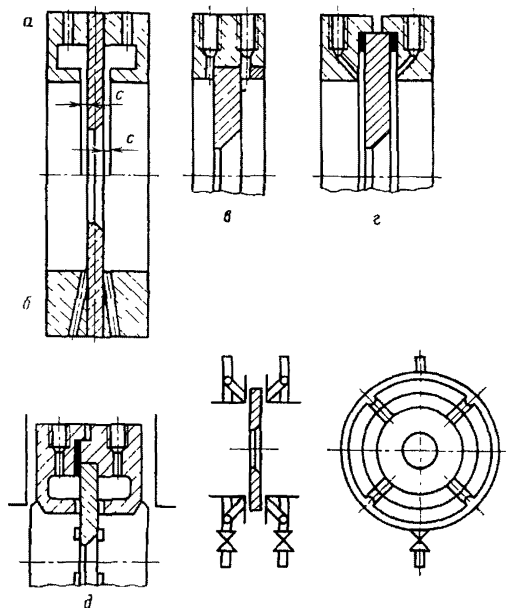
кольцевые камеры, каждая из которых соединена с внутренней полостью трубопровода кольцевой щелью (сплошной или прерывистой) или группой равномерно распределенных по окружности отверстий (рис. 2, а, б). При применении отдельных отверстий наилучшие результаты обеспечивает установка устройства в обойму.

Кольцевая камера выполняется либо непосредственно в «теле» сужающего устройства, либо в каждой из фланцев (между которыми оно зажимается), либо в специальной промежуточной детали — корпусе (рис. 2, а—д).

При малых давлениях кольцевая камера может быть образована также полостью трубки, согнутой вокруг трубопровода в кольцо (рис. 2, е) или прямоугольник.

9.1.10. Обойма, камера и отверстия для измерения перепада давления должны удовлетворять следующим требованиям:

внутренняя кромка отверстия (в трубопроводе, фланце, обойме или камере) должна быть без заусенцев; рекомендуется закруглять кромку по радиусу, не превышающему 0,1 диаметра отверстия. Ось отверстия должна образовывать с осью сужающего устройства угол 90° для камерных диафрагм.

При применении камер, показанных на рис. 2, д, число отверстий, соединяющих камеру с полостью трубопровода, должно быть не менее четырех. Площадь каждого щелевого отверстия (см. рис. 2, д) должна быть не менее 12 мм^2 ;

размер c (диаметр отдельного отверстия, диаметр отверстия или ширина кольцевой щели, соединяющие камеру с трубопроводом) при $m \leq 0,45$ не должен превышать $0,03 D_{20}$, а при $m > 0,45$ должен находиться в пределах $0,01 D_{20} \leq c \leq 0,02 D_{20}$. Одновременно следует соблюдать следующие условия:

для чистых жидкостей и газов $1 \text{ мм} \leq c \leq 12 \text{ мм}$;

для паров и жидкостей, которые могут испаряться в соединительных линиях: при измерении перепада давления через отдельные отверстия $4 \text{ мм} \leq c \leq 12 \text{ мм}$; при измерении перепада давления через камеры $1 \text{ мм} \leq c \leq 12 \text{ мм}$.

Примечания:

1. При определении ширины щели необходимо учитывать сжимаемость прокладки, уплотняющей места стыка сужающего устройства с корпусом кольцевой камеры (если ширина щели превышает $0,25 \text{ мм}$).

2. В случае измерения расхода в трубопроводах с внутренним диаметром $30 \text{ мм} \leq D_{20} < 50 \text{ мм}$ необходимо $0,015 D_{20} \leq c \leq 0,025 D_{20}$.

9.1.11. Площадь диаметрального (продольного) сечения камеры, определенная по одну сторону от оси трубопровода, должна быть не менее $1/2$ площади кольцевой щели или группы отверстий, соединяющих камеру с внутренней полостью трубопровода.

Математически это условие выражается следующим образом: для кольцевой камеры по рис. 3:

$$ab \geq \frac{1}{2} \pi c D_{20};$$

для кольцевой камеры по рис. 2, д

$$ab \geq \frac{1}{2} nf;$$

для кольцевой камеры по рис. 2, e

$$\frac{\pi d_0^2}{2} \geq nf,$$



Рис. 3. Основные геометрические размеры стандартных диафрагм

где n — число отверстий; f — площадь одного отверстия; d_0 — внутренний диаметр внешней кольцевой трубки.

Внутренний диаметр корпуса кольцевой камеры или обоймы должен быть равен (с допустимым отклонением $+1\%$) диаметру трубопровода D_{20} .

Толщина h стенки корпуса камеры или длина цилиндрической части отдельного отверстия, отсчитанная от внутренней поверхности трубопровода (фланца, обоймы), должна быть не менее $2c$.

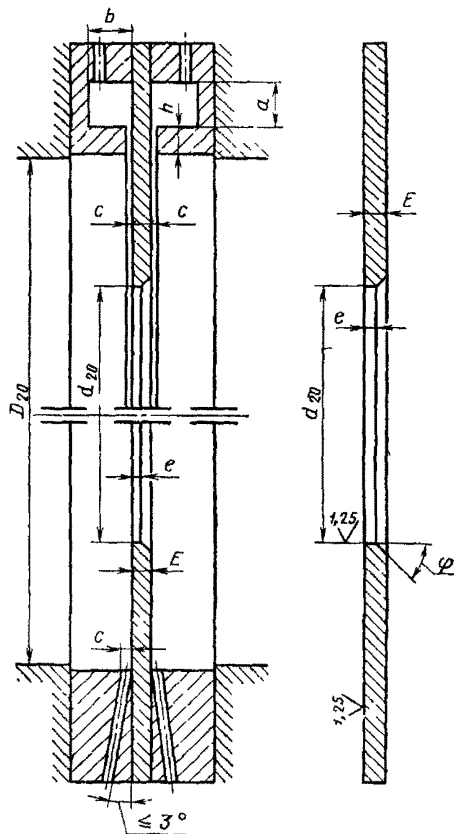
9.1.12. Перепад давления при фланцевом способе отбора ΔP следует измерять через отдельные цилиндрические отверстия на следующих расстояниях l_1 от входной плоскости диафрагмы вверх по потоку и l_2 от выходной плоскости диафрагмы вниз по потоку (рис. 4 а, б):



Рис. 4. Фланцевый способ отбора перепада давления для диафрагм

$$l_1 = l_2 = 25,4 \pm A \text{ мм,}$$

$$\text{где } \begin{cases} 0,5 \text{ мм при } m > 0,36 \text{ и } 58 \text{ мм } < D < 150 \text{ мм;} \\ A = \begin{cases} m \leq 0,36; \\ 1 \text{ мм при } \begin{cases} m > 0,36 \text{ и } 50 \text{ мм } \leq D \leq 58 \text{ мм;} \\ m > 0,36 \text{ и } 150 \text{ мм } \leq D \leq 760 \text{ мм.} \end{cases} \end{cases} \end{cases}$$

Оси отверстий для отбора давления до и после сужающего устройства могут находиться в разных меридиональных плоскостях.

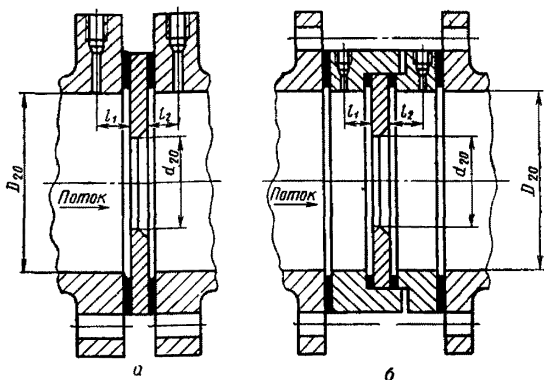
Расстояние, на котором отбирают давление, измеряют между осью отверстия для отбора давления и плоскостью одной из указанных поверхностей диафрагмы. Диаметры отверстий для отбора давления вверх и вниз по потоку должны быть одинаковыми.

9.1.13. Сужающие устройства, обоймы и корпуса кольцевых камер должны изготавливаться из материалов, устойчивых против длительного воздействия измеряемой среды.

9.1.14. К каждому сужающему устройству должна быть прикреплена табличка, на которой должны быть указаны: товарный знак предприятия-изготовителя; порядковый номер по системе нумерации предприятия-изготовителя, марка материала.

9.1.15. На сужающем устройстве должны быть нанесены: со стороны входа потока знак «+»; со стороны выхода потока знак

«—»; диаметр отверстия сужающего устройства при температуре 20°C в мм; порядковый номер по системе нумерации предприятия-изготовителя.

9.1.16. К сужающему устройству должен прилагаться паспорт, в котором указывают действительный диаметр отверстия сужающего устройства d_{20} в мм; условное давление в кгс/см²; марку материала сужающего устройства; наименование измеряемой среды; обозначение, порядковый номер по системе нумерации предприятия-изготовителя; сведения, удостоверяющие, что сужающее устройство изготовлено в соответствии с требованиями настоящих Правил.

К соплам и соплам Вентури должен быть приложен шаблон профильной части отверстия.

9.1.17. Паспорт сужающего устройства на заводах-изготовителях должен проверяться местными органами метрологической службы Госстандарта.

9.2. Требования к исполнению и установке диафрагм

9.2.1. Диафрагма должна изготавливаться в соответствии с рис. 3.

9.2.2. Толщина диска диафрагмы E не должна превышать 0,05 D_{20} .

Наименьшую необходимую толщину E диафрагмы следует определять расчетным путем, исходя из условий механической прочности диска

$$E_{\min} = 0,43 D_{20} \sqrt{\frac{1,5 \Delta P}{\sigma_a} \left[(3 + \mu_0) - (1 - \mu_0) m - 2(1 - \mu_0) \frac{m}{1 - m} \ln \frac{1}{m} \right]}, \quad (152)$$

где μ_0 — коэффициент Пуассона; σ_a — предел прочности при растяжении, соответствующий рабочей температуре, кгс/см².

9.2.3. Разность значений E , измеряемых в любых точках диска диафрагмы, не должна превышать 0,001 D_{20} .

9.2.4. Длина цилиндрической части отверстия диафрагмы должна находиться в пределах $0,005 D_{20} \leq e \leq 0,02 D_{20}$. У диафрагмы толщиной более $0,02 D_{20}$ цилиндрическое отверстие должно переходить в коническую выходную часть. Значения e , измеренные в любой точке отверстия, не должны отличаться друг от друга более чем на $0,001 D_{20}$.

Угол скоса ψ конической части отверстия диафрагмы должен быть не менее 30°, но не более 45°.

9.2.5. На кромках отверстия диафрагмы не должно быть зазубрин и заусенцев.

9.2.6. Входная кромка отверстия диафрагмы должна быть острой. Она считается острой, если радиус ее закругления не превышает $0,0004 d_{20}$.

Можно считать, что это условие выполняется, если кромка не отражает луч света при простом визуальном осмотре.

9.2.7. Максимальная шероховатость переднего торца диафрагмы, ограниченного концентричным отверстием кругом диаметром не менее $1,5 d_{20}$, не должна превышать $10^{-4} d_{20}$.

9.3. Требования к исполнению сопел

9.3.1. Сопла должны соответствовать рис. 5, а, б.

Указанные на рис. 5, а, б размеры должны иметь следующие значения:



Рис 5. Основные геометрические параметры сопел:
а — для $m \leq 0,444$; б — для $m > 0,444$

$$x = 0,2d_{20} \rightarrow 0,75d_{20}D_{20} - 0,25D_{20}^2 - 0,5225d_{20}^2,$$

$$r_1 = 0,2d_{20}, \quad r_2 = 0,333d_{20},$$

$$l = 0,304d_{20}, \quad l_1 = 1,5d_{20}, \quad l_2 = 0,3d_{20},$$

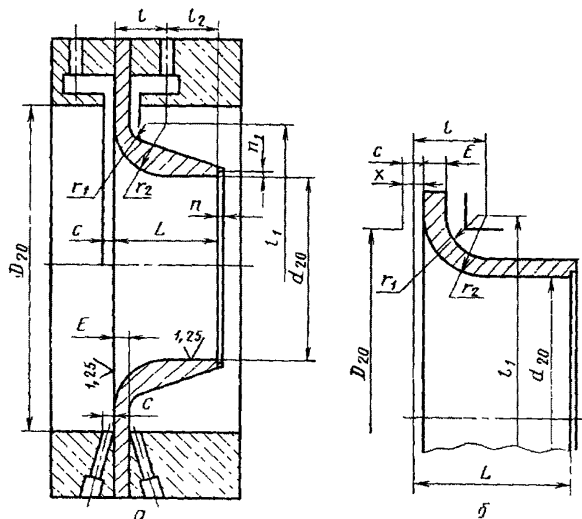
$$E \leq 0,1D_{20}, \quad L = 0,604d_{20},$$

$$n_1 \geq 0,03d_{20}, \quad n \leq 0,03d_{20}.$$

9.3.2. Профильная часть отверстия сопла должна быть выполнена с плавным сопряжением дуг. Отклонения радиусов дуг от номинальных значений не должны превышать 10 % при $m \leq 0,25$ и 3 % при $m > 0,25$.

9.3.3. Выходная кромка цилиндрической части отверстия должна быть острой, без заусенцев, фаски или закругления.

9.4. Требования к исполнению сопел Вентури

9.4.1. Сопло Вентури (рис. 6) состоит из профильной входной части, цилиндрической средней части и выходного конуса. Цилиндрическое отверстие должно непосредственно без радиального сопряжения переходить в конус.

9.4.2. Сопло Вентури может быть длинным и коротким: у первого наибольший диаметр выходного конуса равен диаметру трубопровода, у второго — меньше.

9.4.3. Угол выходного конуса сопла Вентури должен удовлетворять условию $5^\circ \leq \psi \leq 30^\circ$.

9.4.4. Профильная часть сопла Вентури должна удовлетворять требованиям, предъявляемым к профильной части сопел (см. п. 9.3.2).

9.4.5. Длина конуса l_0 коротких сопел Вентури должна быть не менее d_{20} .

9.4.6. Перепад давления следует измерять через кольцевые камеры. Заднюю («минусовую») камеру соединяют с цилиндрической частью сопла Вентури с помощью группы радиальных отверстий, диаметр с которых должен быть не более $0,13 d_{20}$, но не менее 3 мм (рекомендуемые значения 4—12 мм).

9.5. Требования к исполнению труб Вентури

9.5.1. Труба Вентури (рис. 7) состоит из входного патрубка l_1 , входного конуса l_2 , горловины l_3 и диффузора l_4 .

9.5.2. В зависимости от условного прохода D_y , условного давления P_y и материала трубы Вентури изготавливают трех типов:

А — стальные сварные из листового материала на D_y от 200 до 1400 мм; P_y до 16 кгс/см²;

Б — с литыми необработанными входными частями и литой обработанной горловиной на D_y от 100 до 800 мм; P_y до 25 кгс/см²;

В — литые с обработанными входным патрубком, конусом и горловиной на D_y от 50 до 250 мм; P_y до 40 кгс/см².

9.5.3. Труба Вентури называется длинной, если наибольший диаметр выходного конуса равен диаметру трубопровода, или короткой, если указанный диаметр меньше диаметра трубопровода.

9.5.4. Соотношения основных размеров труб Вентури приведены в табл. 10.

9.5.5. Давления в горловине и входном патрубке следует отбирать через отверстия в стенках и осредняющие камеры. Диаметр отверстий s не должен превышать значений $0,1 d_{20}$ на входном патрубке и $0,13 d_{20}$ на горловине (рекомендуемые значения 4—12 мм).

9.5.6. Смещение осей отдельных частей труб Вентури не должно



Рис 6 Основные геометрические параметры сопел Вентури:

I — короткое; II — длинное для $m \leq 0,444$; при $m > 0,444$ профиль выполняется аналогично соплу с $m > 0,444$ (см. рис. 5)

Таблица 10

Размер или соотноше- ние размеров	Значение размера или соотношения размеров типов труб		
	А	Б	В
Минимальная длина входного патрубка l_1	$1 D_{20}$	$1 D_{20}$ или $0,25D_{20}+250$ мм (для $D_{20} \geq 250$ мм)	$1 D_{20}$
Центральный угол входного ко- нуса ψ_1	$21 \pm 1^\circ$	$21 \pm 1^\circ$	$21 \pm 1^\circ$
Длина входного конуса l_2	$2,7 (D_{20} - d_{20})$	$2,7 (D_{20} - d_{20})$	$2,7 (D_{20} - d_{20})$
Длина горлови- ны l_3	d_{20}	d_{20}	d_{20}
Радиусы закруг- ления	$R_1 = R_2 = R_3 \cong 0$	$R_1 = 1,35D_{20} - 1,6D_{20}$ $R_2 = (3,6 - 5)d_{20}$ $R_3 = 10d_{20}$	$R_1 \leq 0,25d_{20}$ $R_2 = R_3 \leq 0,25d_{20}$ (лучше $R_1 = R_2 = R_3 = 0$)
Относительная площадь m	От 0,15 до 0,50	От 0,10 до 0,60	От 0,10 до 0,60
Диффузор: центральный угол ψ_2	Для коротких труб $14 - 20^\circ$ Для длинных труб $7 - 8^\circ$		
длина l_4	Для коротких труб $(0,7 - 1)D_{20}$ Для длинных труб — по расчету		

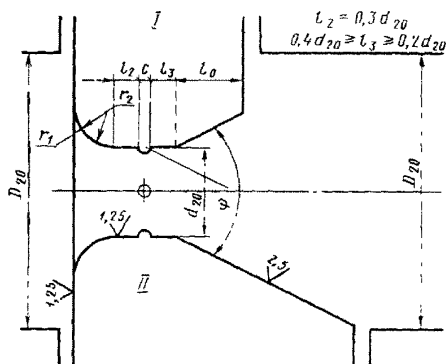

Рис. 7. Геометрические параметры трубы Вентури:
I — короткая, II — длинная

превышать $0,001 d_{20}$, искривление оси трубы на всей длине — не более 1° . При этом внутренние уступы не допускаются.

9.5.7. Внутренний диаметр входного патрубка не должен отличаться от внутреннего диаметра подводящего трубопровода более чем на 1% . Любой диаметр входного патрубка не должен отличаться от среднего диаметра более чем на $0,4\%$.

9.5.8. Длину короткого диффузора l_4 и угол при его вершине следует принимать в зависимости от m :

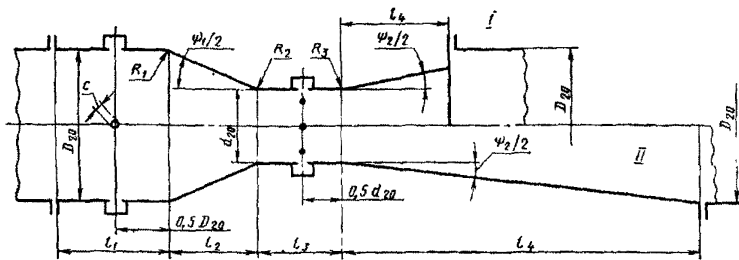
m	0,10	0,15	0,25	0,35	0,50
l_4/D	1,00	0,90	0,80	0,75	0,70
ψ	1°	$7^\circ 30'$	$7^\circ 30'$	8°	8°

9.5.9. Шероховатость внутренней поверхности труб Вентури не должна превышать:

для труб типа А — $Ra \leq 5 \cdot 10^{-4} \cdot D_{20}$ (внутренние швы должны быть выровнены, отверстия для отбора давления не должны находиться ближе 10 мм от шва);

для труб типа Б — $Ra \leq 10^{-4} D_{20}$ (чистое без раковин и выступов литье);

для труб типа В — $Ra \leq 10^{-5} d_{20}$.

9.5.10. Трубы Вентури рассчитывают по общей методике, принятой для расчета стандартных сужающих устройств.

9.5.11. Длины прямых участков перед трубами Вентури выбираются по приложению 5.

9.5.12. Длины прямых участков после труб Вентури выбирают по приложению 5, причем отсчет ведется от плоскости, проходящей через середину отверстий для отбора давления на горловине.

9.5.13. Дифманометр к трубе Вентури следует присоединять по общим схемам, аналогичным для всех стандартных сужающих устройств.

9.6. Потеря давления в сужающем устройстве

9.6.1. Характер распределения давления потока среды в сечениях трубопровода перед сужающим устройством и за ним показывает, что начальное давление не восстанавливается полностью, т. е. происходит некоторая невозвратная потеря давления.

9.6.2. Потерю давления $P_{\text{п}}$ определяют как разность статических давлений, измеренных в двух ближайших поперечных сечениях потока перед и за сужающим устройством, в которых не наблюдается влияние сужающего устройства на характер потока.

Измеренное значение $P_{\text{п}}$ зависит от места отбора указанных статических давлений. Потерю давления для диафрагм и сопел определяют по разнице давлений между сечениями, удаленными на $3 D_{20}$ перед сужающим устройством и на $10 D_{20}$ за ним.

При любом значении относительной площади m потеря давления меньше, чем перепад давления в сужающем устройстве ΔP .

9.6.3. Потеря давления в сужающем устройстве выражается как часть перепада давления. Зависимость потери давления (в процентах от перепада давления) от типа и относительной площади сужающего устройства приведена на рис. 8.

9.6.4. Потеря давления в сопле Вентури возрастает с увеличением угла конуса ψ и уменьшением длины конуса. Потеря давления в коротком сопле Вентури сравнительно невелика, если больший диаметр конуса составляет не менее $0,75 D_{20}$.

9.6.5. Потери давления для диафрагм с угловым и фланцевым способами отбора перепада давления определяют из соотношения

$$P_n = \frac{1 - \alpha m}{1 + \alpha m} \Delta P. \quad (153)$$



Рис. 8. Зависимость потери давления от типа и относительной площади сужающего устройства:

1 — диафрагма с угловым способом отбора ΔP , 2 — сопло, 3 — длинное сопло Вентури; 4 — короткое сопло Вентури

10. ТРЕБОВАНИЯ К ИСПОЛНЕНИЮ И МОНТАЖУ ПРЯМЫХ УЧАСТКОВ ТРУБОПРОВОДА

К основным конструктивным факторам трубопровода, влияющим на погрешности измерения расхода, относятся: отклонение действительного диаметра участков от расчетных значений, овальность трубопроводов, дефекты прямых участков трубопровода, длина прямых участков до и после сужающего устройства.

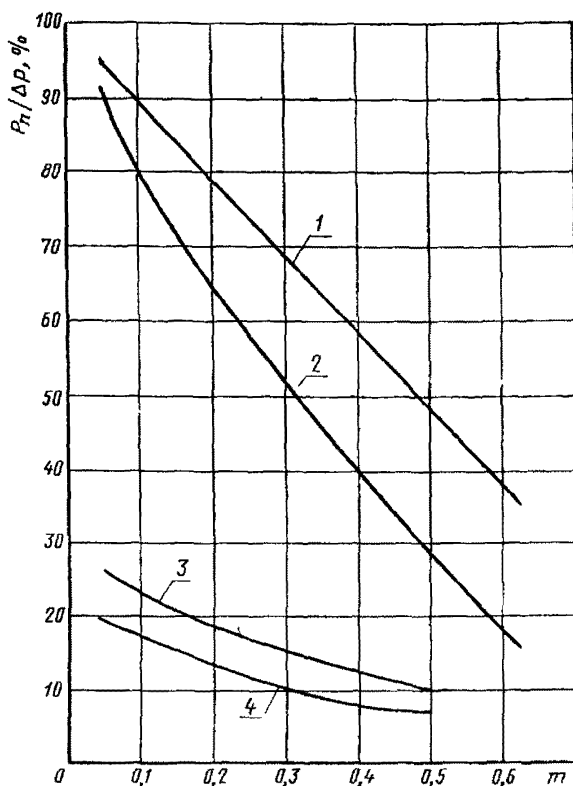
10.1. Диаметр прямого участка трубопровода

10.1.1. Значения диаметров d и D , соответствующие рабочей температуре вещества в трубопроводе, определяют по следующим формулам:

$$d = d_{20} [1 + \beta_t (t - 20)] = d_{20} K_t; \quad (154)$$

$$D = D_{20} [1 + \beta'_t (t - 20)] = D_{20} K'_t, \quad (155)$$

где β_t (β'_t) — средний коэффициент линейного теплового расширения материала сужающего устройства (трубопровода) в интервале от 20 до t , °C, °C⁻¹.

10.1.2. Измерительный участок трубопровода должен быть прямым и цилиндрическим с круглым сечением.

Труба считается прямой, если она кажется таковой при простом визуальном наблюдении. Действительный внутренний диаметр участка трубопровода перед сужающим устройством определяют как среднее арифметическое результатов измерений в двух поперечных сечениях: непосредственно у сужающего устройства и на расстоянии $2D_{20}$ от него, причем в каждом из сечений не менее чем в четырех диаметральных направлениях. Результаты отдельных измерений не должны отличаться от среднего значения более чем на 0,3 %. Внутренний диаметр участка трубопровода на длине $2D_{20}$ за сужающим устройством может отличаться от внутреннего диаметра участка трубопровода перед сужающим устройством не более, чем на ± 2 %.

10.1.3. Эксплуатирующая организация должна произвести расчет расхода и погрешности измерения расхода по действительному диаметру сужающего устройства.

10.1.4. Допускается сопряжение отверстий фланца и трубопровода по конусу, имеющему уклон в сторону сужающего устройства не более 1 : 10 и плавные скругления на концах.

10.1.5. Уплотнительные прокладки между сужающим устройством и фланцами не должны выступать во внутреннюю полость трубопровода.

10.1.6. При установке сужающего устройства между насадными фланцами торец трубопровода должен непосредственно примыкать к сужающему устройству.

10.1.7. В трубопроводе допускается отверстие для удаления осадков или конденсата. Диаметр такого отверстия, если оно расположено вблизи сужающего устройства, не должен превышать 0,08 D_{20} , а его расстояние от существующего отверстия для измерения перепада давления должно быть не менее 0,5 D_{20} . Оси этих отверстий не должны располагаться в одной плоскости, проходящей через ось трубы.

В случае необходимости в кольцевой камере допускается сливное отверстие при условии перекрытия его во время измерений.

10.1.8. Примыкающий к сужающему устройству (или к кольцевой камере) участок трубы должен быть цилиндрическим на расстоянии не менее $2D_{20}$.

10.2. Овальность трубопроводов прямых участков

10.2.1. Прямой участок трубопровода перед сужающим устройством должен иметь круглое сечение на длине не менее $2D_{20}$. Результаты отдельных измерений диаметра на этой длине в любых различных плоскостях не должны отличаться более чем на 0,3 % от среднего диаметра.

10.3. Дефекты прямых участков трубопроводов

10.3.1. На внутренней поверхности участка трубопровода длиной $2D_{20}$ перед сужающим устройством и за ним не должно быть никаких уступов, а также заметных невооруженным глазом наростов и неровностей от заклепок, сварных швов и т. п.

10.3.2. Если при наличии уступа h внутри прямого участка трубопровода от состыкованных труб перед сужающим устройством выполняется условие $H = h/D \cdot 100 \% \leq 0,3 \%$, то дополнительную погрешность для коэффициента расхода не учитывают.

Если уступ H между двумя участками больше 0,3 %, но соответствует условиям

$$H \leq 0,2 \left(\frac{1/D + 0,4}{0,1 + 2,3m^2} \right) \% \text{ и } H \leq 5\%,$$

то к погрешности коэффициента расхода арифметически добавляют дополнительную погрешность $\delta_{\alpha, H} = 0,2$ (l — расстояние от переднего торца сужающего устройства до уступа).

Если уступ H превышает вышеуказанные пределы, то измерительная линия не отвечает требованиям настоящих Правил и бракуется.

10.3.3. Уступ H выходного прямого участка может в три раза превышать уступ на входном прямом участке трубопровода.

10.4. Длина прямых участков трубопровода

10.4.1. Местные сопротивления (колена, угольники, задвижки, вентили и т. д.), установленные на рабочем трубопроводе, искажают кинематическую структуру набегающего на расходомер потока. Поэтому между местным сопротивлением и расходомером должен быть расположен прямой участок трубопровода необходимой длины. Установка сужающих устройств непосредственно у местных сопротивлений не допускается.

10.4.2. Длина прямого участка трубопровода есть расстояние между ближайшими торцевыми поверхностями сужающего устройства и местного сопротивления.

10.4.3. В таблицах приложения 5 представлены значения необходимых минимальных длин прямых участков трубопровода после различных местных сопротивлений с учетом соответствующих дополнительных погрешностей $\delta_{\alpha, L}$, возникающих при сокращении длин прямых участков. Эти погрешности арифметически добавляются к погрешности коэффициента расхода. При длинах прямых участков, превышающих их табличные значения, данная погрешность пренебрежимо мала. При использовании таблиц приложения 5 допустима линейная интерполяция.

10.4.4. Для местных сопротивлений, не приведенных в настоящих Правилах, необходимо выбирать длину прямого участка не менее $100 D_{20}$ или устанавливать струевыпрямитель.

10.4.5. Установка струевыпрямителей с целью уменьшения необходимых длин прямых участков трубопровода целесообразна только после местных сопротивлений, создающих вихревой поток (например, группа колен в разных плоскостях). Наиболее эффективным является трубчатый струевыпрямитель, который обладает и наименьшим гидравлическим сопротивлением. Его изготавливают из трубок длиной не менее $2 D_{20}$, расположенных параллельно друг другу и равномерно по сечению трубопровода. Внутренний диаметр трубок должен быть не менее $1/8 D_{20}$ при их числе 19 и более.

Струевыпрямитель должен отстоять от ближайшего к сужающему устройству местного сопротивления на расстоянии не менее $20 D_{20}$.

Наименьшая допустимая длина прямого участка трубопровода между струевыпрямителем и сужающим устройством равна $12 D_{20}$ при $m \leq 0,2$ и $20 D_{20}$ при $m > 0,2$.

10.4.6. Регулирующую трубопроводную арматуру рекомендуется устанавливать за сужающим устройством. Использовать запорную арматуру в качестве регулирующей не рекомендуется.

10.4.7. Допускается уменьшение расстояния между двумя ближайшими к сужающему устройству местными сопротивлениями за счет соответствующего увеличения длины прямого участка между сужающим устройством и ближайшим к нему местным сопротивлением.

10.4.8. Если расстояние между единичными коленами превышает $15 D_{20}$, то каждое из колен считают одиночным.

Если расстояние между коленами меньше $15 D_{20}$, то данную группу колен считают как одно местное сопротивление данного типа (приложение 5). Причем внутренний радиус кривизны колен должен быть равен или больше диаметра трубопровода.

10.4.9. Если ближайшим к сужающему устройству местным сопротивлением является форкамера (емкость большого диаметра), то при выборе прямого участка расположенные перед ней местные сопротивления не учитываются.

10.4.10. Сокращенная длина прямого участка перед сужающим устройством для любого типа сопротивлений, кроме гильзы термометра, должна быть не менее $10 D_{20}$.

10.4.11. Когда на трубопроводе расположено последовательно несколько сужающих устройств, то расстояние между ними выбирают по приложению 5. Сокращения указанных длин прямых участков не допускается.

10.4.12. Если перед сужающим устройством последовательно расположено несколько местных сопротивлений, то длина прямого участка определяется лишь двумя последними местными сопротивлениями (за исключением гильзы термометра). Причем расстояние между сужающим устройством и ближайшим к нему сопротивле-

нием находят по приложению 5 при соответствующей дополнительной погрешности измерения, а необходимую наименьшую длину прямого трубопровода между двумя ближайшими к сужающему устройству сопротивления выбирают по приложению 5 для наиболее удаленного из двух сопротивлений. Для промежуточных значений m дополнительную погрешность выбирают по ближайшему большему табличному значению m для соответствующей величины L_1/D_{20} .

Пример. По направлению потока расположены сначала группа колен в разных плоскостях, затем тройник и сужающее устройство с относительной площадью $m=0,38$. Для $m=0,40$ при $\delta_{\alpha L}=0$ требуемое расстояние между сужающим устройством и тройником составит $20D_{20}$, а между тройником и группой колен — $30D_{20}$ (приложение 5). Общее расстояние равно $50D_{20}$. Данное расстояние можно сократить до $40D_{20}$ с учетом дополнительной погрешности $\delta_{\alpha L} = \pm 0,50$ (приложение 5, $m=0,40$ при $L_1/D_{20}=10$).

11. ТРЕБОВАНИЯ К ДИФМАНОМЕТРАМ И ИХ УСТАНОВКЕ

11.1. Общие требования

11.1.1. Заполнение дифманометра уравнивающей жидкостью, его монтаж и подключение к соединительным линиям для измерения перепада давления на сужающем устройстве следует производить в соответствии с руководством по монтажу и эксплуатации прибора, а также по требованиям настоящих Правил.

11.1.2. Выбор дифманометра по параметрам окружающей среды и его применение для заданных рабочих условий измерения расхода должны соответствовать требованиям технической документации завода-изготовителя.

11.1.3 Допускается подключение к одному сужающему устройству двух и более дифманометров.

В случае применения интегрирующих дифманометров одновременная их работа не допускается.

Допускается подключение соединительных линий одного дифманометра к соединительным линиям другого дифманометра.

Допускается подключение манометра к «плюсовой» импульсной линии дифманометра, если это не оказывает влияния на процесс измерения.

11.1.4. Соединительные линии для подключения элементов телемеханики должны быть проложены отдельно от других соединительных линий.

11.1.5. Соединительные линии должны быть проложены по кратчайшему расстоянию вертикально или с уклоном к горизонтали не менее 1 : 10. Длина линий не должна превышать наибольшей допустимой длины, указанной в руководстве по монтажу и эксплуатации дифманометра.

11.1.6. Соединительные линии должны быть защищены от действия внешних источников тепла или холода.

11.1.7. При измерении расхода горячего вещества ($t \geq 100^\circ\text{C}$)

необходимо обеспечить равенство температур в обеих соединительных линиях.

11.1.8. Соединительные линии должны прокладываться таким образом, чтобы исключить в них скопление воздушных пузырьков (при измерении расхода жидкости) и конденсата (при измерении расхода газа или пара). Для этих целей на соединительных линиях рекомендуется устанавливать газосборники или отстойные сосуды.

11.1.9. При измерении расхода агрессивных сред передача измеряемого давления осуществляется через разделительную жидкость,



Рис. 9. Схемы соединительных линий при измерении расхода газа
1 — сужающее устройство; 2 — продувочный вентиль; 3 — вентиль; 4 — дифманометр; 5 — отстойный сосуд

заливаемую в дифманометр. Данная жидкость служит для защиты внутренних полостей дифманометров от воздействия измеряемой среды. В этом случае в участки соединительных линий между дифманометром и сужающим устройством подключают разделительные сосуды.

Конструкции разделительных сосудов и схемы их установок следует выбирать по ГОСТ 14320—73.

11.2. Требования к соединительным линиям для газов

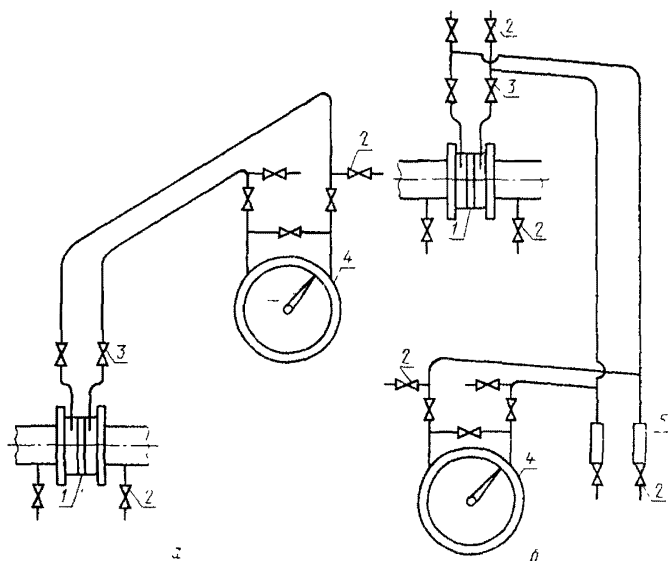
11.2.1. При измерении расхода газа дифманометр рекомендуется устанавливать выше сужающего устройства (рис. 9, а). В случае установки дифманометра ниже сужающего устройства в низших



Рис. 10. Схемы соединительных линий при измерении расхода пара
 1 — сужающее устройство, 2 — уравнительный сосуд, 3 — вентиль; 4 — продувочный вентиль, 5 — отстойный сосуд, 6 — дифманометр, 7 — газосборник; 8 — трубка для слива конденсата, 9 — термонзоляция



Рис. 11. Схемы соединительных линий для измерения расхода жидкости:
 1 — сужающее устройство; 2 — продувочный вентиль; 3 — вентиль, 4 — дифманометр, 5 — отстойный сосуд; 6 — газосборник

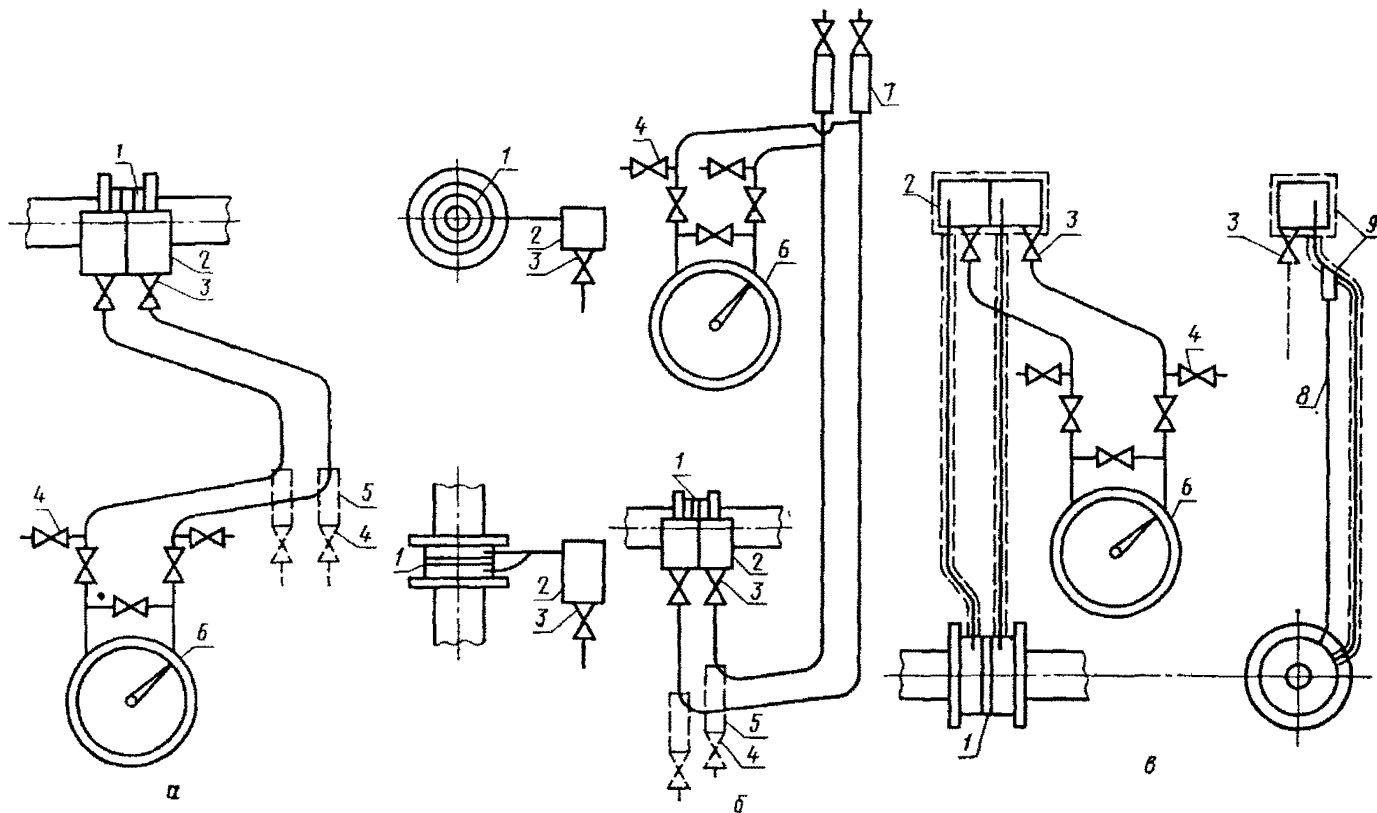

Рис. 12. Схемы соединительных линий при измерении расхода жидкости:
 1 — сужающее устройство; 2 — продувочный вентиль; 3 — газосборник; 4 — дифманометр, 5 — вентиль, 6 — отстойный сосуд; 7 — разделяющий сосуд; 8 — контрольный вентиль

точках соединительных линий должны предусматриваться отстойные сосуды (рис. 9, б).

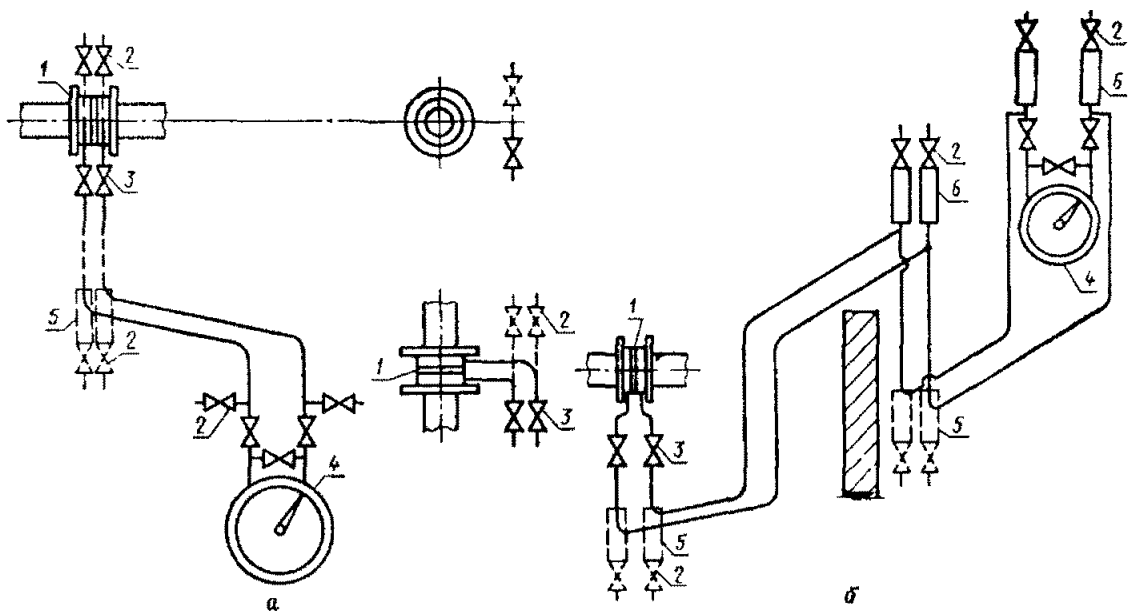
11.2.2. Для горизонтальных трубопроводов соединительные линии следует подключать к верхней половине сужающего устройства.

11.3. Требования к соединительным линиям для водяного пара

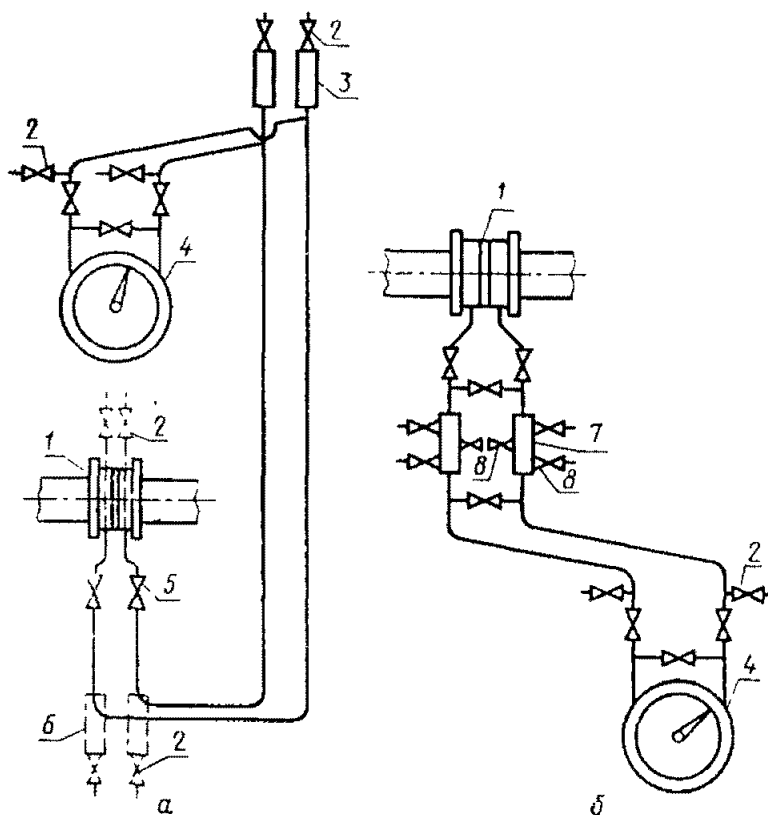
11.3.1. При измерении расхода пара должно быть обеспечено постоянство и равенство уровней конденсата в обеих соединительных линиях. Это достигается установкой в непосредственной близости от сужающего устройства уравнивающих конденсационных сосудов, которые вместе с участками соединительных линий между сосудами и дифманометром заполняют конденсатом (водой).

Оба сосуда, а также боковые отверстия в них должны находиться на одной высоте; для вертикальных трубопроводов боковые отверстия в сосудах должны располагаться в плоскостях верхнего отверстия для отбора давления в сужающем устройстве.

Трубки, соединяющие сужающее устройство с сосудами, на участках вблизи сосудов должны располагаться горизонтально и на одном уровне. Эти трубки должны быть термоизолированы.

11.3.2. Типы и основные параметры уравнивательных конденсационных сосудов приведены в ГОСТ 14318—73.

11.3.3. Дифманометр следует располагать ниже сужающего устройства (рис. 10, а).

При $P > 2$ кгс/см² допускается установка дифманометра выше сужающего устройства по рис. 10, б (данная схема применима также при расположении дифманометра ниже сужающего устройства на расстоянии не более 1,5 м). Схема, приведенная на рис. 10, в, допустима при $P \leq 2$ кгс/см² и расстоянии между трубопроводом и сосудами не более 4 м. При этом трубки, соединяющие сужающее устройство с сосудами, должны иметь внутренний диаметр не менее 25 мм. Указанные трубки, а также сосуды должны быть термоизолированы.

11.4. Требования к соединительным линиям для жидкостей

11.4.1. При измерении расхода жидкости дифманометр рекомендуется устанавливать ниже сужающего устройства (рис. 11, а). Соединительные линии на всем своем протяжении должны иметь уклон в одну сторону.

Если же односторонний уклон соединительных линий неосуществим, в наивысших точках отдельных участков (ступеней) линий следует устанавливать газосборники (рис. 11, б).

В случае расположения дифманометра выше сужающего устройства в высших точках линий также необходимо помещать газосборники (рис. 12, а).

11.4.2. Для горизонтальных трубопроводов соединительные линии следует подключать к нижней половине сужающего устройства.

11.4.3. Перед дифманометром рекомендуется устанавливать отстойные сосуды (на схемах показаны пунктиром). Установка со-

судов обязательна, если из измеряемой жидкости выпадают осадки.

11.4.4. При измерении расхода горячих жидкостей в соединительные линии следует включать уравнильные сосуды, обеспечивающие равенство плотностей жидкости в трубах, соединяющих сосуды с прибором. Объем внутренней полости каждого сосуда должен быть не менее объема жидкости, перетекающей из сосуда в прибор при изменении его показаний от нуля до максимума.

Конструкция и основные параметры уравнильных сосудов для жидкостей приведены в ГОСТ 14319—73.

Включение сосудов в линии производят по рис. 12, б, причем для вертикальных трубопроводов боковые отверстия в сосудах и примыкающие к ним участки трубок должны быть расположены на одном уровне, соответствующем нижнему отверстию для измерения перепада давления в сужающем устройстве.

Трубка, соединяющая сосуд с верхним отверстием для отбора давления, должна быть термоизолирована.

Конструкция сосудов и их расположение должны обеспечивать удаление воздуха (газов) из сосудов.

12. РАСЧЕТ СУЖАЮЩЕГО УСТРОЙСТВА

12.1. Выбор сужающего устройства и дифманометра.

12.1.1. При выборе сужающего устройства необходимо руководствоваться следующими соображениями:

потеря давления (энергетические потери) в сужающих устройствах увеличивается в следующей последовательности: труба Вентури, длинное сопло Вентури, короткое сопло Вентури, сопло, диафрагма;

при одних и тех же значениях m и ΔP и прочих равных условиях сопло позволяет измерять больший расход, чем диафрагма, и обеспечивает более высокую точность измерения по сравнению с диафрагмой (особенно при малых значениях m);

изменение или загрязнение входного профиля сужающего устройства в процессе эксплуатации влияет на коэффициент расхода диафрагмы в большей степени, чем на коэффициент расхода сопла.

12.1.2. Тип и разновидность дифманометра выбирают, исходя из следующих соображений:

дифманометр можно применять для измерения расхода только таких сред, которые указаны в руководстве по эксплуатации данного прибора (если не производится непрерывная защита чувствительного элемента дифманометра или не применяются разделительные сосуды);

дифманометр, потребляющий электроэнергию, в случае его установки в пожаро- и взрывоопасном помещении, должен удовлетворять требованиям соответствующих нормативных документов;

максимальное рабочее давление в трубопроводе перед сужаю-

щим устройством не должно быть больше максимального рабочего давления, на которое рассчитан дифманометр.

12.1.3. Для серийно выпускаемых дифманометров предельный номинальный перепад давления дифманометра ΔP_n следует выбирать из стандартного ряда чисел, указанных в ГОСТ 18140—77. При этом необходимо исходить из следующего:

чем больше перепад давления ΔP_n , тем меньше должна быть относительная площадь m сужающего устройства для измерения заданного расхода. Чем меньше m , тем выше точность измерения заданного расхода и тем больше потеря давления в сужающем устройстве;

если задана допустимая потеря давления на сужающем устройстве, то за наибольшее значение ΔP_n принимают такое, при котором потеря давления еще остается меньше допустимой. В тех случаях, когда потеря давления в сужающем устройстве не имеет значения, перепад ΔP_n выбирают таким, чтобы значение m было близким к 0,2 (дальнейшее уменьшение относительной площади целесообразно только для уменьшения влияния числа Рейнольдса или для уменьшения погрешности вследствие сокращения длины прямого участка трубопровода).

12.1.4. Верхний предел измерений дифманометра устанавливают по заданному наибольшему измеряемому расходу Q_{\max} так, чтобы ближайшее значение $Q_{\text{пр}}$, взятое по ГОСТ 18140—77, было больше значения Q_{\max} или равно ему.

12.1.5. При расширении диапазона измерения с помощью подключения к одному сужающему устройству двух дифманометров диапазон показаний по шкале одного прибора принимают равным 0—100 %, другого — 0—30 %.

Предельный номинальный перепад давления прибора со шкалой 0—100 % выбирают, исходя из требований п. 12.1.3. Для прибора со шкалой 0—30 % номинальный перепад давления, соответствующий отметке 30 %, принимают равным 0,09 предельного номинального перепада прибора со шкалой 0—100 %.

12.1.6. Если дифманометры имеют разные стандартные значения ΔP_n и $Q_{\text{пр}}$, причем $Q_{\text{пр}2} < Q_{\text{пр}1}$ и $\Delta P_{n2} < \Delta P_{n1}$, то сужающее устройство рассчитывают по параметрам ΔP_{n1} и $Q_{\text{пр}1}$. Показания дифманометра с параметрами ΔP_{n2} , $Q_{\text{пр}2}$ умножают на поправочный множитель K_Q , определяемый по выражению

$$K_Q = \frac{Q_{\text{пр}1} \varepsilon_2}{Q_{\text{пр}2} \varepsilon_1} \sqrt{\frac{\Delta P_{n2}}{\Delta P_{n1}}}, \quad (156)$$

где ε_1 и ε_2 находят соответственно для ΔP_{n1} и ΔP_{n2} .

12.1.7. Если поправочный множитель не вводится, то погрешность показаний дифманометра с параметрами ΔP_{n1} и $Q_{\text{пр}1}$, обусловленная его классом точности и пренебрежением множителя K_Q (в процентах $Q_{\text{пр}1}$), определяют по формуле

$$\delta_{\text{пр}} = (0,01S_{\sqrt{\Delta P}} + |K_Q - 1|) \frac{Q_{\text{пр}}}{Q_{\text{пр1}}} 100, \quad (157)$$

где $S_{\sqrt{\Delta P}}$ — класс точности (по расходу) дифманометра.

Примечание. Требования п. 12.1.5—12.1.7 выполнимы, если оба дифманометра рассчитаны по одной и той же рабочей формуле расхода.

12.2. Расчет диаметра отверстия сужающего устройства для измерения расхода газа

12.2.1. При расчете диаметра отверстия сужающего устройства для измерения расхода газа в нормальных условиях необходимы следующие исходные данные*: максимальный расход газа $Q_{\text{ном max}}$, средний расход газа $Q_{\text{ном ср}}$; компонентный состав газа или плотность при нормальных условиях $\rho_{\text{ном}}$; температура газа t ; избыточное давление потока газа $p_{\text{и}}$; барометрическое давление окружающей среды $p_{\text{б}}$; допустимая потеря давления на сужающем устройстве при максимальном расходе газа $P_{\text{лд}}$; влажность газа при рабочих условиях φ (или f); диаметр трубопровода D ; материал трубопровода и сужающего устройства. В качестве параметров $\rho_{\text{и}}$, $p_{\text{б}}$, t , $Q_{\text{ном}}$, φ (или f) потока газа принимают их усредненные значения, исходя из условий и режимов работы расходомерного устройства.

12.2.2. Условный диаметр трубопровода выбирают в соответствии с требованиями соответствующих стандартов, исходя из обеспечения необходимого числа Рейнольдса для соответствующих относительных площадей сужающих устройств.

12.2.3. Определяют недостающие для расчета данные, к числу которых относятся абсолютные значения температуры и давления газа; показатель адиабаты; коэффициент сжимаемости и вязкость газового потока при рабочих условиях; число Рейнольдса; внутренний диаметр трубопровода при рабочей температуре.

12.2.4. Определяют дополнительную величину C по формулам: при измерении расхода сухого газа

$$C_1 = \frac{Q_{\text{ном.пр}}}{0,2109D^2} \sqrt{\frac{\rho_{\text{ном}}TK}{P}}; \quad (158)$$

при измерении расхода сухой части влажного газа

$$C_2 = \frac{Q_{\text{ном.пр}}TK \sqrt{P_{\text{вг}}}}{3,553D^2(P - \varphi P_{\text{вп max}})}. \quad (159)$$

По вычисленному значению C , округленному до трех значащих цифр, и заданной величине $P_{\text{лд}}$ по номограммам (приложение 32 для диафрагм, приложение 33, для сопел и приложение 34 для сопел Вентури) находят искомое значение $\Delta P_{\text{и}}$ и приближенное значение m .

* Приведенные в Правилах способы задания исходных данных и схемы расчета сужающих устройств для измерения расхода как газов, так и жидкостей не являются единственными. Допускается использование других способов задания исходных данных и других схем расчета.

Если искомая точка расположена между двумя кривыми $\Delta P_{\text{н}}$, то принимают ближайшее меньшее значение $\Delta P_{\text{н}}$, а по нему при том же значении C находят m .

Значения $\Delta P_{\text{н}}$ (сплошные линии номограмм) используют при расчете сужающего устройства в комплекте с кольцевыми, колокольными, мембранными и сильфонными дифманометрами. При применении поплавковых дифманометров используют значения $\Delta P_{\text{н}}$ (пунктирные линии), когда плотность измеряемого потока вещества при рабочем давлении P и $t=20^\circ\text{C}$ равна 1000 кг/м^3 , значения $\Delta P_{\text{н}}$ (штрих-пунктирные линии) при $q' = 2000 \text{ кг/м}^3$ и значения $\Delta P_{\text{н}}$ (сплошные линии), когда q' пренебрежимо мало. Для промежуточных значений q' производят линейную интерполяцию.

12.2.5. Проверяют условие $Re > Re_{\text{мин}}$ (Re вычисляют при $Q_{\text{ном.ср}}$) и, если оно выполняется, расчет продолжают.

12.2.6. Вычисляют с четырьмя значащими цифрами вспомогательную величину $(m\alpha)_1$ по выражению

$$(m\alpha)_1 = \frac{C}{\varepsilon_1 \sqrt{\Delta P}}, \quad (160)$$

где ε_1 — коэффициент расширения газа, определяемый для верхнего предельного перепада давления дифманометра; ΔP — наибольший перепад давления в сужающем устройстве, соответствующий $Q_{\text{ном.ср}}$.

Для известных значений $m\alpha$ находят с четырьмя значащими цифрами m , посредством деления величины $m\alpha$ на соответствующее значение α .

12.2.7. Определяют значение ε_2 , соответствующее относительной площади m_1 при тех же ΔP (или $\Delta P_{\text{н}}$) и P и вычисляют разность $\varepsilon_1 - \varepsilon_2$. Если эта разность не превышает $0,0005$, то значения m_1 и ε_2 считают окончательными.

При $\varepsilon_1 - \varepsilon_2 > 0,0005$ вычисляют вспомогательную величину $(m\alpha)_2$ при ε_2

$$(m\alpha)_2 = \frac{C}{\varepsilon_2 \sqrt{\Delta P}}, \quad (161)$$

и определяют значение m_2 и соответствующее ему значение ε_2 . Цикл расчета повторяется до тех пор, пока не будет выполняться условие $\varepsilon_{(j+1)} - \varepsilon_j < 0,0005$.

12.2.8. По найденному окончательному значению m расчетный диаметр отверстия сужающего устройства определяют по формуле

$$d_{20} = \frac{D}{K_1} \sqrt{m}. \quad (162)$$

12.2.9. Проверяют правильность расчета при найденных значениях m , d и α посредством вычисления расхода $Q_{\text{ном.мах}}$, соответствующего $\Delta P_{\text{н}}$ (или ΔP).

12.3. Расчет диаметра отверстия сужающего устройства для измерения расхода жидкости

12.3.1. Задают необходимые для расчета данные:

P ; ρ и ρ' (в зависимости от типа дифманометра), D , μ или ν .

12.3.2. Выбирают сужающее устройство, тип и разновидность дифманометра, его верхний предел измерений $Q_{пр}$.

12.3.3. Определяют предельный номинальный перепад давления дифманометра. Здесь возможны два случая:

1) задана допустимая потеря давления $P'_{пд}$ в сужающем устройстве при расходе Q_{max} .

Определяют допустимую потерю давления $P_{пд}$ при расходе $Q_{пр}$

$$P_{пд} = P'_{пд} \left(\frac{Q_{пр}}{Q_{max}} \right)^2. \quad (163)$$

Подсчитывают дополнительную величину C_1 :

$$C_1 = \frac{Q_{пр} \sqrt{\rho}}{0,01252 D^2}; \quad (164)$$

$$C_2 = \frac{Q_{пд}}{0,01252 D^2 \sqrt{\rho}}. \quad (165)$$

По вычисленному значению C_1 , округленному до трех значащих цифр, и заданной величине $P_{пд}$ (приложения 32—34), находят искомое значение ΔP_n и приближенное значение m (см. вкл.);

2) допустимая потеря давления на сужающем устройстве не задана.

Определяют вспомогательную величину C , как указано выше. По номограмме (приложения 32—34) находят значение ΔP_n , соответствующее относительной площади $m=0,2$. Если при этом точка на линии $m=0,2$, соответствующая данному значению C , располагается между двумя кривыми ΔP_n , то принимают ближайшее значение ΔP_n и определяют соответствующее ему значение при том же значении C , а в случае необходимости и соответствующую потерю давления $P_{пд}$.

Примечание. Если при данном C и $m=0,2$ оказывается, что ΔP_n должно быть больше $6,3$ кгс/см² или меньше 10 кгс/м², то в качестве искомого значения ΔP_n принимают соответственно $6,3$ кгс/см² или 10 кгс/м² и по этому значению ΔP_n (с учетом данного C) находят значение m .

12.3.4. Проверяют условие $Re > Re_{min}$ и, если оно выполняется, расчет продолжают. Если $Re < Re_{min}$, то при принятых параметрах расходомера измерение данным методом невозможно.

12.3.5. Вычисляют с четырьмя значащими цифрами вспомогательную величину ma

$$ma = \frac{C}{\sqrt{\Delta P}}, \quad (166)$$

где ΔP — наибольший перепад давления в сужающем устройстве, соответствующий Q_{max} .

Для известных значений $m\alpha$ находят с четырьмя значащими цифрами m посредством деления величины $m\alpha$ на соответствующее значение α .

12.3.6. Подсчитывают искомое значение диаметра отверстия сужающего устройства

$$d_{20} = \frac{D}{K_t} \sqrt{m}. \quad (167)$$

12.3.7. Проверяют правильность расчета при найденных значениях m , d и α посредством вычисления расхода Q_{\max} , соответствующего ΔP_H (или ΔP).

12.3.8. Основные зависимости, необходимые для расчета сужающих устройств и вычисления расхода, при условии измерения входящих в них величин в системе единиц СИ, приведены в приложении 35. Значения коэффициентов K_t приведены в приложении 36.

13. ПОВЕРКА РАСХОДОМЕРА

13.1. Общие требования

13.1.1. При поверке находящегося в эксплуатации расходомера поверителю необходимо иметь паспорт сужающего устройства, паспорт дифманометра и паспорт расходомера.

13.1.2. В паспорте расходомера должны быть указаны:

действительные параметры рабочей среды (плотность, давление, температура, вязкость, относительная влажность) и погрешность их измерения;

действительный наибольший, средний и наименьший расход вещества;

верхние пределы измерений по расходу и перепаду давления дифманометра, укомплектованного сужающим устройством;

температура помещения, в котором установлен дифманометр;

материал сужающего устройства и корпуса кольцевой камеры;

материал трубопровода;

схема участка трубопровода на длине $100 D_{20}$ перед сужающим устройством и $10 D_{20}$ за ним (по длине трубопровода), на которой указаны действительные внутренние диаметры отдельных составных участков трубопровода, погрешность их измерения и все местные сопротивления на длине $100 D_{20}$, устройства для спуска конденсата из трубопровода, размеры гильзы термометра и ее расстояние от сужающего устройства;

плотность уравнивающей жидкости дифманометра;

схема сужающего устройства и узла его крепления с указанием основных размеров (в том числе — действительного диаметра центрального отверстия, размеров кольцевой камеры и отверстий, соединяющих ее с полостью трубопровода, внутреннего диаметра корпуса кольцевой камеры, способ отбора перепада давления и др.);

тип и размеры разделительных сосудов (при их применении);

схема и размеры соединительных линий с указанием на них дополнительных принадлежностей (вентилей, сосудов и т. п.);
плотность разделительной жидкости.

Паспорт составляет организация, эксплуатирующая расходомер, в соответствии с системой ведомственного метрологического контроля за средствами измерений, установленной для данной организации.

Если данные паспорта на расходомер свидетельствуют о нарушении требований настоящих Правил, то расходомерное устройство бракуют и дальнейшую его поверку не проводят.

13.1.3. При изменении рабочих условий и отклонении рабочих параметров потока, а также геометрических параметров сужающего устройства и трубопровода от указанных в паспорте предприятие, эксплуатирующее расходомер, должно предъявить его на повторную поверку.

13.1.4. При первичной поверке расходомера сужающее устройство не поверяют, если к нему приложен паспорт. В этом случае организация, эксплуатирующая расходомер, должна предъявить акт, устанавливающий соответствие сужающего устройства данным паспорта и требованиям настоящих Правил.

13.1.5. При поверке дифманометра в комплекте с сужающим устройством на заводе-изготовителе поверителю необходимо:

иметь паспорт сужающего устройства и паспорт дифманометра;
проверить соответствие дополнительных принадлежностей расходомера требованиям настоящих Правил;
проверить дифманометр на соответствие требованиям нормативно-технической документации.

Примечания:

1 При кооперированном производстве дифманометры и сужающие устройства поверяют раздельно.

2. Приборы с унифицированными входными и выходными сигналами также поверяют раздельно.

13.2. Поверка сужающего устройства

13.2.1. Диаметр цилиндрической части отверстия диафрагмы следует измерять не менее чем в четырех диаметральных направлениях, а сопла и сопла Вентури — в двух поперечных сечениях и не менее чем в четырех диаметральных направлениях.

Для измерения диаметра следует пользоваться инструментом, погрешность которого не должна превышать 1/3 допуска на диаметр.

13.2.2. Остроту входной кромки диафрагмы проверяют, рассматривая кромку при рассеянном дневном или искусственном свете. Диафрагму устанавливают наклонно под углом 45°. Кромку считают острой, если при таком освещении она не блестит.

13.2.3. Наличие заусенцев и зазубрин на кромках отверстия диафрагмы или сопла выявляют внешним осмотром.

13.2.4. Неплоскостность входного торца сужающего устройства проверяют при помощи лекальной линейки и набора щупов.

13.2.5. Профильную часть отверстия сопла или сопла Вентури проверяют по шаблону в четырех равноотстоящих диаметральных направлениях.

13.2.6. Чистоту поверхностей сужающего устройства определяют профилометром или по образцам чистоты поверхности.

13.2.7. Проверку средств измерений, входящих в состав расходомерного устройства, производят по существующей нормативно-технической документации на методы и средства поверки этих средств измерений.

ПРИЛОЖЕНИЕ I

Значения α_y для диафрагм с угловым способом отбора ΔP

m^2	m	Значения α_y при Re, равном							
		10^4	$2 \cdot 10^4$	$3 \cdot 10^4$	$5 \cdot 10^4$	10^5	10^6	10^7	10^8
0,0025	0,050	0,600	0,599	0,599	0,599	0,598	0,598	0,598	0,598
0,0030	0,055	0,601	0,600	0,599	0,599	0,599	0,598	0,598	0,598
0,0040	0,063	0,602	0,601	0,600	0,600	0,599	0,599	0,599	0,599
0,0050	0,070	0,603	0,601	0,601	0,600	0,600	0,599	0,599	0,599
0,0100	0,100	0,607	0,605	0,604	0,603	0,603	0,602	0,602	0,602
0,0200	0,141	0,614	0,611	0,609	0,608	0,607	0,606	0,606	0,606
0,0300	0,173	0,620	0,616	0,614	0,613	0,612	0,610	0,610	0,610
0,0400	0,200	0,626	0,621	0,619	0,618	0,616	0,614	0,614	0,614
0,0500	0,224	0,632	0,626	0,624	0,622	0,620	0,618	0,618	0,618
0,0600	0,245	0,638	0,631	0,628	0,626	0,624	0,622	0,621	0,621
0,0700	0,264	0,643	0,636	0,633	0,630	0,628	0,626	0,625	0,625
0,0800	0,283	0,648	0,640	0,637	0,635	0,632	0,629	0,629	0,629
0,0900	0,300	0,654	0,645	0,642	0,639	0,636	0,633	0,632	0,632
0,1000	0,316	0,659	0,650	0,646	0,643	0,640	0,637	0,636	0,636
0,1100	0,332	0,664	0,654	0,650	0,647	0,644	0,640	0,640	0,640
0,1200	0,346	0,669	0,659	0,655	0,651	0,648	0,644	0,643	0,643
0,1300	0,360	0,674	0,663	0,659	0,655	0,652	0,648	0,647	0,647
0,1400	0,374	0,680	0,668	0,663	0,659	0,656	0,652	0,651	0,651
0,1500	0,387	0,685	0,672	0,668	0,663	0,660	0,655	0,655	0,654
0,1600	0,400	0,690	0,677	0,672	0,668	0,664	0,659	0,658	0,658
0,1700	0,412	0,695	0,682	0,676	0,672	0,668	0,663	0,662	0,662
0,1800	0,424	0,700	0,686	0,681	0,676	0,672	0,667	0,666	0,666
0,1900	0,436	0,705	0,691	0,685	0,680	0,676	0,670	0,669	0,669
0,2000	0,447	0,710	0,695	0,689	0,684	0,680	0,674	0,673	0,673
0,2100	0,458	0,716	0,700	0,694	0,688	0,684	0,678	0,677	0,677
0,2200	0,469	0,721	0,705	0,698	0,693	0,688	0,682	0,681	0,681
0,2300	0,479	0,726	0,709	0,703	0,697	0,692	0,686	0,685	0,684
0,2400	0,490	0,731	0,714	0,707	0,701	0,696	0,690	0,689	0,688
0,2500	0,500	0,737	0,719	0,712	0,706	0,700	0,694	0,692	0,692
0,2600	0,510	0,742	0,723	0,716	0,710	0,704	0,698	0,696	0,696
0,2700	0,520	0,747	0,728	0,721	0,714	0,709	0,702	0,700	0,700
0,2800	0,529	0,753	0,733	0,726	0,719	0,713	0,706	0,704	0,704
0,2900	0,538	0,758	0,738	0,730	0,723	0,717	0,710	0,708	0,708
0,3000	0,548	0,764	0,743	0,735	0,728	0,721	0,714	0,713	0,712
0,3100	0,557	0,769	0,748	0,740	0,732	0,726	0,718	0,717	0,716
0,3200	0,566	0,775	0,753	0,745	0,737	0,730	0,722	0,721	0,721
0,3300	0,574	0,781	0,758	0,749	0,742	0,735	0,727	0,725	0,725
0,3400	0,583	0,787	0,763	0,754	0,746	0,739	0,731	0,729	0,729

m^2	m	Значения α_y при Re. равном							
		10^4	$2 \cdot 10^4$	$3 \cdot 10^4$	$5 \cdot 10^4$	10^5	10^6	10^7	10^8
0,3500	0,592	0,793	0,769	0,759	0,751	0,735	0,735	0,734	0,734
0,3600	0,600	0,798	0,774	0,764	0,756	0,749	0,740	0,738	0,738
0,3700	0,608	—	0,779	0,770	0,761	0,753	0,744	0,743	0,742
0,3800	0,616	—	0,785	0,775	0,766	0,758	0,749	0,747	0,747
0,3900	0,624	—	0,790	0,780	0,771	0,763	0,754	0,752	0,752
0,4000	0,632	—	0,796	0,785	0,776	0,768	0,758	0,757	0,756
0,4100	0,640	—	0,802	0,791	0,781	0,773	0,763	0,761	0,761

ПРИЛОЖЕНИЕ 2

Значения $k_{ш}k_{п}$ для диафрагм с угловым способом отбора ΔP

m	Значения $k_{ш}k_{п}$ для диаметров D , мм, равных				m	Значения $k_{ш}k_{п}$ для диаметров D , мм, равных			
	50	100	200	≥ 300		50	100	200	≥ 300
0,050	1,0243	1,0188	1,0098	1,0049	0,200	1,0235	1,0151	1,0050	1,0005
0,055	1,0242	1,0186	1,0095	1,0046	0,205	1,0235	1,0150	1,0050	1,0005
0,060	1,0241	1,0184	1,0092	1,0042	0,210	1,0235	1,0150	1,0049	1,0005
0,065	1,0240	1,0182	1,0089	1,0039	0,215	1,0236	1,0150	1,0049	1,0004
0,070	1,0240	1,0180	1,0086	1,0037	0,220	1,0236	1,0149	1,0048	1,0004
0,075	1,0239	1,0179	1,0084	1,0034	0,225	1,0236	1,0149	1,0048	1,0004
0,080	1,0238	1,0177	1,0082	1,0032	0,230	1,0237	1,0148	1,0048	1,0003
0,085	1,0238	1,0175	1,0079	1,0029	0,235	1,0237	1,0148	1,0047	1,0003
0,090	1,0237	1,0174	1,0077	1,0027	0,240	1,0237	1,0148	1,0047	1,0003
0,095	1,0237	1,0172	1,0075	1,0026	0,245	1,0238	1,0148	1,0047	1,0003
0,100	1,0236	1,0170	1,0073	1,0024	0,250	1,0238	1,0147	1,0047	1,0002
0,105	1,0236	1,0169	1,0071	1,0022	0,255	1,0239	1,0147	1,0046	1,0002
0,110	1,0236	1,0168	1,0070	1,0020	0,260	1,0239	1,0147	1,0046	1,0002
0,115	1,0235	1,0166	1,0068	1,0019	0,265	1,0240	1,0147	1,0046	1,0002
0,120	1,0235	1,0165	1,0066	1,0018	0,270	1,0240	1,0147	1,0046	1,0002
0,125	1,0235	1,0164	1,0065	1,0016	0,275	1,0241	1,0147	1,0046	1,0002
0,130	1,0235	1,0163	1,0064	1,0015	0,280	1,0241	1,0147	1,0046	1,0001
0,135	1,0234	1,0161	1,0062	1,0014	0,285	1,0242	1,0147	1,0046	1,0001
0,140	1,0234	1,0160	1,0061	1,0013	0,290	1,0242	1,0147	1,0046	1,0001
0,145	1,0234	1,0159	1,0060	1,0012	0,295	1,0243	1,0147	1,0046	1,0001
0,150	1,0234	1,0158	1,0059	1,0011	0,300	1,0244	1,0147	1,0046	1,0001
0,155	1,0234	1,0157	1,0058	1,0011	0,305	1,0244	1,0147	1,0046	1,0001
0,160	1,0234	1,0157	1,0057	1,0010	0,310	1,0245	1,0147	1,0046	1,0001
0,165	1,0234	1,0156	1,0056	1,0009	0,315	1,0246	1,0147	1,0046	1,0001
0,170	1,0234	1,0155	1,0055	1,0008	0,320	1,0246	1,0147	1,0046	1,0001
0,175	1,0234	1,0154	1,0054	1,0008	0,325	1,0247	1,0147	1,0046	1,0000
0,180	1,0234	1,0153	1,0053	1,0007	0,330	1,0248	1,0147	1,0046	1,0000
0,185	1,0234	1,0153	1,0052	1,0007	0,335	1,0249	1,0148	1,0046	1,0000
0,190	1,0234	1,0152	1,0052	1,0006	0,340	1,0249	1,0148	1,0046	1,0000
0,195	1,0235	1,0152	1,0051	1,0006	0,345	1,0250	1,0148	1,0047	1,0000

m	Значения $k_{ш}k_{д}$ для диаметров D , мм, равных				m	Значения $k_{ш}k_{д}$ для диаметров D , мм равных			
	50	100	200	>300		50	100	200	300
0,350	1,0251	1,0148	1,0047	1,0000	0,500	1,0280	1,0163	1,0056	1,0000
0,355	1,0252	1,0149	1,0047	1,0000	0,505	1,0281	1,0164	1,0057	1,0000
0,360	1,0253	1,0149	1,0047	1,0000	0,510	1,0282	1,0164	1,0057	1,0000
0,365	1,0253	1,0149	1,0047	1,0000	0,515	1,0283	1,0165	1,0058	1,0000
0,370	1,0254	1,0150	1,0048	1,0000	0,520	1,0284	1,0166	1,0058	1,0000
0,375	1,0255	1,0150	1,0048	1,0000	0,525	1,0286	1,0166	1,0058	1,0000
0,380	1,0256	1,0150	1,0048	1,0000	0,530	1,0287	1,0167	1,0059	1,0000
0,385	1,0257	1,0151	1,0048	1,0000	0,535	1,0288	1,0168	1,0059	1,0000
0,390	1,0258	1,0151	1,0049	1,0000	0,540	1,0289	1,0168	1,0060	1,0000
0,395	1,0259	1,0151	1,0049	1,0000	0,545	1,0290	1,0169	1,0060	1,0000
0,400	1,0260	1,0152	1,0049	1,0000	0,550	1,0291	1,0170	1,0060	1,0000
0,405	1,0260	1,0152	1,0049	1,0000	0,555	1,0292	1,0171	1,0061	1,0000
0,410	1,0261	1,0153	1,0050	1,0000	0,560	1,0294	1,0171	1,0061	1,0000
0,415	1,0262	1,0153	1,0050	1,0000	0,565	1,0295	1,0172	1,0062	1,0000
0,420	1,0263	1,0154	1,0050	1,0000	0,570	1,0296	1,0173	1,0062	1,0000
0,425	1,0264	1,0154	1,0051	1,0000	0,575	1,0297	1,0174	1,0063	1,0000
0,430	1,0265	1,0155	1,0051	1,0000	0,580	1,0298	1,0175	1,0063	1,0000
0,435	1,0266	1,0155	1,0051	1,0000	0,585	1,0300	1,0175	1,0064	1,0000
0,440	1,0267	1,0156	1,0052	1,0000	0,590	1,0301	1,0176	1,0064	1,0000
0,445	1,0268	1,0156	1,0052	1,0000	0,595	1,0302	1,0177	1,0065	1,0000
0,450	1,0269	1,0157	1,0052	1,0000	0,600	1,0303	1,0178	1,0065	1,0000
0,455	1,0270	1,0157	1,0053	1,0000	0,605	1,0304	1,0179	1,0065	0,0000
0,460	1,0271	1,0158	1,0053	1,0000	0,610	1,0306	1,0179	1,0066	1,0000
0,465	1,0272	1,0159	1,0054	1,0000	0,615	1,0307	1,0180	1,0066	1,0000
0,470	1,0273	1,0159	1,0054	1,0000	0,620	1,0308	1,0181	1,0067	1,0000
0,475	1,0275	1,0160	1,0054	1,0000	0,625	1,0309	1,0182	1,0067	1,0000
0,480	1,0276	1,0160	1,0055	1,0000	0,630	1,0311	1,0183	1,0068	1,0000
0,485	1,0277	1,0161	1,0055	1,0000	0,635	1,0312	1,0183	1,0068	1,0000
0,490	1,0278	1,0162	1,0055	1,0000	0,640	1,0313	1,0184	1,0069	1,0000
0,495	1,0279	1,0162	1,0056	1,0000					

ПРИЛОЖЕНИЕ 3

Коэффициенты расхода $\alpha_{ф}$ диафрагм с фланцевым способом отбора ΔP

Таблица 1

m	Значения $\alpha_{ф}$ при Re, равном								
	10^4	$2 \cdot 10^4$	$3 \cdot 10^4$	$5 \cdot 10^4$	$7 \cdot 10^4$	10^5	10^6	10^7	10^8
$D=50$ мм									
0,0484	0,5999	0,5990	0,5987	0,5984	0,5983	0,5982	0,5978	0,5978	0,5978
0,0576	0,6009	0,5999	0,5995	0,5991	0,5989	0,5988	0,5984	0,5984	0,5983
0,0676	0,6022	0,6009	0,6004	0,5999	0,5997	0,5996	0,5991	0,5990	0,5990
0,0784	0,6036	0,6020	0,6014	0,6009	0,6006	0,6004	0,5999	0,5998	0,5998
0,0900	0,6052	0,6034	0,6027	0,6020	0,6017	0,6015	0,6008	0,6007	0,6007
0,1024	0,6061	0,6049	0,6041	0,6033	0,6030	0,6027	0,6019	0,6018	0,6018

m	Значения α_Φ при Re, равном								
	10^4	$2 \cdot 10^4$	$3 \cdot 10^4$	$5 \cdot 10^4$	$7 \cdot 10^4$	10^5	10^6	10^7	10^8

 $D=50$ мм

0,1156	0,6092	0,6067	0,6057	0,6049	0,6044	0,6041	0,6032	0,6030	0,6030
0,1296	0,6117	0,6087	0,6076	0,6066	0,6061	0,6057	0,6047	0,6045	0,6045
0,1444	0,6144	0,6111	0,6098	0,6086	0,6081	0,6076	0,6064	0,6062	0,6062
0,1600	—	0,6137	0,6122	0,6109	0,6103	0,6098	0,6084	0,6082	0,6081
0,1764	—	0,6167	0,6150	0,6135	0,6128	0,6122	0,6107	0,6104	0,6103
0,1936	—	0,6200	0,6181	0,6165	0,6157	0,6150	0,6132	0,6129	0,6129
0,2116	—	0,6238	0,6217	0,6198	0,6189	0,6181	0,6162	0,6158	0,6158
0,2304	—	0,6280	0,6256	0,6235	0,6225	0,6217	0,6195	0,6191	0,6190
0,2500	—	0,6326	0,6300	0,6277	0,6266	0,6257	0,6232	0,6228	0,6227
0,2704	—	0,6379	0,6350	0,6324	0,6312	0,6301	0,6274	0,6269	0,6269
0,2916	—	0,6437	0,6405	0,6376	0,6363	0,6352	0,6321	0,6316	0,6315
0,3136	—	0,6502	0,6467	0,6435	0,6420	0,6408	0,6374	0,6368	0,6367
0,3364	—	—	0,6535	0,6500	0,6484	0,6470	0,6434	0,6427	0,6426
0,3600	—	—	0,6611	0,6573	0,6555	0,6540	0,6500	0,6493	0,6491
0,3844	—	—	0,6696	0,6654	0,6634	0,6618	0,6574	0,6566	0,6565
0,4096	—	—	0,6791	0,6745	0,6723	0,6705	0,6657	0,6648	0,6647
0,4225	—	—	0,6842	0,6794	0,6771	0,6752	0,6702	0,6693	0,6691
0,4356	—	—	0,6896	0,6846	0,6822	0,6802	0,6750	0,6740	0,6738
0,4489	—	—	0,6954	0,6901	0,6876	0,6855	0,6800	0,6790	0,6789
0,4624	—	—	0,7014	0,6959	0,6933	0,6911	0,6854	0,6843	0,6842
0,4761	—	—	0,7079	0,7021	0,6993	0,6971	0,6911	0,6900	0,6898
0,4900	—	—	—	0,7086	0,7058	0,7034	0,6971	0,6960	0,6958
0,5041	—	—	—	0,7156	0,7126	0,7101	0,7035	0,7024	0,7022
0,5184	—	—	—	0,7230	0,7199	0,7173	0,7104	0,7092	0,7089
0,5329	—	—	—	0,7309	0,7276	0,7249	0,7177	0,7164	0,7162
0,5476	—	—	—	0,7393	0,7359	0,7331	0,7255	0,7242	0,7239
0,5625	—	—	—	0,7483	0,7447	0,7418	0,7339	0,7325	0,7322

 $D=75$ мм

0,0484	0,5999	0,5991	0,5988	0,5985	0,5983	0,5982	0,5979	0,5979	0,5979
0,0576	0,6010	0,5999	0,5995	0,5992	0,5990	0,5989	0,5985	0,5984	0,5984
0,0676	0,6022	0,6009	0,6004	0,6000	0,5998	0,5996	0,5991	0,5991	0,5991
0,0784	0,6036	0,6021	0,6015	0,6010	0,6007	0,6005	0,6000	0,5999	0,5998
0,0900	0,6053	0,6035	0,6027	0,6021	0,6018	0,6016	0,6009	0,6008	0,6008
0,1024	0,6072	0,6050	0,6042	0,6034	0,6031	0,6028	0,6020	0,6019	0,6018
0,1156	—	0,6068	0,6058	0,6050	0,6046	0,6042	0,6033	0,6031	0,6031
0,1296	—	0,6089	0,6077	0,6067	0,6063	0,6059	0,6048	0,6046	0,6046
0,1444	—	0,6112	0,6099	0,6088	0,6082	0,6078	0,6065	0,6063	0,6063
0,1600	—	0,6138	0,6124	0,6111	0,6104	0,6099	0,6085	0,6083	0,6083
0,1764	—	0,6168	0,6151	0,6137	0,6129	0,6124	0,6108	0,6105	0,6105
0,1936	—	0,6202	0,6183	0,6166	0,6158	0,6152	0,6134	0,6131	0,6130
0,2116	—	0,6239	0,6218	0,6199	0,6190	0,6183	0,6163	0,6160	0,6159
0,2304	—	—	0,6258	0,6237	0,6227	0,6218	0,6196	0,6193	0,6192
0,2500	—	—	0,6302	0,6278	0,6267	0,6258	0,6234	0,6229	0,6229
0,2704	—	—	0,6351	0,6325	0,6313	0,6303	0,6276	0,6271	0,6270
0,2916	—	—	0,6406	0,6378	0,6364	0,6353	0,6323	0,6317	0,6316
0,3136	—	—	0,6467	0,6436	0,6421	0,6408	0,6375	0,6369	0,6368
0,3364	—	—	—	0,6501	0,6484	0,6470	0,6434	0,6427	0,6426
0,3600	—	—	—	0,6573	0,6554	0,6539	0,6499	0,6492	0,6491

m	Значения α_ϕ при Re. равном								
	10^4	$2 \cdot 10^4$	$3 \cdot 10^4$	$5 \cdot 10^4$	$7 \cdot 10^4$	10^5	10^6	10^7	10^8

 $D=75$ мм

0,3844	—	—	—	0,6653	0,6633	0,6617	0,6573	0,6565	0,6563
0,4096	—	—	—	0,6742	0,6720	0,6702	0,6654	0,6646	0,6644
0,4225	—	—	—	0,6791	0,6768	0,6749	0,6699	0,6690	0,6688
0,4356	—	—	—	0,6842	0,6818	0,6798	0,6746	0,6736	0,6735
0,4489	—	—	—	0,6896	0,6871	0,6850	0,6795	0,6785	0,6784
0,4624	—	—	—	0,6953	0,6927	0,6905	0,6848	0,6838	0,6836
0,4761	—	—	—	0,7014	0,6986	0,6964	0,6904	0,6893	0,6891
0,4900	—	—	—	0,7078	0,7049	0,7026	0,6963	0,6951	0,6949
0,5041	—	—	—	0,7146	0,7116	0,7091	0,7025	0,7014	0,7012
0,5184	—	—	—	0,7218	0,7187	0,7161	0,7092	0,7080	0,7078
0,5329	—	—	—	—	0,7262	0,7235	0,7163	0,7150	0,7148
0,5476	—	—	—	—	0,7343	0,7315	0,7230	0,7226	0,7223
0,5625	—	—	—	—	0,7429	0,7399	0,7320	0,7306	0,7304

 $D=100$ мм

0,0484	0,5999	0,5991	0,5988	0,5985	0,5983	0,5982	0,5979	0,5979	0,5979
0,0576	0,6010	0,5999	0,5995	0,5992	0,5990	0,5989	0,5985	0,5984	0,5984
0,0676	0,6022	0,6009	0,6005	0,6000	0,5998	0,5996	0,5992	0,5991	0,5991
0,0784	0,6037	0,6021	0,6015	0,6010	0,6007	0,6005	0,6000	0,5999	0,5999
0,0900	—	0,6035	0,6028	0,6021	0,6018	0,6016	0,6009	0,6008	0,6008
0,1024	—	0,6050	0,6042	0,6035	0,6031	0,6028	0,6020	0,6019	0,6019
0,1156	—	0,6068	0,6059	0,6050	0,6046	0,6042	0,6033	0,6032	0,6031
0,1296	—	0,6089	0,6077	0,6067	0,6063	0,6059	0,6048	0,6046	0,6046
0,1444	—	0,6112	0,6099	0,6087	0,6082	0,6077	0,6065	0,6063	0,6063
0,1600	—	—	0,6123	0,6110	0,6104	0,6099	0,6083	0,6083	0,6082
0,1764	—	—	0,6151	0,6136	0,6129	0,6123	0,6108	0,6105	0,6105
0,1936	—	—	0,6182	0,6166	0,6158	0,6151	0,6133	0,6130	0,6130
0,2116	—	—	0,6217	0,6198	0,6190	0,6182	0,6159	0,6159	0,6158
0,2304	—	—	0,6257	0,6236	0,6225	0,6217	0,6195	0,6191	0,6191
0,2500	—	—	—	0,6277	0,6266	0,6257	0,6232	0,6228	0,6227
0,2704	—	—	—	0,6323	0,6311	0,6301	0,6274	0,6269	0,6268
0,2916	—	—	—	0,6375	0,6361	0,6350	0,6320	0,6315	0,6314
0,3136	—	—	—	0,6432	0,6417	0,6405	0,6372	0,6366	0,6365
0,3364	—	—	—	0,6496	0,6480	0,6466	0,6429	0,6423	0,6422
0,3600	—	—	—	0,6567	0,6549	0,6534	0,6494	0,6487	0,6485
0,3844	—	—	—	0,6646	0,6626	0,6610	0,6566	0,6558	0,6556
0,4096	—	—	—	—	0,6712	0,6694	0,6646	0,6637	0,6636
0,4225	—	—	—	—	0,6758	0,6739	0,6689	0,6680	0,6678
0,4356	—	—	—	—	0,6807	0,6788	0,6735	0,6725	0,6724
0,4489	—	—	—	—	0,6859	0,6838	0,6783	0,6774	0,6772
0,4624	—	—	—	—	0,6914	0,6892	0,6835	0,6824	0,6822
0,4761	—	—	—	—	0,6972	0,6949	0,6889	0,6878	0,6876
0,4900	—	—	—	—	0,7033	0,7009	0,6946	0,6935	0,6933
0,5041	—	—	—	—	0,7098	0,7073	0,7007	0,6995	0,6993
0,5184	—	—	—	—	0,7167	0,7141	0,7072	0,7060	0,7057
0,5329	—	—	—	—	0,7240	0,7213	0,7141	0,7128	0,7126
0,5476	—	—	—	—	0,7318	0,7289	0,7214	0,7201	0,7198
0,5625	—	—	—	—	—	0,7371	0,7292	0,7278	0,7276

m	Значения α_{ϕ} при Re, равном							
	$2 \cdot 10^4$	$3 \cdot 10^4$	10^5	$7 \cdot 10^4$	10^5	10^6	10^7	10^8

 $D=150$ мм

0,0484	0,5991	0,5988	0,5985	0,5984	0,5982	0,5979	0,5979	0,5979
0,0576	0,6000	0,5996	0,5992	0,5990	0,5989	0,5985	0,5984	0,5984
0,0676	0,6010	0,6005	0,6000	0,5998	0,5996	0,5992	0,5991	0,5991
0,0784	0,6021	0,6015	0,6010	0,6007	0,6005	0,6000	0,5999	0,5999
0,0900	0,6035	0,6028	0,6021	0,6018	0,6016	0,6009	0,6008	0,6008
0,1024	0,6050	0,6042	0,6035	0,6031	0,6028	0,6020	0,6019	0,6019
0,1156	—	0,6059	0,6050	0,6046	0,6042	0,6033	0,6032	0,6031
0,1296	—	0,6077	0,6067	0,6063	0,6059	0,6048	0,6046	0,6046
0,1444	—	0,6099	0,6087	0,6082	0,6077	0,6065	0,6063	0,6063
0,1600	—	—	0,6110	0,6104	0,6099	0,6085	0,6083	0,6082
0,1764	—	—	0,6136	0,6129	0,6123	0,6107	0,6105	0,6104
0,1936	—	—	0,6165	0,6157	0,6150	0,6133	0,6130	0,6129
0,2116	—	—	0,6198	0,6189	0,6181	0,6162	0,6158	0,6158
0,2304	—	—	0,6234	0,6224	0,6216	0,6194	0,6190	0,6190
0,2500	—	—	0,6275	0,6264	0,6255	0,6231	0,6226	0,6225
0,2704	—	—	—	0,6309	0,6299	0,6271	0,6267	0,6266
0,2916	—	—	—	0,6358	0,6347	0,6317	0,6312	0,6311
0,3136	—	—	—	0,6414	0,6401	0,6368	0,6362	0,6361
0,3364	—	—	—	0,6475	0,6462	0,6425	0,6419	0,6417
0,3600	—	—	—	0,6543	0,6528	0,6488	0,6481	0,6480
0,3844	—	—	—	—	0,6603	0,6559	0,6551	0,6549
0,4096	—	—	—	—	0,6685	0,6637	0,6628	0,6627
0,4225	—	—	—	—	0,6730	0,6679	0,6670	0,6669
0,4356	—	—	—	—	0,6777	0,6724	0,6715	0,6713
0,4489	—	—	—	—	0,6827	0,6771	0,6762	0,6760
0,4624	—	—	—	—	0,6879	0,6821	0,6811	0,6809
0,4761	—	—	—	—	0,6934	0,6874	0,6863	0,6861
0,4900	—	—	—	—	0,6993	0,6930	0,6919	0,6917
0,5041	—	—	—	—	0,7055	0,6989	0,6977	0,6975
0,5184	—	—	—	—	0,7121	0,7052	0,7039	0,7037
0,5329	—	—	—	—	—	0,7118	0,7105	0,7103
0,5476	—	—	—	—	—	0,7189	0,7175	0,7173
0,5625	—	—	—	—	—	0,7264	0,7250	0,7248

m	Значения α_{ϕ} при Re, равном						
	$3 \cdot 10^4$	$5 \cdot 10^4$	$7 \cdot 10^4$	10^5	10^6	10^7	10^8

 $D=200$ мм

0,0484	0,5988	0,5985	0,5984	0,5982	0,5979	0,5979	0,5979
0,0576	0,5996	0,5992	0,5990	0,5989	0,5985	0,5984	0,5984
0,0676	0,6005	0,6000	0,5998	0,5997	0,5992	0,5991	0,5991
0,0784	0,6015	0,6010	0,6008	0,6005	0,6000	0,5999	0,5999
0,0900	0,6028	0,6022	0,6018	0,6016	0,6009	0,6008	0,6008
0,1024	0,6042	0,6035	0,6031	0,6028	0,6020	0,6019	0,6019
0,1156	0,6059	0,6050	0,6046	0,6042	0,6033	0,6032	0,6031
0,1296	—	0,6067	0,6063	0,6059	0,6048	0,6046	0,6046

m	Значения α_ϕ при Re, равном						
	$3 \cdot 10^4$	$5 \cdot 10^4$	$7 \cdot 10^4$	10^5	10^6	10^7	10^8

 $D=200$ мм

0,1444	—	0,6087	0,6082	0,6077	0,6065	0,6063	0,6063
0,1600	—	0,6110	0,6104	0,6099	0,6085	0,6082	0,6082
0,1764	—	0,6136	0,6129	0,6123	0,6107	0,6104	0,6104
0,1936	—	0,6165	0,6157	0,6150	0,6133	0,6129	0,6129
0,2116	—	—	0,6188	0,6181	0,6161	0,6158	0,6157
0,2304	—	—	0,6224	0,6216	0,6194	0,6190	0,6189
0,2500	—	—	0,6263	0,6254	0,6230	0,6225	0,6225
0,2704	—	—	0,6308	0,6398	0,6270	0,6266	0,6265
0,2916	—	—	—	0,6346	0,6316	0,6310	0,6310
0,3136	—	—	—	0,6400	0,6366	0,6361	0,6360
0,3364	—	—	—	0,6459	0,6423	0,6416	0,6415
0,3600	—	—	—	0,6526	0,6486	0,6478	0,6477
0,3844	—	—	—	0,6599	0,6555	0,6547	0,6546
0,4096	—	—	—	—	0,6633	0,6624	0,6623
0,4225	—	—	—	—	0,6675	0,6666	0,6664
0,4356	—	—	—	—	0,6719	0,6709	0,6708
0,4489	—	—	—	—	0,6765	0,6756	0,6754
0,4624	—	—	—	—	0,6815	0,6804	0,6803
0,4761	—	—	—	—	0,6867	0,6856	0,6854
0,4900	—	—	—	—	0,6922	0,6910	0,6908
0,5041	—	—	—	—	0,6980	0,6968	0,6966
0,5184	—	—	—	—	0,7141	0,7029	0,7027
0,5329	—	—	—	—	0,7107	0,7094	0,7092
0,5476	—	—	—	—	0,7176	0,7163	0,7160
0,5625	—	—	—	—	0,7250	0,7236	0,7233

 $D=250$ мм

0,0484	0,5988	0,5985	0,5984	0,5983	0,5979	0,5979	0,5979
0,0576	0,5996	0,5992	0,5990	0,5989	0,5985	0,5984	0,5984
0,0676	0,6005	0,6000	0,5998	0,5997	0,5992	0,5991	0,5991
0,0784	0,6015	0,6010	0,6008	0,6006	0,6000	0,5999	0,5999
0,0900	0,6028	0,6022	0,6019	0,6016	0,6009	0,6008	0,6008
0,1024	—	0,6035	0,6031	0,6028	0,6020	0,6019	0,6019
0,1156	—	0,6050	0,6046	0,6042	0,6033	0,6032	0,6031
0,1296	—	0,6067	0,6063	0,6059	0,6048	0,6046	0,6046
0,1444	—	0,6087	0,6082	0,6077	0,6065	0,6063	0,6063
0,1600	—	—	0,6104	0,6099	0,6085	0,6082	0,6082
0,1764	—	—	0,6129	0,6123	0,6107	0,6104	0,6104
0,1936	—	—	0,6157	0,6150	0,6132	0,6129	0,6129
0,2116	—	—	0,6188	0,6181	0,6161	0,6158	0,6157
0,2304	—	—	—	0,6215	0,6193	0,6189	0,6189
0,2500	—	—	—	0,6254	0,6229	0,6225	0,6224
0,2704	—	—	—	0,6297	0,6270	0,6265	0,6264
0,2916	—	—	—	0,6345	0,6315	0,6310	0,6309
0,3136	—	—	—	0,6399	0,6365	0,6360	0,6358
0,3364	—	—	—	—	0,6421	0,6415	0,6414
0,3600	—	—	—	—	0,6484	0,6477	0,6475
0,3844	—	—	—	—	0,6553	0,6545	0,6544
0,4096	—	—	—	—	0,6630	0,6622	0,6620

m	Значения α_Φ при Re, равном						
	$3 \cdot 10^4$	$5 \cdot 10^4$	$7 \cdot 10^4$	10^5	10^5	10^7	10^8

 $D=250$ мм

0,4225	—	—	—	—	0,6672	0,6663	0,6661
0,4356	—	—	—	—	0,6716	0,6706	0,6705
0,4489	—	—	—	—	0,6762	0,6752	0,6750
0,4624	—	—	—	—	0,6811	0,6800	0,6799
0,4761	—	—	—	—	0,6862	0,6852	0,6850
0,4900	—	—	—	—	0,6917	0,6906	0,6904
0,5041	—	—	—	—	0,6974	0,6963	0,6961
0,5184	—	—	—	—	0,7035	0,7023	0,7021
0,5329	—	—	—	—	0,7100	0,7087	0,7085
0,5476	—	—	—	—	0,7169	0,7155	0,7153
0,5625	—	—	—	—	0,7242	0,7228	0,7225

m	Значения α_Φ при Re, равном					
	$5 \cdot 10^4$	$7 \cdot 10^4$	10^5	10^6	10^7	10^8

 $D=375$ мм

0,0484	0,5985	0,5984	0,5983	0,5980	0,5979	0,5979
0,0576	0,5992	0,5990	0,5989	0,5985	0,5985	0,5984
0,0676	0,6000	0,5998	0,5997	0,5992	0,5991	0,5991
0,0784	0,6010	0,6008	0,6006	0,6000	0,5999	0,5999
0,0900	0,6022	0,6019	0,6016	0,6009	0,6008	0,6008
0,1024	0,6035	0,6031	0,6028	0,6021	0,6019	0,6019
0,1156	—	0,6046	0,6042	0,6033	0,6032	0,6031
0,1296	—	0,6063	0,6059	0,6048	0,6046	0,6046
0,1444	—	0,6082	0,6077	0,6065	0,6063	0,6063
0,1600	—	—	0,6099	0,6085	0,6082	0,6082
0,1764	—	—	0,6123	0,6107	0,6104	0,6104
0,1936	—	—	0,6150	0,6132	0,6129	0,6129
0,2116	—	—	0,6180	0,6161	0,6157	0,6157
0,2304	—	—	—	0,6193	0,6189	0,6188
0,2500	—	—	—	0,6229	0,6224	0,6224
0,2704	—	—	—	0,6269	0,6264	0,6263
0,2916	—	—	—	0,6314	0,6309	0,6308
0,3136	—	—	—	0,6364	0,6358	0,6357
0,3364	—	—	—	0,6420	0,6413	0,6412
0,3600	—	—	—	0,6482	0,6475	0,6473
0,3844	—	—	—	0,6550	0,6543	0,6541
0,4096	—	—	—	0,6627	0,6618	0,6617
0,4225	—	—	—	0,6668	0,6659	0,6657
0,4356	—	—	—	0,6711	0,6702	0,6700
0,4489	—	—	—	0,6757	0,6747	0,6746
0,4624	—	—	—	0,6805	0,6795	0,6793
0,4761	—	—	—	0,6856	0,6846	0,6844
0,4900	—	—	—	0,6910	0,6899	0,6897
0,5041	—	—	—	0,6967	0,6955	0,6953
0,5184	—	—	—	0,7027	0,7015	0,7013
0,5329	—	—	—	0,7091	0,7078	0,7076
0,5476	—	—	—	0,7159	0,7145	0,7143
0,5625	—	—	—	0,7230	0,7216	0,7214

Таблица 2

m	Значения α_Φ при Re, равном				m	Значения α_Φ при Re, равном			
	10^5	10^6	10^7	10^8		10^5	10^6	10^7	10^8

 $D=760$ мм

0,0484	0,5983	0,5980	0,5979	0,5979	0,3136	—	0,6363	0,6357	0,6356
0,0576	0,5989	0,5985	0,5985	0,5984	0,3364	—	0,6418	0,6411	0,6410
0,0676	0,5997	0,5992	0,5991	0,5991	0,3600	—	0,6479	0,6472	0,6471
0,0784	0,6006	0,6000	0,5999	0,5999	0,3844	—	0,6548	0,6540	0,6538
0,0900	0,6016	0,6010	0,6008	0,6008	0,4096	—	0,6623	0,6615	0,6613
0,1024	0,6028	0,6021	0,6019	0,6019	0,4225	—	0,6664	0,6655	0,6653
0,1156	—	0,6033	0,6032	0,6032	0,4356	—	0,6707	0,6698	0,6696
0,1296	—	0,6048	0,6046	0,6046	0,4489	—	0,6752	0,6742	0,6741
0,1444	—	0,6065	0,6063	0,6063	0,4624	—	0,6800	0,6790	0,6788
0,1600	—	0,6085	0,6082	0,6082	0,4761	—	0,6850	0,6840	0,6838
0,1764	—	0,6107	0,6104	0,6104	0,4900	—	0,6904	0,6892	0,6890
0,1936	—	0,6132	0,6129	0,6128	0,5041	—	0,6960	0,6948	0,6946
0,2116	—	0,6160	0,6157	0,6156	0,5184	—	0,7019	0,7007	0,7005
0,2304	—	0,6192	0,6188	0,6188	0,5329	—	0,7082	0,7069	0,7067
0,2500	—	0,6228	0,6224	0,6223	0,5476	—	0,7148	0,7135	0,7133
0,2704	—	0,6268	0,6263	0,6262	0,5625	—	0,7219	0,7205	0,7202
0,2916	—	0,6313	0,6307	0,6307					

ПРИЛОЖЕНИЕ 4

Значения $k_{ш}$ для сопел и сопел Вентури

m	Значения $k_{ш}$ для диаметров D , мм, равных			
	50	100	200	>300
0,050	1,00000	1,00000	1,00000	1,00000
0,075	1,00000	1,00000	1,00000	1,00000
0,100	1,00000	1,00000	1,00000	1,00000
0,110	1,00000	1,00000	1,00000	1,00000
0,120	1,00000	1,00000	1,00000	1,00000
0,130	1,00000	1,00000	1,00000	1,00000
0,140	1,00000	1,00000	1,00000	1,00000
0,145	1,00000	1,00000	1,00000	1,00000
0,150	1,00000	1,00000	1,00000	1,00000
0,155	1,00000	1,00000	1,00000	1,00000
0,160	1,00000	1,00000	1,00000	1,00000
0,165	1,00000	1,00000	1,00000	1,00000
0,170	1,00000	1,00000	1,00000	1,00000
0,175	1,00000	1,00000	1,00000	1,00000
0,180	1,00000	1,00000	1,00000	1,00000
0,185	1,00000	1,00000	1,00000	1,00000
0,190	1,00000	1,00000	1,00000	1,00000
0,195	1,00000	1,00000	1,00000	1,00000

m	Значения k_m для диаметров D , мм, равных			
	50	100	200	≥ 300
0,200	1,00000	1,00000	1,00000	1,00000
0,205	1,00000	1,00000	1,00000	1,00000
0,210	1,00000	1,00000	1,00000	1,00000
0,215	1,00000	1,00000	1,00000	1,00000
0,220	1,00000	1,00000	1,00000	1,00000
0,225	1,00000	1,00000	1,00000	1,00000
0,230	1,00000	1,00000	1,00000	1,00000
0,235	1,00000	1,00000	1,00000	1,00000
0,240	1,00000	1,00000	1,00000	1,00000
0,245	1,00000	1,00000	1,00000	1,00000
0,250	1,00000	1,00000	1,00000	1,00000
0,255	1,00000	1,00000	1,00000	1,00000
0,260	1,00000	1,00000	1,00000	1,00000
0,265	1,00000	1,00000	1,00000	1,00000
0,270	1,00000	1,00000	1,00000	1,00000
0,275	1,00009	1,00006	1,00001	1,00000
0,280	1,00017	1,00012	1,00004	1,00000
0,285	1,00025	1,00019	1,00007	1,00000
0,290	1,00033	1,00026	1,00011	1,00000
0,295	1,00042	1,00033	1,00014	1,00000
0,300	1,00051	1,00040	1,00017	1,00000
0,305	1,00061	1,00047	1,00021	1,00000
0,310	1,00071	1,00055	1,00025	1,00000
0,315	1,00081	1,00064	1,00029	1,00000
0,320	1,00092	1,00072	1,00033	1,00000
0,325	1,00103	1,00081	1,00038	1,00000
0,330	1,00114	1,00090	1,00042	1,00000
0,335	1,00126	1,00100	1,00047	1,00000
0,340	1,00138	1,00109	1,00052	1,00000
0,345	1,00151	1,00120	1,00057	1,00000
0,350	1,00164	1,00130	1,00062	1,00000
0,355	1,00177	1,00141	1,00067	1,00000
0,360	1,00191	1,00152	1,00073	1,00000
0,365	1,00205	1,00163	1,00078	1,00000
0,370	1,00220	1,00174	1,00084	1,00000
0,375	1,00235	1,00186	1,00090	1,00000
0,380	1,00250	1,00199	1,00096	1,00000
0,385	1,00266	1,00211	1,00102	1,00000
0,390	1,00282	1,00224	1,00108	1,00000
0,395	1,00298	1,00237	1,00115	1,00000
0,400	1,00315	1,00250	1,00122	1,00000
0,405	1,00332	1,00264	1,00129	1,00000
0,410	1,00349	1,00278	1,00136	1,00000
0,415	1,00367	1,00293	1,00143	1,00000
0,420	1,00386	1,00307	1,00150	1,00000
0,425	1,00404	1,00322	1,00158	1,00000
0,430	1,00423	1,00337	1,00165	1,00000
0,435	1,00443	1,00353	1,00173	1,00000
0,440	1,00463	1,00369	1,00181	1,00000
0,445	1,00483	1,00385	1,00189	1,00000
0,450	1,00504	1,00401	1,00197	1,00000
0,455	1,00524	1,00418	1,00206	1,00000

m	Значения $k_{ш}$ для диаметров D , мм, равных			
	50	100	200	300
0,460	1,00546	1,00435	1,00214	1,00000
0,465	1,00568	1,00453	1,00223	1,00000
0,470	1,00590	1,00470	1,00232	1,00000
0,475	1,00612	1,00488	1,00241	1,00000
0,480	1,00635	1,00507	1,00250	1,00000
0,485	1,00658	1,00525	1,00259	1,00000
0,490	1,00682	1,00544	1,00269	1,00000
0,495	1,00706	1,00563	1,00279	1,00000
0,500	1,00730	1,00583	1,00288	1,00000
0,505	1,00755	1,00603	1,00298	1,00000
0,510	1,00780	1,00623	1,00309	1,00000
0,515	1,00806	1,00643	1,00319	1,00000
0,520	1,00831	1,00664	1,00329	1,00000
0,525	1,00858	1,00685	1,00340	1,00000
0,530	1,00884	1,00706	1,00351	1,00000
0,535	1,00911	1,00728	1,00362	1,00000
0,540	1,00939	1,00750	1,00373	1,00000
0,545	1,00967	1,00772	1,00384	1,00000
0,550	1,00995	1,00795	1,00395	1,00000
0,555	1,01023	1,00818	1,00407	1,00000
0,560	1,01052	1,00841	1,00418	1,00000
0,565	1,01082	1,00864	1,00430	1,00000
0,570	1,01111	1,00888	1,00442	1,00000
0,575	1,01141	1,00912	1,00454	1,00000
0,580	1,01172	1,00937	1,00467	1,00000
0,585	1,01203	1,00961	1,00479	1,00000
0,590	1,01234	1,00986	1,00492	1,00000
0,595	1,01265	1,01012	1,00505	1,00000
0,600	1,01297	1,01037	1,00518	1,00000

**НЕОБХОДИМЫЕ ДЛИНЫ ПРЯМЫХ УЧАСТКОВ ТРУБОПРОВОДОВ
МЕЖДУ СУЖАЮЩИМИ УСТРОЙСТВАМИ И МЕСТНЫМИ СОПРОТИВЛЕНИЯМИ**

Рисунки местных сопротивлений и их расположения относительно сужающего устройства, графики и таблицы для выбора необходимых длин прямых участков трубопроводов и погрешностей $\delta_{\alpha L}$



Рис. 1



Рис 2

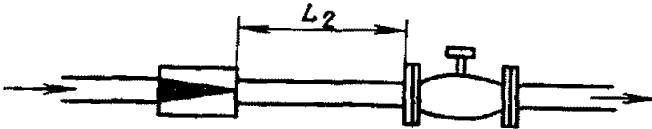

Рис 3

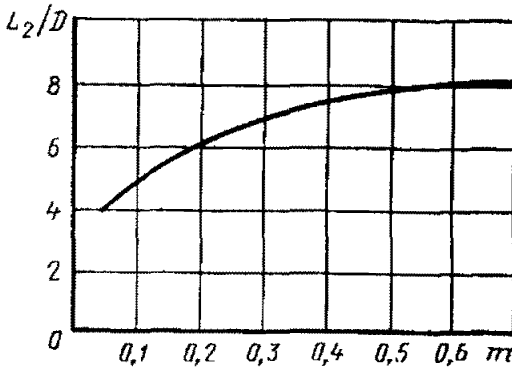

Рис. 4

На рис. 1 показано взаимное расположение сужающего устройства и местного сопротивления

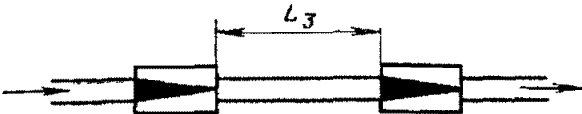
На рис. 2 приведен график зависимости L_2/D от m при взаимном расположении сужающего устройства и местного сопротивления, показанном на рис. 1.

На рис. 3 показано взаимное расположение сужающих устройств.

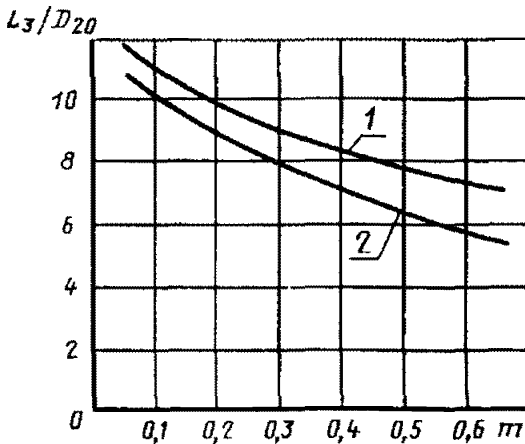
На рис. 4 представлены графики зависимости L_3/D от m : для диафрагм (1) и для сопел при их взаимном расположении (2), показанном на рис. 3

На рис 5 показаны группы колен в разных плоскостях или смешивающиеся потоки.

На рис 6 показана группа колен в одной плоскости или разветвляющиеся потоки

На рис 7 показан симметричный вход в трубу после емкости (форкамеры)

На рис 8 показана прокладка, резко выступающая внутрь трубопровода ($D_1/D_{20} \approx 0,6$).

На рис. 9 показано внезапное расширение потока (при $D_1/D_{20} \geq 0,6$)

На рис 10 показано расширение потока при конусности $K = (D_{20} - d) : l$ от 1 : 2 до 1 : 4.

На рис 11 показано расширение потока при конусности $K = (D_{20} - d) : l$ от 1 : 1,5 до 1 : 3

На рис 12 показаны колено или тройник



Рис. 5



Рис. 6

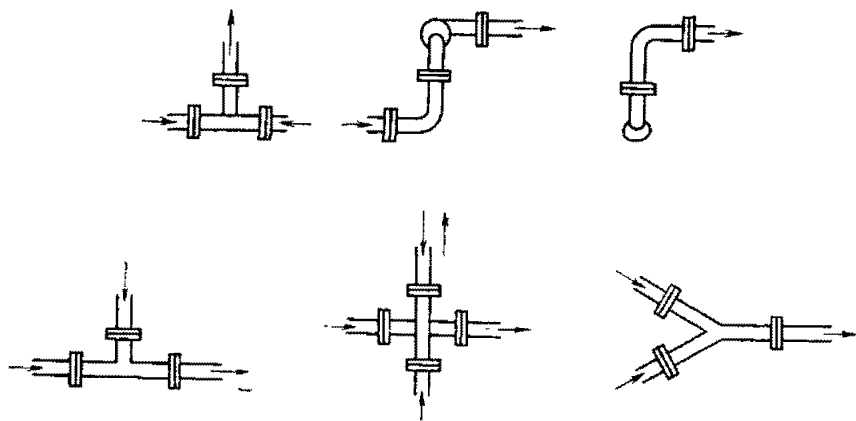

Рис. 7

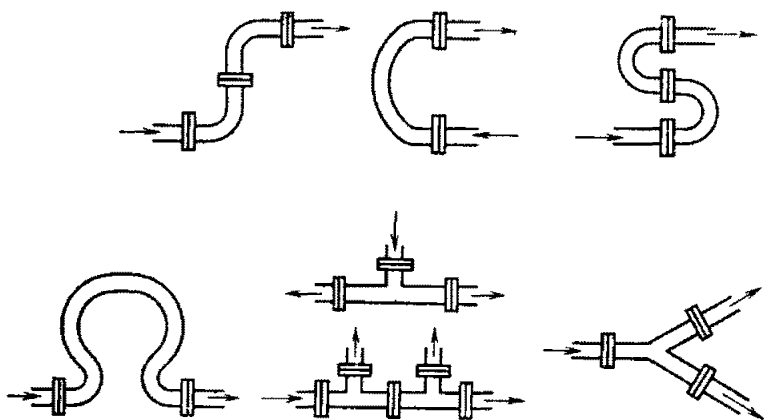

Рис. 8

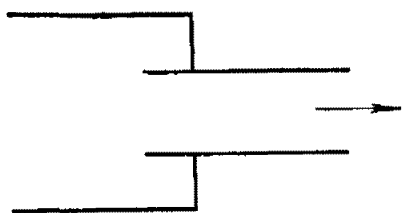

Рис. 9

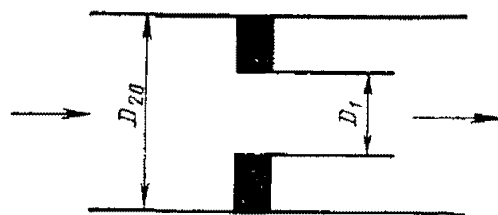

Рис. 10

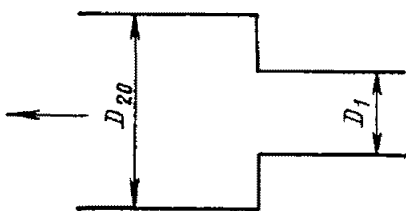

Рис. 11

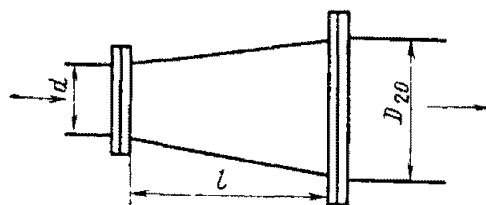

Рис. 12

Таблица 1

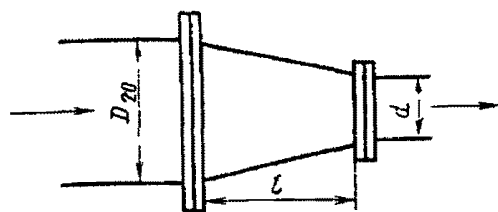
Значения L_1/D_{20} для труб Вентури в зависимости от типа местного сопротивления

m	Колено 90° или тройник (расход через один отвод)	Два или более колен 90° в одной плоскости	Два или более колен в различных плоскостях	Сужение от $3D$ до D на длине $3,5D$	Расширение от $0,75D$ до D на длине $1D$	Полностью открытая задвижка
0,15	3	7	17	0,5	7	3
0,20	5	9	19	1,0	8,5	5
0,25	6	10	20	1,5	9	6
0,30	7	12	23	2,0	10	7
0,35	8,5	13	25	2,5	11	7,5
0,40	11	15	28	3,0	13	8,5
0,50	14	20	33	7	15	10
0,60	20	25	38	12	22	13

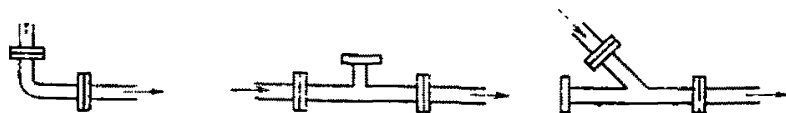
Таблица 2

Значения $\delta_{\alpha L}$ для группы колен в разных плоскостях или смешивающихся потоков, показанных на рис. 5

m	Значения $\delta_{\alpha L}$, %, при L_1/D_{20} , равном					
	20	30	40	50	60	70
0,05	0,42	—	—	—	—	—
0,10	0,42	—	—	—	—	—
0,15	0,45	0,28	—	—	—	—
0,20	0,48	0,29	—	—	—	—
0,25	0,51	0,31	—	—	—	—
0,30	0,57	0,33	—	—	—	—
0,35	0,67	0,37	0,24	—	—	—
0,40	0,77	0,41	0,27	—	—	—
0,45	0,91	0,46	0,30	0,20	—	—
0,50	—	0,53	0,33	0,22	—	—
0,55	—	0,62	0,38	0,25	0,17	—
0,60	—	0,76	0,46	0,30	0,20	—
0,64	—	0,94	0,53	0,34	0,22	0,17

Таблица 3

Значения δ_{aL} для группы колен в одной плоскости
или разветвляющихся потоков, показанных на рис. 6

m	Значения δ_{aL} %, при L_1/D_{20} равном							
	10	15	20	25	30	35	40	45
0,05	0,35	—	—	—	—	—	—	—
0,10	0,40	—	—	—	—	—	—	—
0,15	0,44	0,32	—	—	—	—	—	—
0,20	0,48	0,34	—	—	—	—	—	—
0,25	0,52	0,37	—	—	—	—	—	—
0,30	0,57	0,39	—	—	—	—	—	—
0,35	0,64	0,43	0,33	—	—	—	—	—
0,40	0,88	0,51	0,38	0,30	—	—	—	—
0,45	—	0,59	0,43	0,34	0,28	—	—	—
0,50	—	0,72	0,49	0,38	0,30	—	—	—
0,55	—	0,94	0,57	0,43	0,33	0,26	—	—
0,60	—	—	0,67	0,48	0,37	0,28	0,22	—
0,64	—	—	0,80	0,57	0,43	0,33	0,25	0,19

Таблица 4

Значения δ_{aL} для задвижки

m	Значения δ_{aL} %, при L_1/D_{20} равном				
	10	15	20	25	30

0,05	—	—	—	—	—
0,10	—	—	—	—	—
0,15	—	—	—	—	—
0,20	—	—	—	—	—
0,25	—	—	—	—	—
0,30	0,36	—	—	—	—
0,35	0,48	—	—	—	—
0,40	0,64	—	—	—	—
0,45	0,84	0,41	—	—	—
0,50	1,11	0,57	—	—	—
0,55	1,45	0,78	0,43	—	—
0,60	1,89	1,08	0,62	0,35	—
0,64	2,47	1,50	0,91	0,55	—

Таблица 5

Значения δ_{aL} для запорного вентиля

m	Значения δ_{aL} %, при L_1/D_{20} равном					
	10	20	30	40	50	60

0,05	0,50	0,32	0,24	0,17	—	—
0,10	0,53	0,34	0,26	0,18	—	—
0,15	0,54	0,35	0,27	0,19	—	—
0,20	0,60	0,36	0,28	0,20	0,12	—
0,25	0,75	0,39	0,30	0,22	0,13	—
0,30	0,90	0,42	0,31	0,23	0,13	—
0,35	—	0,44	0,33	0,24	0,14	—
0,40	—	0,47	0,36	0,26	0,15	—
0,45	—	0,49	0,38	0,27	0,16	—
0,50	—	0,53	0,40	0,28	0,17	—
0,55	—	0,58	0,42	0,30	0,18	—
0,60	—	0,66	0,45	0,32	0,19	—
0,64	—	0,89	0,49	0,35	0,21	—

Таблица 6

Значения $\delta_{\alpha L}$ для крана

m	Значения $\delta_{\alpha L}$, %, при L_1/D_{20} равном					
	10	20	30	40	50	60
0,05	0,25	—	—	—	—	—
0,10	0,28	—	—	—	—	—
0,15	0,33	—	—	—	—	—
0,20	0,41	—	—	—	—	—
0,25	0,50	0,15	—	—	—	—
0,30	0,63	0,19	—	—	—	—
0,35	0,79	0,25	—	—	—	—
0,40	0,98	0,33	—	—	—	—
0,45	1,22	0,43	0,15	—	—	—
0,50	1,52	0,56	0,20	—	—	—
0,55	1,87	0,73	0,28	—	—	—
0,60	2,31	0,95	0,39	0,16	—	—
0,64	2,83	1,26	0,56	0,25	—	—

Таблица 7

Значения $\delta_{\alpha L}$ для шарового клапана

m	Значения $\delta_{\alpha L}$, %, при L_1/D_{20} равном				
	10	15	20	25	30
0,05	0,28	0,17	—	—	—
0,10	0,32	0,19	—	—	—
0,15	0,34	0,21	—	—	—
0,20	0,36	0,24	—	—	—
0,25	0,40	0,26	—	—	—
0,30	0,42	0,28	0,16	—	—
0,35	0,45	0,29	0,18	—	—
0,40	0,50	0,33	0,19	0,13	—
0,45	0,55	0,35	0,20	0,15	—
0,50	0,59	0,36	0,21	0,17	—
0,55	0,66	0,38	0,22	0,19	—
0,60	0,75	0,40	0,25	0,20	—
0,64	0,87	0,45	0,26	0,22	0,12

Таблица 8

Значения $\delta_{\alpha L}$ для гильзы
термометра диаметром
 $0,03D_{20} \leq d' \leq 0,13D_{20}$

m	Значения $\delta_{\alpha L}$, %, при L_1/D_{20} равном			
	5	10	15	20
0,15	0,28	0,11	—	—
0,10	0,33	0,13	—	—
0,15	0,35	0,16	—	—
0,20	0,38	0,17	—	—
0,25	0,40	0,18	—	—
0,30	0,42	0,20	—	—
0,35	0,44	0,22	—	—
0,40	0,47	0,23	—	—
0,45	0,54	0,27	—	—
0,50	0,61	0,29	0,12	—
0,55	0,71	0,31	0,14	—
0,60	0,83	0,34	0,16	—
0,64	—	0,41	0,18	—

Таблица 9

Значения $\delta_{\alpha L}$ для симметричного
входа в трубу после емкости,
показанного на рис. 7

m	Значения $\delta_{\alpha L}$, %, при L_1/D_{20} равном				
	10	15	20	25	30
0,05	0,16	—	—	—	—
0,10	0,21	0,10	—	—	—
0,15	0,24	0,21	—	—	—
0,20	0,27	0,13	—	—	—
0,25	0,31	0,16	—	—	—
0,30	0,33	0,18	—	—	—
0,35	0,36	0,19	0,12	—	—
0,40	0,43	0,22	0,13	—	—
0,45	0,50	0,26	0,15	—	—
0,50	0,56	0,29	0,17	—	—
0,55	0,63	0,34	0,20	—	—
0,60	0,72	0,37	0,22	—	—
0,64	0,89	0,44	0,22	0,12	—

При $d' \leq 0,03D_{20}$ и $0,05 \leq m \leq 0,64$ —
— $L_1/D_{20} \geq 5$

Значения $\delta_{\alpha L}$ для устройств, создающих закрутку потока (с направляющими лопатками, винтовые, лопастные и др.)

m	Значения $\delta_{\alpha L}$, % при L_1/D_{20} равном							
	20	30	40	50	60	70	80	90

Угол закрутки (поворота) $\varphi=30^\circ$

0,05	0,37	0,23	0,15	0,10	—	—	—	—
0,10	0,39	0,25	0,16	0,12	—	—	—	—
0,15	0,41	0,26	0,17	0,13	0,10	—	—	—
0,20	0,44	0,28	0,19	0,14	0,11	—	—	—
0,25	0,48	0,30	0,21	0,17	0,13	—	—	—
0,30	0,52	0,33	0,24	0,18	0,14	0,10	—	—
0,35	0,57	0,37	0,27	0,20	0,16	0,12	—	—
0,40	0,66	0,41	0,29	0,22	0,18	0,13	—	—
0,45	0,78	0,46	0,33	0,25	0,19	0,14	—	—
0,50	—	0,52	0,37	0,28	0,22	0,16	0,11	—
0,55	—	0,61	0,44	0,33	0,25	0,18	0,12	—
0,60	—	0,76	0,51	0,38	0,29	0,21	0,14	—
0,64	—	1,0	0,58	0,44	0,33	0,24	0,16	—

m	Значения $\delta_{\alpha L}$, % при L_1/D_{20} равном									
	15	20	30	40	50	60	70	80	90	100

Угол закрутки (поворота) $\varphi=45^\circ$

0,05	0,82	0,50	0,31	0,22	0,16	0,11	—	—	—	—
0,10	0,87	0,52	0,32	0,23	0,17	0,12	—	—	—	—
0,15	0,92	0,55	0,33	0,25	0,18	0,13	0,10	—	—	—
0,20	0,94	0,57	0,34	0,26	0,19	0,14	0,11	—	—	—
0,25	—	0,63	0,37	0,27	0,21	0,16	0,12	—	—	—
0,30	—	0,70	0,40	0,30	0,23	0,18	0,14	0,10	—	—
0,35	—	0,80	0,44	0,33	0,26	0,20	0,15	0,11	—	—
0,40	—	0,94	0,48	0,37	0,29	0,22	0,17	0,12	—	—
0,45	—	—	0,53	0,40	0,32	0,24	0,19	0,13	—	—
0,50	—	—	0,59	0,43	0,35	0,27	0,21	0,15	—	—
0,55	—	—	0,72	0,48	0,38	0,30	0,23	0,16	0,10	—
0,60	—	—	0,87	0,54	0,43	0,34	0,26	0,18	0,11	—
0,64	—	—	—	0,62	0,47	0,37	0,28	0,20	0,12	—

m	Значения $\delta_{\alpha L}$, % при L_1/D_{20} равном									
	20	30	40	50	60	70	80	90	100	110

Угол закрутки (поворота) $\varphi=60^\circ$

0,05	0,64	0,31	0,20	0,13	—	—	—	—	—	—
0,10	0,67	0,33	0,22	0,14	0,10	—	—	—	—	—
0,15	0,69	0,34	0,23	0,15	0,11	—	—	—	—	—

m	Значения $\delta_{\alpha L}$, %, при L_1/D_{20} , равном									
	20	30	40	50	60	70	80	90	100	110
0,20	0,69	0,36	0,25	0,17	0,13	0,10	—	—	—	—
0,25	0,79	0,40	0,28	0,20	0,15	0,12	—	—	—	—
0,30	0,90	0,45	0,32	0,23	0,17	0,14	0,11	—	—	—
0,35	—	0,51	0,36	0,28	0,22	0,17	0,13	—	—	—
0,40	—	0,58	0,40	0,32	0,25	0,20	0,15	0,10	—	—
0,45	—	0,68	0,44	0,35	0,28	0,22	0,17	0,12	—	—
0,50	—	0,81	0,49	0,39	0,31	0,24	0,18	0,13	—	—
0,55	—	0,94	0,56	0,43	0,34	0,27	0,21	0,15	—	—
0,60	—	—	0,65	0,47	0,37	0,30	0,23	0,16	0,10	—
0,64	—	—	0,81	0,54	0,41	0,33	0,25	0,18	0,10	—

Таблица 11

Значения $\delta_{\alpha L}$ для прокладки, резко выступающей внутрь трубопровода
(при $D_1/D_{20} \approx 0,6$), показанной на рис 8

m	Значения $\delta_{\alpha L}$, %, при L_1/D_{20} , равном					m	Значения $\delta_{\alpha L}$, %, при L_1/D_{20} , равном				
	10	15	20	25	30		10	15	20	25	30
0,05	0,13	—	—	—	—	0,40	0,36	0,19	0,13	—	—
0,10	0,16	—	—	—	—	0,45	0,41	0,23	0,13	—	—
0,15	0,18	—	—	—	—	0,50	0,47	0,26	0,14	—	—
0,20	0,22	0,11	—	—	—	0,55	0,53	0,29	0,17	—	—
0,25	0,26	0,13	—	—	—	0,60	0,66	0,36	0,21	—	—
0,30	0,28	0,15	—	—	—	0,64	0,82	0,43	0,25	0,12	—
0,35	0,32	0,18	0,10	—	—						

Таблица 12

Значения $\delta_{\alpha L}$ для внезапного расширения потока
(при $D_1/D_{20} \geq 0,6$), показанного на рис. 9

m	Значения $\delta_{\alpha L}$, %, при L_1/D_{20} , равном								
	10	20	30	40	50	60	70	80	90
0,05	0,33	0,20	0,15	0,12	0,10	—	—	—	—
0,10	0,34	0,21	0,16	0,13	0,11	—	—	—	—
0,15	0,36	0,22	0,17	0,14	0,12	—	—	—	—
0,20	0,38	0,24	0,19	0,16	0,13	0,10	—	—	—
0,25	0,41	0,26	0,21	0,17	0,14	0,11	—	—	—
0,30	0,44	0,28	0,23	0,19	0,16	0,13	—	—	—
0,35	0,47	0,31	0,25	0,21	0,17	0,14	0,10	—	—
0,40	0,50	0,33	0,27	0,23	0,19	0,15	0,11	—	—
0,45	0,55	0,35	0,28	0,24	0,20	0,16	0,12	—	—
0,50	0,67	0,38	0,31	0,26	0,22	0,17	0,13	—	—
0,55	0,85	0,41	0,33	0,28	0,23	0,18	0,14	—	—
0,60	—	0,44	0,35	0,30	0,25	0,20	0,15	0,10	—
0,64	—	0,46	0,38	0,32	0,26	0,21	0,15	0,10	—

Таблица 13

Значения $\delta_{\alpha L}$ для расширения потока при конусности
 $K=(D_{20}-d):l$ от 1:2 до 1:4, показанного на рис. 10

m	Значения $\delta_{\alpha L}$, %, при L_1/D_{20} , равном								
	10	15	20	25	30	35	40	45	50
0,05	0,36	—	—	—	—	—	—	—	—
0,10	0,38	—	—	—	—	—	—	—	—
0,15	0,42	—	—	—	—	—	—	—	—
0,20	0,43	—	—	—	—	—	—	—	—
0,25	0,46	0,22	—	—	—	—	—	—	—
0,30	0,50	0,24	—	—	—	—	—	—	—
0,35	0,58	0,28	—	—	—	—	—	—	—
0,40	0,67	0,36	0,22	—	—	—	—	—	—
0,45	0,85	0,43	0,26	0,18	—	—	—	—	—
0,50	—	0,53	0,31	0,21	—	—	—	—	—
0,55	—	0,73	0,42	0,28	0,20	0,16	—	—	—
0,60	—	—	0,64	0,43	0,28	0,21	0,15	0,11	—
0,64	—	—	0,83	0,57	0,41	0,28	0,20	0,14	0,11

Таблица 14

Значения $\delta_{\alpha L}$ для сужения
 потока при конусности
 $K=(D_{20}-d):l$ от 1:1,5
 до 1:3, показанного
 на рис. 11

m	Значения $\delta_{\alpha L}$, %, при L_1/D_{20} , равном				
	10	15	20	25	30
0,05	—	—	—	—	—
0,10	—	—	—	—	—
0,15	—	—	—	—	—
0,20	—	—	—	—	—
0,25	—	—	—	—	—
0,30	—	—	—	—	—
0,35	—	—	—	—	—
0,40	—	—	—	—	—
0,45	0,32	—	—	—	—
0,50	0,36	—	—	—	—
0,55	0,45	0,27	—	—	—
0,60	0,63	0,37	0,23	—	—
0,64	—	0,61	0,38	0,25	—

Таблица 15

Значения $\delta_{\alpha L}$ для колена или тройника,
 показанных на рис. 12

m	Значения $\delta_{\alpha L}$, %, при L_1/D_{20} , равном						
	10	15	20	25	30	35	40
0,05	—	—	—	—	—	—	—
0,10	—	—	—	—	—	—	—
0,15	0,34	—	—	—	—	—	—
0,20	0,36	—	—	—	—	—	—
0,25	0,37	—	—	—	—	—	—
0,30	0,40	—	—	—	—	—	—
0,35	0,41	0,28	—	—	—	—	—
0,40	0,50	0,32	—	—	—	—	—
0,45	0,62	0,38	0,26	—	—	—	—
0,50	0,81	0,46	0,30	0,21	—	—	—
0,55	—	0,61	0,38	0,26	0,18	—	—
0,60	—	0,82	0,50	0,33	0,22	0,16	—
0,64	—	—	0,68	0,43	0,29	0,20	0,13

Значения $\delta_{\alpha L}$ для регулировочного вентиля

m	Значения $\delta_{\alpha L}$, %, при L_1/D_{20} , равном								
	10	20	30	40	50	60	70	80	90

Степень открытия $H=0,25$

0,05	0,26	0,15	—	—	—	—	—	—	—
0,10	0,33	0,20	0,12	—	—	—	—	—	—
0,15	0,46	0,27	0,16	—	—	—	—	—	—
0,20	0,63	0,37	0,22	0,13	—	—	—	—	—
0,25	0,85	0,50	0,29	0,17	0,10	—	—	—	—
0,30	1,12	0,66	0,39	0,23	0,13	—	—	—	—
0,35	1,44	0,85	0,50	0,29	0,17	0,10	—	—	—
0,40	1,81	1,06	0,63	0,37	0,22	0,13	—	—	—
0,45	2,23	1,31	0,77	0,45	0,27	0,16	—	—	—
0,50	2,70	1,58	0,93	0,55	0,32	0,19	0,11	—	—
0,55	3,21	1,89	1,11	0,65	0,38	0,23	0,13	—	—
0,60	3,78	2,22	1,31	0,77	0,45	0,27	0,16	—	—
0,64	4,39	2,58	1,52	0,89	0,52	0,31	0,18	0,11	—

Продолжение

m	Значения $\delta_{\alpha L}$, %, при L_1/D_{20} , равном						
	10	20	30	40	50	60	70

Степень открытия $H=0,50$

0,05	0,23	0,12	—	—	—	—	—
0,10	0,28	0,15	—	—	—	—	—
0,15	0,35	0,19	0,10	—	—	—	—
0,20	0,46	0,25	0,13	—	—	—	—
0,25	0,59	0,32	0,17	—	—	—	—
0,30	0,76	0,41	0,22	0,12	—	—	—
0,35	0,96	0,51	0,28	0,15	—	—	—
0,40	1,19	0,64	0,34	0,18	0,10	—	—
0,45	1,45	0,78	0,41	0,22	0,12	—	—
0,50	1,74	0,93	0,50	0,27	0,14	—	—
0,55	2,06	1,10	0,59	0,32	0,17	—	—
0,60	2,41	1,29	0,69	0,37	0,20	0,11	—
0,64	2,79	1,49	0,80	0,43	0,23	0,12	—

Продолжение

m	Значения $\delta_{\alpha L}$, %, при L_1/D_{20} , равном				
	10	20	30	40	50

Степень открытия $H=0,75$

0,05	0,19	0,09	—	—	—
0,10	0,22	0,10	—	—	—
0,15	0,26	0,12	—	—	—
0,20	0,32	0,15	—	—	—

Продолжение

m	Значения $\delta_{\alpha L}$, %, при L_1/D_{20} , равном				
	10	20	30	40	50

Степень открытия $H=0,75$

0,25	0,40	0,18	—	—	—
0,30	0,49	0,23	0,10	—	—
0,35	0,61	0,28	0,13	—	—
0,40	0,74	0,34	0,16	—	—
0,45	0,88	0,40	0,19	—	—
0,50	1,05	0,48	0,22	0,10	—
0,55	1,23	0,56	0,26	0,12	—
0,60	1,43	0,65	0,30	0,14	—
0,64	1,65	0,75	0,34	0,16	—

Продолжение

m	Значения $\delta_{\alpha L}$, %, при L_1/D_{20} , равном			
	10	20	30	40

Степень открытия $H=1,00$

0,05	0,15	—	—	—
0,10	0,17	—	—	—
0,15	0,19	—	—	—
0,20	0,22	—	—	—
0,25	0,27	0,10	—	—
0,30	0,32	0,12	—	—
0,35	0,38	0,14	—	—
0,40	0,46	0,17	—	—
0,45	0,54	0,20	—	—
0,50	0,63	0,23	—	—
0,55	0,73	0,27	0,10	—
0,60	0,84	0,31	0,11	—
0,64	0,97	0,36	0,13	—

Таблица 17

Значения $\delta_{\alpha L}$ для регулировочного клапана

m	Значения $\delta_{\alpha L}$, %, при L_1/D_{20} , равном									
	5	10	15	20	25	30	35	40	45	50

Степень открытия $H=0,25$

0,05	0,29	0,18	0,12	—	—	—	—	—	—	—
0,10	0,38	0,24	0,15	0,10	—	—	—	—	—	—
0,15	0,53	0,34	0,22	0,14	—	—	—	—	—	—
0,20	0,73	0,47	0,30	0,19	0,12	—	—	—	—	—
0,25	1,00	0,64	0,41	0,27	0,17	0,11	—	—	—	—
0,30	1,33	0,85	0,55	0,35	0,23	0,14	—	—	—	—
0,35	1,72	1,10	0,71	0,45	0,29	0,19	0,12	—	—	—
0,40	2,17	1,39	0,89	0,57	0,37	0,24	0,15	0,10	—	—
0,45	2,68	1,72	1,10	0,71	0,45	0,29	0,19	0,12	—	—
0,50	3,24	2,08	1,33	0,86	0,55	0,35	0,23	0,15	—	—
0,55	3,87	2,48	1,59	1,02	0,66	0,42	0,27	0,17	0,11	—
0,60	4,56	2,92	1,88	1,20	0,77	0,50	0,32	0,20	0,13	—
0,64	5,30	3,40	2,18	1,40	0,90	0,58	0,37	0,24	0,15	—

Продолжение

m	Значения $\delta_{\alpha L}$, %, при L_1/D_{20} равно							
	5	10	15	20	25	30	35	40

Степень открытия $H=0,50$

0,05	0,25	0,15	—	—	—	—	—	—
0,10	0,31	0,18	0,11	—	—	—	—	—
0,15	0,41	0,24	0,14	—	—	—	—	—
0,20	0,55	0,32	0,19	0,11	—	—	—	—
0,25	0,73	0,43	0,25	0,15	—	—	—	—
0,30	0,95	0,55	0,32	0,19	0,11	—	—	—
0,35	1,20	0,70	0,41	0,24	0,14	—	—	—
0,40	1,50	0,88	0,51	0,30	0,17	0,10	—	—
0,45	1,84	1,07	0,63	0,37	0,21	0,12	—	—
0,50	2,21	1,29	0,75	0,44	0,26	0,15	—	—
0,55	2,63	1,53	0,90	0,52	0,31	0,18	0,10	—
0,60	3,08	1,80	1,05	0,61	0,36	0,21	0,12	—
0,64	3,57	2,09	1,22	0,71	0,42	0,24	0,14	—

Продолжение

m	Значения $\delta_{\alpha L}$, %, при L_1/D_{20} равно						
	5	10	15	20	25	30	35

Степень открытия $H=0,75$

0,05	0,23	0,12	—	—	—	—	—
0,10	0,27	0,14	—	—	—	—	—
0,15	0,33	0,18	—	—	—	—	—
0,20	0,42	0,23	0,12	—	—	—	—
0,25	0,54	0,29	0,15	—	—	—	—
0,30	0,67	0,37	0,19	0,10	—	—	—
0,35	0,86	0,46	0,24	0,13	—	—	—
0,40	1,06	0,56	0,30	0,16	—	—	—
0,45	1,28	0,68	0,36	0,19	0,10	—	—
0,50	1,53	0,81	0,43	0,23	0,12	—	—
0,55	1,81	0,96	0,51	0,27	0,14	—	—
0,60	2,11	1,12	0,60	0,32	0,17	—	—
0,64	2,44	1,30	0,69	0,37	0,20	0,10	—

Продолжение

m	Значения $\delta_{\alpha L}$, %, при L_1/D_{20} равно					
	5	10	15	20	25	30

Степень открытия $H=1,00$

0,05	0,20	0,10	—	—	—	—
0,10	0,23	0,11	—	—	—	—
0,15	0,28	0,13	—	—	—	—
0,20	0,34	0,17	—	—	—	—
0,25	0,43	0,21	0,10	—	—	—
0,30	0,53	0,26	0,12	—	—	—
0,35	0,65	0,32	0,15	—	—	—
0,40	0,79	0,38	0,19	—	—	—

Продолжение

m	Значения $\delta_{\alpha L}$, %, при L_1/D_{20} , равном					
	5	10	15	20	25	30
0,45	0,95	0,46	0,22	0,11	—	—
0,50	1,13	0,55	0,26	0,13	—	—
0,55	1,33	0,64	0,31	0,15	—	—
0,60	1,54	0,75	0,36	0,18	—	—
0,64	1,77	0,86	0,42	0,20	0,10	—

Таблица 18

Значения $\delta_{\alpha L}$ для регулирующей заслонки

m	Значения $\delta_{\alpha L}$, %, при L_1/D_{20} , равном								
	10	15	20	25	30	35	40	45	50
0,05	0,32	0,23	0,15	0,10	—	—	—	—	—
0,10	0,40	0,26	0,21	0,15	—	—	—	—	—
0,15	0,46	0,31	0,23	0,16	0,12	—	—	—	—
0,20	0,57	0,36	0,26	0,19	0,13	—	—	—	—
0,25	0,65	0,41	0,28	0,22	0,15	0,10	—	—	—
0,30	0,93	0,47	0,33	0,26	0,16	0,11	—	—	—
0,35	—	0,56	0,28	0,28	0,19	0,13	—	—	—
0,40	—	0,65	0,42	0,30	0,21	0,15	—	—	—
0,45	—	0,76	0,48	0,34	0,23	0,16	—	—	—
0,50	—	0,93	0,55	0,37	0,26	0,17	0,11	—	—
0,55	—	—	0,68	0,43	0,29	0,20	0,14	—	—
0,60	—	—	0,90	0,55	0,34	0,23	0,16	0,10	—
0,64	—	—	—	0,60	0,40	0,27	0,19	0,13	—

Таблица 19

Значения L_1/D_{20} между двумя ближайшими к сужающему устройству местными сопротивлениями

Местное сопротивление	L_1/D_{20}
Группа колен в одной плоскости или разветвляющийся поток	17,5
Группа колен в разных плоскостях или смешивающиеся потоки	30
Колено или тройник	15
Сужение при конусности от 1 : 1,5 до 1 : 3	7,5
Расширение при конусности от 1 : 2 до 1 : 4	15

Местное сопротивление		L, D_{20}	
Внезапное расширение потока ($D_1/D_{20} \geq 0,6$)		40	
Устройство, создающее закрутку потока ($\varphi=30^\circ$)		45	
Устройство, создающее закрутку потока ($\varphi=45^\circ$)		45	
Устройство, создающее закрутку потока ($\varphi=60^\circ$)		50	
Прокладка, резко выступающая внутрь трубопровода ($D_1/D_{20} \approx 0,6$)		12,5	
Симметричный вход в трубу после емкости (формкамеры)		12,5	
Гильза термометра ($0,03D_{20} < d' \leq 0,13D_{20}$)		10	
Гильза термометра ($d' \leq 0,03D_{20}$)		2,5	
Шаровой клапан		15	
Кран		20	
Задвижка		10	
Запорный вентиль		16	
Регулировочный вентиль		$H=0,25$	40
		$H=0,50$	30
		$H=0,75$	25
		$H=1,00$	15
Регулировочный клапан		$H=0,25$	22,5
		$H=0,50$	17,5
		$H=0,75$	15,0
		$H=1,00$	12,5
Регулирующая заслонка		22,5	

Таблица 20

Необходимые длины прямых участков для местных сопротивлений, установленных перед сужающим устройством, при $\delta_{al} = 0$

m	Значения L_1/D_{20} для следующих местных сопротивлений						
	группы колен в разных плоскостях или смешивающегося потока	группы колен в одной плоскости или разветвляющегося потока	задвижки	шарового клапана	расширения	сужения	колена или тройника
0,05	34	14	12	18	16	10	10
0,10	34	16	12	18	16	10	10
0,15	36	18	12	20	16	10	14
0,20	38	18	12	20	17	10	14
0,25	40	20	12	22	18	10	14
0,30	44	22	14	24	20	10	16
0,35	48	26	14	26	22	10	18
0,40	54	32	16	28	25	11	22
0,50	62	36	20	32	30	14	28
0,55	70	42	24	36	38	22	36
0,64	80	50	30	44	54	30	46

Давление и плотность насыщенного водяного пара

$t, ^\circ\text{C}$	Давление и плотность при $t, ^\circ\text{C}$, (равной)									
	0		1		2		3		4	
	$P_{\text{нп}}$	$\rho_{\text{нп}}$	$P_{\text{нп}}$	$\rho_{\text{нп}}$	$P_{\text{нп}}$	$\rho_{\text{нп}}$	$P_{\text{нп}}$	$\rho_{\text{нп}}$	$P_{\text{нп}}$	$\rho_{\text{нп}}$
0	0,006228	0,004847	0,006694	0,005189	0,007198	0,005555	0,007723	0,005945	0,008289	0,006357
10	0,012513	0,009398	0,013376	0,01001	0,014291	0,01066	0,015261	0,01134	0,016289	0,01206
20	0,02383	0,01729	0,02534	0,01833	0,02694	0,01942	0,02863	0,02057	0,03041	0,02177
30	0,04325	0,03036	0,04580	0,03205	0,04647	0,03381	0,05128	0,03565	0,05423	0,03758
40	0,07520	0,05115	0,07930	0,05376	0,08360	0,05649	0,08809	0,05935	0,09279	0,06234
50	0,12578	0,08302	0,13216	0,08696	0,13881	0,09107	0,14575	0,09535	0,15298	0,09980
60	0,2031	0,1302	0,2127	0,1360	0,2227	0,1420	0,2330	0,1482	0,2438	0,1546
70	0,3177	0,1982	0,3317	0,2064	0,3463	0,2148	0,3613	0,2236	0,3769	0,2326
80	0,4829	0,2933	0,5028	0,3047	0,5234	0,3164	0,5447	0,3284	0,5667	0,3408
90	0,7149	0,4235	0,7425	0,4388	0,7710	0,4545	0,8004	0,4706	0,8307	0,4873
100	1,0332	0,5977	1,0707	0,6180	1,1092	0,6389	1,1489	0,6602	1,1898	0,6821
110	1,4609	0,8263	1,5106	0,8525	1,5618	0,8794	1,6144	0,9070	1,6684	0,9354
120	2,0245	1,122	2,0895	1,155	2,1561	1,189	2,2245	1,225	2,2947	1,261
130	2,7544	1,496	2,8378	1,539	2,9233	1,582	3,011	1,626	3,101	1,672
140	3,685	1,966	3,790	2,018	3,898	2,072	4,009	2,128	4,122	2,184
150	4,854	2,547	4,985	2,612	5,120	2,678	5,257	2,746	5,397	2,815
160	6,302	3,259	6,464	3,338	6,630	3,418	6,798	3,500	6,970	3,584
170	8,076	4,122	8,274	4,218	8,475	4,315	8,679	4,414	8,888	4,515
180	10,225	5,157	10,462	5,271	10,703	5,388	10,950	5,507	11,201	5,627
190	12,800	6,395	13,083	6,532	13,371	6,671	13,664	6,812	13,962	6,954
200	15,857	7,863	16,192	8,024	16,532	8,188	16,877	8,355	17,228	8,525
210	19,456	9,578	19,848	9,765	20,246	9,960	20,651	10,17	21,061	10,36
220	23,659	11,62	24,115	11,84	24,577	12,06	25,047	12,29	25,523	12,52
230	28,531	13,99	29,037	14,25	29,591	14,51	30,133	14,78	30,682	15,05
240	34,140	16,76	34,745	17,06	35,357	17,36	35,978	17,67	36,607	17,99
250	40,56	19,98	41,25	20,33	41,95	20,68	42,66	21,04	43,37	21,41

Продолжение

$t, ^\circ\text{C}$	Давление и плотность при $t, ^\circ\text{C}$, равной									
	0		1		2		3		4	
	$P_{\text{нп}}$	$\rho_{\text{нп}}$	$P_{\text{нп}}$	$\rho_{\text{нп}}$	$P_{\text{нп}}$	$\rho_{\text{нп}}$	$P_{\text{нп}}$	$\rho_{\text{нп}}$	$P_{\text{нп}}$	$\rho_{\text{нп}}$
260	47,87	23,72	48,65	24,13	49,44	24,54	50,24	24,96	51,05	25,39
270	56,14	28,09	57,02	28,56	57,91	29,04	58,82	29,53	59,73	30,03
280	65,46	33,19	66,45	33,74	67,46	34,30	68,47	34,88	69,50	35,46
290	75,92	39,17	77,03	39,81	78,15	40,47	79,29	41,15	80,44	41,84
300	87,61	46,21	88,85	46,98	90,11	47,76	91,38	48,55	92,66	49,36
310	100,64	54,61	102,02	55,53	103,42	56,47	104,83	57,43	106,25	58,41
320	115,13	64,74	116,66	65,85	118,21	66,99	119,77	68,16	121,35	69,35
330	131,18	77,09	132,88	78,51	134,59	79,96	136,33	81,44	138,08	82,94
340	148,96	92,77	150,84	94,58	152,73	96,43	154,65	98,33	156,59	100,3
350	168,63	113,6	170,71	116,1	172,81	118,7	174,92	121,4	177,07	124,2
360	190,42	144,1	192,72	148,1	195,06	152,4	197,41	156,9	199,80	161,6
370	214,68	202,4	217,26	214,0	219,88	227,0	222,53	244,0	225,22	277,0

Продолжение

$t, ^\circ\text{C}$	Давление и плотность при $t, ^\circ\text{C}$, равной									
	5		6		7		8		9	
	$P_{\text{нп}}$	$\rho_{\text{нп}}$	$P_{\text{нп}}$	$\rho_{\text{нп}}$	$P_{\text{нп}}$	$\rho_{\text{нп}}$	$P_{\text{нп}}$	$\rho_{\text{нп}}$	$P_{\text{нп}}$	$\rho_{\text{нп}}$
0	0,008890	0,006793	0,009533	0,007256	0,010210	0,007746	0,010932	0,008265	0,011699	0,008815
10	0,017376	0,01282	0,018527	0,01363	0,019745	0,01447	0,02103	0,01536	0,02239	0,01630
20	0,03229	0,02304	0,03426	0,02437	0,03634	0,02576	0,03853	0,02722	0,04083	0,02875
30	0,05733	0,03960	0,06057	0,04172	0,06398	0,04393	0,06755	0,04623	0,07129	0,04864
40	0,09771	0,06545	0,10284	0,06868	0,10821	0,07205	0,11382	0,07557	0,11967	0,07923
50	0,16051	0,1044	0,16835	0,1092	0,17653	0,1142	0,18504	0,1193	0,19390	0,1247
60	0,2550	0,1613	0,2666	0,1682	0,2787	0,1753	0,2912	0,1827	0,3042	0,1903
70	0,3931	0,2420	0,4098	0,2516	0,4272	0,2615	0,4451	0,2718	0,4637	0,2824

Плотность перегретого водяного пара

Таблица 1

P, кгс/см ²	t _{нас.} , °C	Плотность, кг/м ³ , при t, °C, равной						
		100	110	120	130	140	150	160
1,0	99,09	0,5784	0,5621	0,5467	0,5325	0,5192	0,5063	0,4943
1,1	101,76	—	0,6192	0,6023	0,5865	0,5714	0,5574	0,5441
1,2	104,25	—	0,6764	0,6579	0,6406	0,6238	0,6086	0,5942
1,3	106,56	—	0,7337	0,7136	0,6946	0,6766	0,6608	0,6443
1,4	108,74	—	0,7911	0,7692	0,7488	0,7294	0,7112	0,6943
1,5	110,79	—	—	0,8251	0,8032	0,7824	0,7628	0,7442
1,6	112,73	—	—	0,8810	0,8578	0,8354	0,8143	0,7942
1,7	114,57	—	—	0,9381	0,9124	0,8884	0,8658	0,8445
1,8	116,33	—	—	0,9940	0,9671	0,9416	0,9174	0,8951
1,9	118,01	—	—	1,049	1,022	0,9950	0,9699	0,9408
2,0	119,62	—	—	1,106	1,077	1,048	1,021	0,9964
2,1	121,16	—	—	—	1,132	1,101	1,073	1,047
2,2	122,65	—	—	—	1,187	1,155	1,125	1,097
2,3	124,08	—	—	—	1,242	1,209	1,178	1,148
2,4	125,46	—	—	—	1,297	1,263	1,230	1,199
2,5	126,79	—	—	—	1,352	1,317	1,282	1,250
2,6	128,08	—	—	—	1,408	1,371	1,335	1,301
2,7	129,34	—	—	—	1,465	1,425	1,387	1,352
2,8	130,55	—	—	—	—	1,480	1,440	1,404
2,9	131,73	—	—	—	—	1,534	1,493	1,455
3,0	132,88	—	—	—	—	1,588	1,546	1,506
3,2	135,08	—	—	—	—	1,698	1,652	1,609
3,4	137,18	—	—	—	—	1,808	1,758	1,712
3,6	139,18	—	—	—	—	1,918	1,865	1,816
3,8	141,09	—	—	—	—	—	1,973	1,921
4,0	142,92	—	—	—	—	—	2,081	2,025
4,2	144,68	—	—	—	—	—	2,189	2,130
4,4	146,38	—	—	—	—	—	2,298	2,235
4,6	148,01	—	—	—	—	—	2,407	2,341
4,8	149,59	—	—	—	—	—	2,517	2,447
5,0	151,11	—	—	—	—	—	—	2,553
5,5	154,72	—	—	—	—	—	—	2,822
6,0	158,08	—	—	—	—	—	—	3,093
6,5	161,22	—	—	—	—	—	—	—
7,0	164,17	—	—	—	—	—	—	—
7,5	166,97	—	—	—	—	—	—	—
8,0	169,61	—	—	—	—	—	—	—
8,5	172,12	—	—	—	—	—	—	—
9,0	174,53	—	—	—	—	—	—	—
9,5	176,83	—	—	—	—	—	—	—
10,0	179,04	—	—	—	—	—	—	—
11,0	183,20	—	—	—	—	—	—	—
12,0	187,08	—	—	—	—	—	—	—
13,0	190,71	—	—	—	—	—	—	—

P, кгс/см ²	t _{нас.} , °C	Плотность, кг/м ³ , при t, °C, равной						
		170	180	190	200	210	220	230
1,0	99,09	0,4828	0,4719	0,4615	0,4515	0,4419	0,4327	0,4241
1,1	101,76	0,5313	0,5192	0,5079	0,4968	0,4864	0,4762	0,4666
1,2	104,25	0,5800	0,5668	0,5543	0,5423	0,5308	0,5196	0,5092
1,3	106,56	0,6288	0,6144	0,6008	0,5878	0,5754	0,5632	0,5519
1,4	108,74	0,6786	0,6621	0,6473	0,6333	0,6200	0,6068	0,5945
1,5	110,79	0,7264	0,7097	0,6940	0,6789	0,6646	0,6506	0,6373
1,6	112,73	0,7754	0,7574	0,7407	0,7246	0,7102	0,6943	0,6802
1,7	114,57	0,8242	0,8052	0,7874	0,7704	0,7546	0,7380	0,7231
1,8	116,33	0,8742	0,8532	0,8340	0,8162	0,7992	0,7818	0,7661
1,9	118,01	0,9230	0,9014	0,8807	0,8619	0,8439	0,8258	0,8090
2,0	119,62	0,9718	0,9497	0,9276	0,9076	0,8888	0,8696	0,8518
2,1	121,16	1,022	0,9980	0,9746	0,9533	0,9326	0,9134	0,8946
2,2	122,65	1,071	1,046	1,022	0,9990	0,9777	0,9572	0,9375
2,3	124,08	1,120	1,094	1,069	1,045	1,023	1,001	0,9804
2,4	125,46	1,170	1,142	1,116	1,091	1,068	1,045	1,023
2,5	126,79	1,220	1,191	1,163	1,137	1,113	1,089	1,066
2,6	128,08	1,269	1,239	1,211	1,184	1,158	1,133	1,110
2,7	129,34	1,319	1,288	1,258	1,230	1,203	1,177	1,153
2,8	130,55	1,369	1,336	1,305	1,276	1,248	1,221	1,196
2,9	131,73	1,419	1,385	1,353	1,322	1,293	1,266	1,239
3,0	132,88	1,469	1,433	1,400	1,368	1,338	1,310	1,282
3,2	135,08	1,569	1,531	1,495	1,461	1,429	1,398	1,369
3,4	137,18	1,669	1,629	1,590	1,554	1,520	1,487	1,456
3,6	139,18	1,770	1,727	1,686	1,647	1,611	1,576	1,543
3,8	141,09	1,871	1,826	1,782	1,741	1,702	1,665	1,630
4,0	142,92	1,973	1,925	1,878	1,835	1,793	1,754	1,717
4,2	144,68	2,074	2,024	1,974	1,929	1,885	1,844	1,804
4,4	146,38	2,177	2,123	2,071	2,023	1,977	1,933	1,892
4,6	148,01	2,279	2,222	2,168	2,117	2,069	2,023	1,979
4,8	149,59	2,382	2,321	2,265	2,211	2,161	2,113	2,067
5,0	151,11	2,485	2,421	2,362	2,306	2,253	2,203	2,155
5,5	154,72	2,744	2,673	2,606	2,544	2,484	2,428	2,375
6,0	158,08	3,007	2,926	2,852	2,783	2,717	2,655	2,597
6,5	161,22	3,271	3,182	3,100	3,022	2,951	2,883	2,820
7,0	164,17	3,537	3,440	3,349	3,266	3,187	3,113	3,044
7,5	166,97	3,807	3,700	3,601	3,510	3,425	3,344	3,268
8,0	169,61	4,078	3,962	3,855	3,756	3,663	3,575	3,493
8,5	172,12	—	4,226	4,110	4,002	3,902	3,808	3,720
9,0	174,53	—	4,494	4,367	4,250	4,142	4,042	3,948
9,5	176,83	—	4,764	4,625	4,500	4,385	4,275	4,175
10,0	179,04	—	5,035	4,878	4,753	4,630	4,515	4,407
11,0	183,20	—	—	5,417	5,263	5,123	4,992	4,871
12,0	187,08	—	—	5,963	5,784	5,621	5,473	5,339
13,0	190,71	—	—	—	6,317	6,125	5,963	5,810

P, кг/см ²	t _{мас.} , °C	Плотность, кг/м ³ , при t, °C, равной						
		240	250	260	270	280	290	300
1,0	99,09	0,4156	0,4071	0,3998	0,3925	0,3852	0,3784	0,3717
1,1	101,76	0,4574	0,4480	0,4399	0,4318	0,4239	0,4163	0,4089
1,2	104,25	0,4990	0,4888	0,4800	0,4712	0,4625	0,4541	0,4460
1,3	106,56	0,5408	0,5298	0,5206	0,5107	0,5012	0,4921	0,4833
1,4	108,74	0,5828	0,5710	0,5708	0,5501	0,5400	0,5302	0,5207
1,5	110,79	0,6247	0,6120	0,6010	0,5895	0,5787	0,5682	0,5581
1,6	112,73	0,6667	0,6532	0,6413	0,6289	0,6173	0,6064	0,5955
1,7	114,57	0,7086	0,6944	0,6815	0,6684	0,6562	0,6443	0,6330
1,8	116,33	0,7505	0,7358	0,7218	0,7079	0,6949	0,6821	0,6705
1,9	118,01	0,7924	0,7764	0,7622	0,7474	0,7337	0,7205	0,7079
2,0	119,62	0,8344	0,8174	0,8027	0,7879	0,7725	0,7587	0,7453
2,1	121,16	0,8764	0,8586	0,8432	0,8264	0,8114	0,7968	0,7827
2,2	122,65	0,9184	0,9000	0,8836	0,8660	0,8502	0,8347	0,8202
2,3	124,08	0,9606	0,9416	0,9240	0,9057	0,8890	0,8734	0,8577
2,4	125,46	1,003	0,9833	0,9643	0,9465	0,9278	0,9116	0,8952
2,5	126,79	1,045	1,024	1,004	0,9852	0,9669	0,9497	0,9328
2,6	128,08	1,087	1,065	1,045	1,025	1,006	0,9881	0,9699
2,7	129,34	1,129	1,107	1,085	1,065	1,045	1,026	1,008
2,8	130,55	1,172	1,148	1,126	1,105	1,084	1,064	1,045
2,9	131,73	1,214	1,190	1,166	1,144	1,123	1,102	1,083
3,0	132,88	1,256	1,231	1,207	1,184	1,162	1,141	1,121
3,2	135,08	1,341	1,314	1,288	1,264	1,240	1,218	1,196
3,4	137,18	1,426	1,397	1,370	1,344	1,318	1,294	1,271
3,6	139,18	1,511	1,481	1,452	1,424	1,397	1,371	1,346
3,8	141,09	1,596	1,564	1,534	1,504	1,476	1,448	1,422
4,0	142,92	1,682	1,647	1,615	1,584	1,554	1,525	1,497
4,2	144,68	1,767	1,731	1,697	1,644	1,632	1,602	1,573
4,4	146,38	1,852	1,815	1,779	1,744	1,711	1,679	1,649
4,6	148,01	1,938	1,898	1,861	1,824	1,790	1,756	1,724
4,8	149,59	2,024	1,982	1,943	1,905	1,869	1,834	1,800
5,0	151,11	2,110	2,066	2,025	1,986	1,948	1,911	1,876
5,5	154,72	2,325	2,277	2,231	2,187	2,145	2,105	2,066
6,0	158,08	2,541	2,488	2,438	2,390	2,344	2,300	2,257
6,5	161,22	2,759	2,701	2,646	2,593	2,543	2,495	2,448
7,0	164,17	2,978	2,914	2,855	2,797	2,743	2,690	2,640
7,5	166,97	3,196	3,128	3,064	3,002	2,943	2,886	2,832
8,0	169,61	3,415	3,343	3,274	3,207	3,144	3,083	3,025
8,5	172,12	3,635	3,559	3,484	3,413	3,346	3,281	3,218
9,0	174,53	3,857	3,775	3,695	3,620	3,548	3,479	3,412
9,5	176,83	4,080	3,990	3,907	3,827	3,750	3,676	3,606
10,0	179,04	4,306	4,210	4,120	4,034	3,952	3,874	3,799
11,0	183,20	4,757	4,649	4,548	4,452	4,361	4,274	4,191
12,0	187,08	5,211	5,092	4,980	4,873	4,771	4,675	4,583
13,0	190,71	5,699	5,537	5,414	5,297	5,187	5,081	4,980

Таблица 2

P , кгс/см ²	$t_{н а с}$, °С	Плотность, кг/м ³ , при t , °С, равной						
		310	320	330	340	350	360	370
1,0	99,09	0,3652	0,3591	0,3531	0,3472	0,3416	0,3362	0,3309
1,1	101,76	0,4019	0,3951	0,3885	0,3821	0,3758	0,3698	0,3642
1,2	104,25	0,4384	0,4310	0,4239	0,4168	0,4102	0,4036	0,3973
1,3	106,56	0,4750	0,4670	0,4593	0,4517	0,4444	0,4372	0,4305
1,4	108,74	0,5118	0,5030	0,4947	0,4866	0,4787	0,4710	0,4636
1,5	110,79	0,5485	0,5390	0,5302	0,5214	0,5129	0,5048	0,4968
1,6	112,73	0,5851	0,5750	0,5657	0,5562	0,5471	0,5385	0,5299
1,7	114,57	0,6219	0,6112	0,6011	0,5910	0,5814	0,5723	0,5631
1,8	116,33	0,6583	0,6472	0,6366	0,6260	0,6158	0,6061	0,5963
1,9	118,01	0,6954	0,6833	0,6721	0,6609	0,6502	0,6398	0,6296
2,0	119,62	0,7321	0,7194	0,7076	0,6959	0,6845	0,6734	0,6629
2,1	121,16	0,7686	0,7556	0,7430	0,7309	0,7189	0,7072	0,6962
2,2	122,65	0,8058	0,7918	0,7785	0,7657	0,7531	0,7410	0,7295
2,3	124,08	0,8425	0,8280	0,8141	0,8006	0,7874	0,7748	0,7628
2,4	125,46	0,8795	0,8642	0,8497	0,8354	0,8217	0,8084	0,7962
2,5	126,79	0,9158	0,9003	0,8852	0,8703	0,8561	0,8420	0,8295
2,6	128,08	0,9533	0,9365	0,9208	0,9053	0,8905	0,8759	0,8627
2,7	129,34	0,9901	0,9728	0,9564	0,9402	0,9251	0,9099	0,8960
2,8	130,55	1,027	1,009	0,9921	0,9751	0,9597	0,9443	0,9294
2,9	131,73	1,064	1,045	1,028	1,010	0,9943	0,9775	0,9627
3,0	132,88	1,101	1,082	1,063	1,045	1,028	1,012	0,9960
3,2	135,08	1,174	1,154	1,134	1,116	1,097	1,080	1,062
3,4	137,18	1,248	1,227	1,206	1,186	1,166	1,148	1,129
3,6	139,18	1,322	1,300	1,277	1,256	1,235	1,216	1,196
3,8	141,09	1,397	1,373	1,349	1,327	1,305	1,284	1,263
4,0	142,92	1,471	1,445	1,420	1,397	1,374	1,351	1,330
4,2	144,68	1,545	1,518	1,492	1,467	1,443	1,419	1,397
4,4	146,38	1,620	1,591	1,564	1,538	1,512	1,488	1,464
4,6	148,01	1,694	1,664	1,636	1,608	1,582	1,556	1,531
4,8	149,59	1,768	1,737	1,707	1,679	1,651	1,624	1,598
5,0	151,11	1,843	1,810	1,779	1,749	1,720	1,692	1,665
5,5	154,72	2,029	1,994	1,959	1,926	1,894	1,863	1,833
6,0	158,08	2,216	2,177	2,139	2,103	2,068	2,034	2,001
6,5	161,22	2,404	2,361	2,320	2,280	2,242	2,205	2,170
7,0	164,17	2,592	2,546	2,501	2,458	2,417	2,377	2,338
7,5	166,97	2,780	2,730	2,682	2,636	2,592	2,549	2,507
8,0	169,61	2,969	2,915	2,864	2,814	2,767	2,721	2,677
8,5	172,12	3,158	3,101	3,046	2,993	2,943	2,894	2,846
9,0	174,53	3,348	3,287	3,229	3,173	3,119	3,066	3,016
9,5	176,83	3,538	3,473	3,412	3,352	3,295	3,239	3,186
10,0	179,04	3,728	3,660	3,594	3,531	3,471	3,413	3,356
11,0	183,20	4,112	4,036	3,962	3,892	3,826	3,761	3,698
12,0	187,08	4,496	4,413	4,333	4,255	4,181	4,108	4,040
13,0	190,71	4,883	4,792	4,704	4,619	4,537	4,458	4,383

P, кгс/см ²	t _{на в.} , °C	Плотность, кг/м ³ , при t, °C, равной						
		380	390	400	410	420	430	440
1,0	99,09	0,3258	0,3209	0,3162	—	—	—	—
1,1	101,76	0,3586	0,3531	0,3478	—	—	—	—
1,2	104,25	0,3911	0,3852	0,3795	—	—	—	—
1,3	106,56	0,4237	0,4174	0,4112	—	—	—	—
1,4	108,74	0,4564	0,4496	0,4429	—	—	—	—
1,5	110,79	0,4892	0,4817	0,4746	—	—	—	—
1,6	112,73	0,5219	0,5139	0,5036	—	—	—	—
1,7	114,57	0,5546	0,5461	0,5379	—	—	—	—
1,8	116,33	0,5872	0,5784	0,5695	—	—	—	—
1,9	118,01	0,6200	0,6105	0,6013	—	—	—	—
2,0	119,62	0,6527	0,6427	0,6331	—	—	—	—
2,1	121,16	0,6854	0,6750	0,6649	—	—	—	—
2,2	122,65	0,7181	0,7079	0,6966	—	—	—	—
2,3	124,08	0,7508	0,7394	0,7283	—	—	—	—
2,4	125,46	0,7835	0,7716	0,7600	—	—	—	—
2,5	126,79	0,8163	0,8038	0,7918	—	—	—	—
2,6	128,08	0,8490	0,8361	0,8236	—	—	—	—
2,7	129,34	0,8818	0,8685	0,8554	—	—	—	—
2,8	130,55	0,9147	0,9009	0,8871	—	—	—	—
2,9	131,73	0,9477	0,9337	0,9189	—	—	—	—
3,0	132,88	0,9804	0,9652	0,9506	—	—	—	—
3,2	135,08	1,0460	1,030	1,0140	—	—	—	—
3,4	137,18	1,1120	1,095	1,0780	—	—	—	—
3,6	139,18	1,1770	1,159	1,1420	—	—	—	—
3,8	141,09	1,243	1,224	1,2060	—	—	—	—
4,0	142,92	1,309	1,289	1,269	—	—	—	—
4,2	144,68	1,375	1,354	1,333	—	—	—	—
4,4	146,38	1,441	1,419	1,397	—	—	—	—
4,6	148,01	1,507	1,483	1,461	—	—	—	—
4,8	149,59	1,573	1,548	1,525	—	—	—	—
5,0	151,11	1,639	1,613	1,589	—	—	—	—
5,5	154,72	1,804	1,776	1,749	1,723	1,697	1,672	1,648
6,0	158,08	1,969	1,939	1,909	1,880	1,852	1,825	1,799
6,5	161,22	2,135	2,102	2,070	2,038	2,008	1,979	1,950
7,0	164,17	2,301	2,265	2,230	2,195	2,164	2,132	2,101
7,5	166,97	2,467	2,428	2,391	2,352	2,320	2,286	2,253
8,0	169,61	2,634	2,592	2,552	2,511	2,476	2,439	2,404
8,5	172,12	2,800	2,756	2,714	2,671	2,632	2,593	2,555
9,0	174,53	2,967	2,920	2,875	2,831	2,789	2,747	2,707
9,5	176,83	3,134	3,084	3,037	2,990	2,946	2,902	2,860
10,0	179,04	3,301	3,249	3,199	3,150	3,103	3,056	3,012
11,0	183,20	3,638	3,579	3,524	3,469	3,416	3,365	3,316
12,0	187,08	3,974	3,911	3,849	3,789	3,731	3,675	3,620
13,0	190,71	4,312	4,243	4,175	4,110	4,047	3,986	3,928

Таблица 3

ρ , кг/см ³	$t_{\text{нас}}$, °C	Плотность, кг/м ³ , при t , °C, равной					
		450	460	470	480	490	500
1,0	99,09	—	—	—	—	—	—
1,1	101,76	—	—	—	—	—	—
1,2	104,25	—	—	—	—	—	—
1,3	106,56	—	—	—	—	—	—
1,4	108,74	—	—	—	—	—	—
1,5	110,79	—	—	—	—	—	—
1,6	112,73	—	—	—	—	—	—
1,7	114,57	—	—	—	—	—	—
1,8	116,33	—	—	—	—	—	—
1,9	118,01	—	—	—	—	—	—
2,0	119,62	—	—	—	—	—	—
2,1	121,16	—	—	—	—	—	—
2,2	122,65	—	—	—	—	—	—
2,3	124,08	—	—	—	—	—	—
2,4	125,46	—	—	—	—	—	—
2,5	126,79	—	—	—	—	—	—
2,6	128,08	—	—	—	—	—	—
2,7	129,34	—	—	—	—	—	—
2,8	130,55	—	—	—	—	—	—
2,9	131,73	—	—	—	—	—	—
3,0	132,88	—	—	—	—	—	—
3,2	135,08	—	—	—	—	—	—
3,4	137,18	—	—	—	—	—	—
3,6	139,18	—	—	—	—	—	—
3,8	141,09	—	—	—	—	—	—
4,0	142,92	—	—	—	—	—	—
4,2	144,68	—	—	—	—	—	—
4,4	146,38	—	—	—	—	—	—
4,6	148,01	—	—	—	—	—	—
4,8	149,59	—	—	—	—	—	—
5,0	151,11	—	—	—	—	—	—
5,5	154,72	1,625	1,602	1,580	1,559	1,538	1,518
6,0	158,08	1,774	1,749	1,725	1,702	1,679	1,657
6,5	161,22	1,922	1,895	1,870	1,844	1,820	1,796
7,0	164,17	2,072	2,043	2,014	1,987	1,960	1,935
7,5	166,97	2,221	2,190	2,159	2,130	2,101	2,073
8,0	169,61	2,370	2,336	2,304	2,273	2,242	2,212
8,5	172,12	2,519	2,484	2,449	2,416	2,383	2,352
9,0	174,53	2,669	2,631	2,595	2,559	2,525	2,491
9,5	176,83	2,818	2,778	2,740	2,702	2,666	2,630
10,0	179,04	2,968	2,926	2,886	2,846	2,807	2,770
11,0	183,20	3,268	3,222	3,177	3,133	3,090	3,050
12,0	187,08	3,569	3,517	3,469	3,421	3,374	3,329
13,0	190,71	3,870	3,815	3,761	3,709	3,659	3,609

Таблица 4

P , кгс/см ²	$t_{н.ас.}$, °С	Плотность, кг/м ³ , при t , °С, равной						
		190	200	210	220	230	240	250
14,0	194,13	—	6,842	6,640	6,456	6,289	6,135	5,988
15,0	197,36	—	7,391	7,163	6,959	6,775	6,605	6,443
16,0	200,43	—	—	7,692	7,468	7,267	7,077	6,909
17,0	203,35	—	—	8,237	7,987	7,770	7,553	7,372
18,0	206,14	—	—	8,787	8,511	8,276	8,038	7,839
19,0	208,81	—	—	9,346	9,042	8,786	8,530	8,309
20,0	211,38	—	—	—	9,578	9,298	9,024	8,783
21	213,85	—	—	—	10,13	9,813	9,524	9,259
22	216,23	—	—	—	10,69	10,33	10,02	9,746
23	218,53	—	—	—	11,25	10,87	10,54	10,24
24	220,75	—	—	—	—	11,42	11,06	10,74
25	222,90	—	—	—	—	11,97	11,58	11,24
26	224,98	—	—	—	—	12,53	12,12	11,75
27	227,01	—	—	—	—	13,10	12,66	12,26
28	228,98	—	—	—	—	13,68	13,21	12,79
29	230,89	—	—	—	—	—	13,77	13,31
30	232,75	—	—	—	—	—	14,33	13,85
31	234,57	—	—	—	—	—	14,91	14,39
32	236,35	—	—	—	—	—	15,49	14,94
33	238,08	—	—	—	—	—	16,08	15,50
34	239,77	—	—	—	—	—	16,68	16,07
35	241,42	—	—	—	—	—	—	16,64
36	243,04	—	—	—	—	—	—	17,22
37	244,62	—	—	—	—	—	—	17,82
38	246,17	—	—	—	—	—	—	18,42
39	247,69	—	—	—	—	—	—	19,02
40	249,18	—	—	—	—	—	—	19,65
41	250,64	—	—	—	—	—	—	—
42	252,07	—	—	—	—	—	—	—
43	253,48	—	—	—	—	—	—	—
44	254,87	—	—	—	—	—	—	—
45	256,23	—	—	—	—	—	—	—
46	257,56	—	—	—	—	—	—	—
47	258,88	—	—	—	—	—	—	—
48	260,17	—	—	—	—	—	—	—
49	261,45	—	—	—	—	—	—	—
50	262,70	—	—	—	—	—	—	—
52	265,15	—	—	—	—	—	—	—
54	267,53	—	—	—	—	—	—	—
56	269,84	—	—	—	—	—	—	—
58	272,10	—	—	—	—	—	—	—
60	274,29	—	—	—	—	—	—	—
62	276,43	—	—	—	—	—	—	—
64	278,51	—	—	—	—	—	—	—

P, кгс/см ²	t _{нас.} °C	Плотность, кг/м ³ , при t, °C, равной						
		260	270	280	290	300	310	320
14,0	194,13	5,851	5,724	5,602	5,485	5,376	5,271	5,171
15,0	197,36	6,293	6,154	6,020	5,893	5,774	5,659	5,555
16,0	200,43	6,738	6,588	6,443	6,305	6,177	6,053	5,938
17,0	203,35	7,188	7,022	6,868	6,720	6,582	6,447	6,324
18,0	206,14	7,639	7,463	7,294	7,138	6,988	6,845	6,714
19,0	208,81	8,097	7,905	7,728	7,558	7,396	7,245	7,104
20,0	211,38	8,560	8,354	8,163	7,981	7,806	7,645	7,494
21	213,85	9,025	8,803	8,598	8,403	8,228	8,052	7,886
22	216,23	9,497	9,259	9,048	8,834	8,636	8,453	8,281
23	218,53	9,970	9,718	9,479	9,266	9,058	8,864	8,681
24	220,75	10,45	10,18	9,930	9,698	9,479	9,276	9,081
25	222,90	10,93	10,64	10,38	10,13	9,901	9,680	9,482
26	224,98	11,42	11,11	10,83	10,57	10,33	10,10	9,881
27	227,01	11,91	11,59	11,29	11,01	10,76	10,52	10,29
28	228,98	12,41	12,06	11,75	11,46	11,19	10,94	10,70
29	230,89	12,91	12,55	12,22	11,91	11,62	11,36	11,11
30	232,75	13,42	13,04	12,69	12,36	12,06	11,78	11,52
31	234,57	13,94	13,53	13,16	12,82	12,50	12,21	11,94
32	236,35	14,46	14,03	13,64	13,28	12,95	12,64	12,35
33	238,08	14,99	14,53	14,12	13,74	13,40	13,08	12,78
34	239,77	15,52	15,04	14,60	14,21	13,85	13,51	13,20
35	241,42	16,06	15,55	15,09	14,68	14,30	13,95	13,62
36	243,04	16,61	16,07	15,59	15,16	14,76	14,39	14,05
37	244,62	17,16	16,60	16,09	15,63	15,22	14,83	14,48
38	246,17	17,73	17,13	16,60	16,12	15,68	15,28	14,91
39	247,69	18,29	17,66	17,10	16,60	16,15	15,79	15,35
40	249,18	18,88	18,21	17,62	17,10	16,62	16,19	15,78
41	250,64	19,47	18,76	18,14	17,59	17,10	16,65	16,23
42	252,07	20,06	19,32	18,67	18,10	17,58	17,11	16,67
43	253,48	20,66	19,88	19,20	18,60	18,06	17,57	17,12
44	254,87	21,28	20,46	19,74	19,11	18,54	18,04	17,57
45	256,23	21,90	21,04	20,29	19,63	19,04	18,50	18,02
46	257,56	22,53	21,62	20,84	20,15	19,53	18,98	18,47
47	258,88	23,16	22,22	21,39	20,67	20,03	19,46	18,93
48	260,17	—	22,82	21,96	21,20	20,54	19,94	19,39
49	261,45	—	23,44	22,53	21,74	21,05	20,42	19,86
50	262,70	—	24,06	23,11	22,29	21,56	20,92	20,33
52	265,15	—	25,32	24,29	23,39	22,60	21,90	21,28
54	267,53	—	26,64	25,50	24,52	23,67	22,91	22,24
56	269,84	—	28,00	26,74	25,67	24,75	23,93	23,21
58	272,10	—	—	28,04	26,86	25,85	24,98	24,20
60	274,29	—	—	29,37	28,07	26,99	26,04	25,21
62	276,43	—	—	30,75	29,33	28,14	27,12	26,23
64	278,51	—	—	32,14	30,61	29,33	28,23	27,28

P, кгс/см ²	t _{нас} , °C	Плотность, кг/м ³ , при t, °C, равной						
		330	340	350	360	370	380	390
14,0	194,13	5,076	4,984	4,895	4,810	4,728	4,651	4,574
15,0	197,36	5,450	5,350	5,255	5,163	5,076	4,990	4,909
16,0	200,43	5,824	5,718	5,615	5,517	5,423	5,330	5,244
17,0	203,35	6,203	6,086	5,977	5,872	5,770	5,672	5,580
18,0	206,14	6,583	6,457	6,341	6,227	6,120	6,017	5,917
19,0	208,81	6,964	6,831	6,707	6,582	6,471	6,369	6,254
20,0	211,38	7,348	7,205	7,072	6,942	6,821	6,714	6,592
21	213,85	7,732	7,582	7,440	7,302	7,174	7,059	6,930
22	216,23	8,117	7,960	7,812	7,664	7,530	7,407	7,270
23	218,53	8,503	8,338	8,183	8,030	7,886	7,755	7,613
24	220,75	8,893	8,718	8,554	8,396	8,242	8,104	7,955
25	222,90	9,285	9,099	8,928	8,760	8,598	8,453	8,299
26	224,98	9,677	9,484	9,302	9,131	8,960	8,803	8,643
27	227,01	10,07	9,872	9,680	9,502	9,320	9,154	8,988
28	228,98	10,47	10,26	10,06	9,872	9,680	9,506	9,337
29	230,89	10,87	10,65	10,44	10,24	10,05	9,861	9,690
30	232,75	11,27	11,04	10,82	10,61	10,41	10,22	10,04
31	234,57	11,68	11,44	11,20	10,99	10,78	10,58	10,39
32	236,35	12,08	11,83	11,59	11,36	11,14	10,94	10,74
33	238,08	12,50	12,23	11,98	11,74	11,51	11,30	11,09
34	239,77	12,90	12,63	12,36	12,12	11,88	11,66	11,45
35	241,42	13,32	13,03	12,76	12,50	12,25	12,02	11,80
36	243,04	13,73	13,43	13,15	12,88	12,63	12,39	12,16
37	244,62	14,15	13,84	13,54	13,27	13,00	12,76	12,52
38	246,17	14,57	14,24	13,94	13,65	13,38	13,12	12,87
39	247,69	14,99	14,65	14,34	14,04	13,76	13,49	13,23
40	249,18	15,41	15,06	14,74	14,43	14,14	13,86	13,60
41	250,64	15,84	15,48	15,14	14,82	14,52	14,23	13,96
42	252,07	16,27	15,89	15,54	15,21	14,90	14,60	14,32
43	253,48	16,70	16,31	15,94	15,60	15,28	14,98	14,69
44	254,87	17,14	16,73	16,35	16,00	15,67	15,35	15,05
45	256,23	17,57	17,15	16,76	16,40	16,05	15,73	15,42
46	257,56	18,01	17,58	17,17	16,80	16,44	16,11	15,79
47	258,88	18,45	18,00	17,59	17,20	16,83	16,49	16,16
48	260,17	18,90	18,43	18,00	17,60	17,22	16,87	16,53
49	261,45	19,34	18,86	18,42	18,00	17,61	17,25	16,90
50	262,70	19,79	19,30	18,84	18,41	18,01	17,63	17,28
52	265,15	20,70	20,18	19,69	19,23	18,80	18,41	18,03
54	267,53	21,62	21,06	20,54	20,06	19,61	19,18	18,79
56	269,84	22,56	21,95	21,40	20,89	20,41	19,96	19,55
58	272,10	23,50	22,86	22,28	21,73	21,23	20,76	20,32
60	274,29	24,46	23,79	23,17	22,59	22,06	21,56	21,09
62	276,43	25,43	24,72	24,06	23,45	22,88	22,36	21,87
64	278,51	26,42	25,65	24,96	24,32	23,72	23,17	22,66

P , кгс/см ²	$t_{на \text{ в.}}$, °C	Плотность, кг/м ³ , при t , °C, равной						
		400	410	420	430	440	450	460
14,0	194,13	4,502	4,431	4,363	4,297	4,234	4,172	4,112
15,0	197,36	4,831	4,755	4,682	4,610	4,541	4,474	4,409
16,0	200,43	5,160	5,079	5,000	4,924	4,850	4,776	4,708
17,0	203,35	5,490	5,403	5,319	5,236	5,157	5,081	5,008
18,0	206,14	5,820	5,727	5,637	5,559	5,467	5,385	5,308
19,0	208,81	6,150	6,053	5,956	5,865	5,777	5,690	5,608
20,0	211,38	6,482	6,379	6,277	6,180	6,086	5,995	5,908
21	213,85	6,817	6,707	6,601	6,498	6,398	6,301	6,209
22	216,23	7,153	7,037	6,925	6,816	6,710	6,609	6,510
23	218,53	7,489	7,367	7,250	7,133	7,022	6,917	6,812
24	220,75	7,825	7,698	7,574	7,452	7,337	7,225	7,117
25	222,90	8,163	8,029	7,899	7,770	7,651	7,534	7,424
26	224,98	8,503	8,361	8,224	8,090	7,966	7,843	7,725
27	227,01	8,843	8,693	8,551	8,410	8,280	8,155	8,029
28	228,98	9,183	9,027	8,878	8,734	8,594	8,467	8,335
29	230,89	9,524	9,363	9,205	9,058	8,909	8,780	8,643
30	232,75	9,866	9,699	9,533	9,384	9,299	9,094	8,952
31	234,57	10,21	10,03	9,862	9,709	9,551	9,396	9,259
32	236,35	10,55	10,37	10,20	10,03	9,872	9,718	9,569
33	238,08	10,90	10,71	10,53	10,36	10,19	10,03	9,872
34	239,77	11,24	11,05	10,86	10,68	10,51	10,34	10,18
35	241,42	11,59	11,39	11,20	11,01	10,83	10,66	10,49
36	243,04	11,94	11,73	11,53	11,34	11,15	10,98	10,80
37	244,62	12,29	12,07	11,87	11,67	11,48	11,29	11,12
38	246,17	12,64	12,42	12,20	12,00	11,80	11,61	11,43
39	247,69	12,99	12,76	12,54	12,33	12,12	11,93	11,74
40	249,18	13,34	13,11	12,88	12,66	12,45	12,25	12,06
41	250,64	13,70	13,45	13,22	12,99	12,78	12,57	12,37
42	252,07	14,06	13,80	13,56	13,33	13,10	12,89	12,68
43	253,48	14,41	14,15	13,90	13,66	13,43	13,21	13,00
44	254,87	14,77	14,50	14,24	13,99	13,76	13,53	13,31
45	256,23	15,13	14,85	14,58	14,33	14,09	13,85	13,63
46	257,56	15,49	15,20	14,93	14,67	14,42	14,18	13,95
47	258,88	15,85	15,55	15,27	15,01	14,75	14,50	14,27
48	260,17	16,21	15,91	15,62	15,34	15,08	14,83	14,58
49	261,45	16,58	16,26	15,97	15,68	15,41	15,15	14,90
50	262,70	16,94	16,63	16,31	16,02	15,74	15,48	15,22
52	265,15	17,67	17,33	17,01	16,70	16,41	16,13	15,86
54	267,53	18,41	18,05	17,71	17,39	17,09	16,80	16,51
56	269,84	19,15	18,78	18,42	18,08	17,76	17,46	17,16
58	272,10	19,90	19,51	19,14	18,78	18,44	18,12	17,81
60	274,29	20,65	20,24	19,85	19,48	19,12	18,79	18,46
62	276,43	21,41	20,98	20,57	20,18	19,81	19,46	19,12
64	278,51	22,17	21,72	21,29	20,88	20,50	20,13	19,78

ρ , кгс/см ³	$t_{\text{нас}}$, °C	Плотность, кг/м ³ , при t , °C, равной						
		470	480	490	500	510	520	530
14,0	194,13	4,054	3,998	3,943	3,890	—	—	—
15,0	197,36	4,348	4,286	4,228	4,170	—	—	—
16,0	200,43	4,642	4,577	4,513	4,452	—	—	—
17,0	203,35	4,936	4,866	4,801	4,735	—	—	—
18,0	206,14	5,233	5,157	5,086	5,017	—	—	—
19,0	208,81	5,528	5,450	5,373	5,299	—	—	—
20,0	211,38	5,824	5,740	5,661	5,583	—	—	—
21,0	213,85	6,120	6,032	5,949	5,867	—	—	—
22	216,23	6,418	6,325	6,238	6,151	—	—	—
23	218,53	6,716	6,618	6,528	6,435	—	—	—
24	220,75	7,013	6,911	6,818	6,720	—	—	—
25	222,90	7,312	7,215	7,108	7,007	—	—	—
26	224,98	7,610	7,502	7,397	7,294	—	—	—
27	227,01	7,911	7,800	7,689	7,582	—	—	—
28	228,98	8,212	8,097	7,981	7,868	—	—	—
29	230,89	8,513	8,392	8,271	8,156	—	—	—
30	232,75	8,814	8,688	8,562	8,441	—	—	—
31	234,57	9,106	8,984	8,854	8,728	—	—	—
32	236,35	9,422	9,284	9,149	9,019	—	—	—
33	238,08	9,728	9,581	9,443	9,311	—	—	—
34	239,77	10,03	9,881	9,737	9,597	—	—	—
35	241,42	10,33	10,18	10,03	9,891	—	—	—
36	243,04	10,64	10,48	10,33	10,18	—	—	—
37	244,62	10,95	10,78	10,62	10,47	—	—	—
38	246,17	11,25	11,08	10,92	10,76	—	—	—
39	247,69	11,56	11,38	11,22	11,05	—	—	—
40	249,18	11,87	11,69	11,51	11,34	—	—	—
41	250,64	12,18	11,99	11,81	11,64	—	—	—
42	252,07	12,48	12,29	12,11	11,93	—	—	—
43	253,48	12,80	12,60	12,41	12,23	—	—	—
44	254,87	13,10	12,90	12,71	12,52	—	—	—
45	256,23	13,42	13,21	13,01	12,82	—	—	—
46	257,56	13,73	13,52	13,31	13,11	—	—	—
47	258,88	14,04	13,82	13,61	13,41	—	—	—
48	260,17	14,35	14,13	13,91	13,70	—	—	—
49	261,45	14,67	14,44	14,21	14,00	—	—	—
50	262,70	14,98	14,74	14,52	14,30	14,09	13,88	13,69
52	265,15	15,61	15,36	15,13	14,90	14,68	14,46	14,26
54	267,53	16,24	15,98	15,73	15,50	15,26	15,04	14,82
56	269,84	16,88	16,60	16,34	16,10	15,85	15,62	15,40
58	272,10	17,52	17,23	16,96	16,70	16,45	16,20	15,97
60	274,29	18,16	17,86	17,58	17,30	17,04	16,79	16,54
62	276,43	18,80	18,49	18,20	17,91	17,64	17,37	17,12
64	278,51	19,44	19,12	18,81	17,52	18,23	17,96	17,70

P, кгс/см ²	t _{нас.} , °C	Плотность, кг/м ³ , при t, °C, равной						
		540	550	560	570	580	590	600
14,0	194,13	—	—	—	—	—	—	—
15,0	197,36	—	—	—	—	—	—	—
16,0	200,43	—	—	—	—	—	—	—
17,0	203,35	—	—	—	—	—	—	—
18,0	206,14	—	—	—	—	—	—	—
19,0	208,81	—	—	—	—	—	—	—
20,0	211,38	—	—	—	—	—	—	—
21	213,85	—	—	—	—	—	—	—
22	216,23	—	—	—	—	—	—	—
23	218,53	—	—	—	—	—	—	—
24	220,75	—	—	—	—	—	—	—
25	222,90	—	—	—	—	—	—	—
26	224,98	—	—	—	—	—	—	—
27	227,01	—	—	—	—	—	—	—
28	228,98	—	—	—	—	—	—	—
29	230,89	—	—	—	—	—	—	—
30	232,75	—	—	—	—	—	—	—
31	234,57	—	—	—	—	—	—	—
32	236,35	—	—	—	—	—	—	—
33	238,08	—	—	—	—	—	—	—
34	239,77	—	—	—	—	—	—	—
35	241,42	—	—	—	—	—	—	—
36	243,04	—	—	—	—	—	—	—
37	244,62	—	—	—	—	—	—	—
38	246,17	—	—	—	—	—	—	—
39	247,69	—	—	—	—	—	—	—
40	249,18	—	—	—	—	—	—	—
41	250,64	—	—	—	—	—	—	—
42	252,07	—	—	—	—	—	—	—
43	253,48	—	—	—	—	—	—	—
44	254,87	—	—	—	—	—	—	—
45	256,23	—	—	—	—	—	—	—
46	257,56	—	—	—	—	—	—	—
47	258,88	—	—	—	—	—	—	—
48	260,17	—	—	—	—	—	—	—
49	261,45	—	—	—	—	—	—	—
50	262,70	13,50	13,31	13,14	12,96	12,79	12,63	12,47
52	265,15	14,06	13,86	13,68	13,50	13,32	13,15	12,98
54	267,53	14,62	14,42	14,22	14,03	13,85	13,67	13,50
56	269,84	15,18	14,97	14,76	14,57	14,38	14,19	14,01
58	272,10	15,74	15,52	15,31	15,10	14,91	14,71	14,53
60	274,29	16,31	16,08	15,86	15,64	15,44	15,24	15,04
62	276,43	16,87	16,64	16,41	16,19	15,97	15,76	15,56
64	278,51	17,44	17,20	16,96	16,73	16,50	16,29	16,08

P, кг/см ²	t _{нас} , °C	Плотность, кг/м ³ , при t, °C, равной						
		290	300	310	320	330	340	350
66	280,55	31,94	30,54	29,36	28,33	27,42	26,61	25,87
68	282,54	33,31	31,79	30,51	29,40	28,43	27,57	26,80
70	284,48	34,72	33,06	31,68	30,51	29,47	28,56	27,73
72	286,39	36,19	34,38	32,89	31,62	30,52	29,55	28,68
74	288,25	37,71	35,73	34,12	32,76	31,60	30,56	29,64
76	290,08	—	37,12	35,40	33,94	32,69	31,58	30,61
78	291,86	—	38,56	36,68	35,12	33,79	32,64	31,60
80	293,62	—	40,05	38,01	36,34	34,92	33,69	32,60
82	295,34	—	41,60	39,37	37,58	36,06	34,76	33,61
84	297,03	—	43,20	40,78	38,85	37,24	35,86	34,64
86	298,69	—	44,84	42,23	40,16	38,43	36,97	35,69
88	300,32	—	—	43,74	41,49	39,65	38,08	36,74
90	301,92	—	—	45,27	42,86	40,88	39,22	37,81
92	303,49	—	—	46,90	44,29	42,18	40,42	38,91
94	305,04	—	—	48,57	45,72	43,48	41,61	40,02
96	306,56	—	—	50,3	47,21	44,82	42,83	41,14
98	308,06	—	—	52,1	48,76	46,19	44,07	42,28
100	309,53	—	—	54,00	50,4	47,57	45,33	43,46
105	313,12	—	—	—	54,5	51,2	48,64	46,47
110	316,58	—	—	—	59,3	55,2	52,1	49,60
115	319,92	—	—	—	64,6	59,5	55,8	52,9
120	323,15	—	—	—	—	64,2	59,7	56,4
125	326,27	—	—	—	—	69,5	64,0	60,1
130	329,30	—	—	—	—	75,4	68,8	64,1
135	332,23	—	—	—	—	—	74,0	68,3
140	335,09	—	—	—	—	—	79,7	72,8
145	337,86	—	—	—	—	—	86,4	77,9
150	340,56	—	—	—	—	—	—	83,5
155	343,18	—	—	—	—	—	—	89,8
160	345,74	—	—	—	—	—	—	96,8
165	348,23	—	—	—	—	—	—	104,9
170	350,66	—	—	—	—	—	—	—
175	353,03	—	—	—	—	—	—	—
180	355,35	—	—	—	—	—	—	—
185	357,61	—	—	—	—	—	—	—
190	359,82	—	—	—	—	—	—	—
195	361,98	—	—	—	—	—	—	—
200	364,08	—	—	—	—	—	—	—
210	368,16	—	—	—	—	—	—	—
220	372,10	—	—	—	—	—	—	—
230	—	—	—	—	—	—	—	—
240	—	—	—	—	—	—	—	—
250	—	—	—	—	—	—	—	—
260	—	—	—	—	—	—	—	—

P , кгс/см ²	$t_{\text{нас}}$, °C	Плотность, кг/м ³ , при t , °C, равной						
		360	370	380	390	400	410	420
66	283,55	25,23	24,57	23,99	23,45	22,94	22,47	22,02
68	282,54	26,08	25,42	24,81	24,25	23,72	23,22	22,75
70	284,48	26,98	26,29	25,65	25,05	24,50	23,98	23,48
72	286,39	27,89	27,16	26,49	25,87	25,28	24,74	24,23
74	288,25	28,80	28,04	27,34	26,69	26,08	25,51	24,98
76	290,08	29,73	28,93	28,20	27,51	26,88	26,28	25,73
78	291,86	30,67	29,83	29,06	28,34	27,68	27,06	26,49
80	293,62	31,62	30,73	29,92	29,18	28,49	27,85	27,25
82	295,34	32,58	31,65	30,81	30,03	29,31	28,64	28,01
84	297,03	33,56	32,58	31,70	30,88	30,13	29,43	28,79
86	298,69	34,54	33,52	32,59	31,74	30,95	30,24	29,57
88	300,32	35,54	34,47	33,50	32,61	31,79	31,04	30,35
90	301,92	36,55	35,42	34,41	33,48	32,64	31,85	31,12
92	303,49	37,58	36,40	35,34	34,37	33,49	32,68	31,92
94	305,04	38,62	37,38	36,28	35,27	34,35	33,50	32,72
96	306,56	39,68	38,37	37,22	36,17	35,21	34,33	33,52
98	308,06	40,75	39,38	38,18	37,08	36,09	35,17	34,33
100	309,53	41,84	40,41	39,14	38,01	36,97	36,02	35,15
105	313,12	44,62	43,01	41,60	40,34	39,20	38,15	37,20
110	316,58	47,50	45,72	44,15	42,75	41,49	40,36	39,31
115	319,92	50,5	48,52	46,77	45,23	43,84	42,59	41,46
120	323,15	53,7	51,4	49,46	47,76	46,23	44,86	43,63
125	326,27	57,0	54,4	52,2	50,4	48,68	47,19	45,85
130	329,30	60,5	57,6	55,2	53,0	51,2	49,6	48,15
135	332,23	64,2	60,9	58,1	55,8	53,8	52,1	50,5
140	335,09	68,1	64,4	61,3	58,8	56,5	54,6	52,8
145	337,86	72,2	67,8	64,4	61,6	59,2	57,1	55,2
150	340,56	76,5	71,6	67,8	64,7	62,1	59,8	57,8
155	343,18	81,3	75,7	71,4	67,9	65,0	62,5	60,3
160	345,74	86,9	80,2	75,2	71,3	68,1	65,3	62,9
165	348,23	92,5	84,6	78,9	74,6	71,1	68,1	65,6
170	350,66	98,9	89,6	83,1	78,2	74,4	71,1	68,4
175	353,03	106,5	95,1	87,5	82,0	77,8	74,2	71,1
180	355,35	115,5	101,0	92,2	86,1	81,3	77,4	74,1
185	357,61	126,7	107,6	97,2	90,3	85,0	80,6	77,1
190	359,82	142,4	—	102,7	94,8	88,8	84,1	80,2
195	361,98	—	115,2	108,6	99,5	92,8	87,6	83,3
200	364,08	—	123,9	114,9	104,5	97,0	91,3	86,7
210	368,16	—	134,0	130,6	115,5	106,3	99,2	93,6
220	372,10	—	167,5	151,3	128,5	116,7	107,9	101,2
230	—	—	—	183,5	144,9	128,2	117,4	109,4
240	—	—	—	—	166,4	141,4	127,9	118,2
250	—	—	—	—	195,3	157,5	139,7	127,9
260	—	—	—	—	238,7	177,6	153,1	138,1
270	—	—	—	—	—	202,8	167,8	149,0
280	—	—	—	—	—	235,3	185,5	161,6
290	—	—	—	—	—	276,2	206,2	175,4
300	—	—	—	—	—	324,7	231,0	191,2

P , кгс/см ²	$t_{нас}$, °C	Плотность, кг/м ³ , при t , °C, равной						
		430	440	450	460	470	480	490
66	280,55	21,59	21,19	20,81	20,44	20,09	19,76	19,44
68	282,54	22,31	21,89	21,49	21,10	20,74	20,40	20,06
70	284,48	23,03	22,59	22,17	21,78	21,40	21,04	20,69
72	286,39	23,75	23,29	22,86	22,45	22,06	21,68	21,32
74	288,25	24,48	24,00	23,55	23,12	22,72	22,33	21,95
76	290,08	25,21	24,72	24,25	23,80	23,38	22,98	22,59
78	291,86	25,94	25,43	24,95	24,48	24,04	23,63	23,23
80	293,62	26,68	26,15	25,65	25,17	24,71	24,28	23,87
82	295,34	27,42	26,87	26,35	25,85	25,38	24,94	24,51
84	297,03	28,17	27,59	27,06	26,55	26,06	25,60	25,16
86	298,69	28,93	28,33	27,77	27,24	26,74	26,26	25,81
88	300,32	29,69	29,07	28,49	27,94	27,42	26,92	26,46
90	301,92	30,45	29,81	29,21	28,64	28,10	27,59	27,10
92	303,49	31,21	30,55	29,93	29,34	28,78	28,26	27,75
94	305,04	31,98	31,30	30,66	30,03	29,48	28,93	28,41
96	306,56	32,76	32,05	31,39	30,75	30,16	29,61	29,08
98	308,06	33,54	32,81	32,12	31,48	30,86	30,29	29,74
100	309,53	34,33	33,57	32,86	32,20	31,56	30,98	30,41
105	313,12	36,32	35,51	34,75	34,01	33,33	32,69	32,08
110	316,58	38,34	37,45	36,63	35,86	35,12	34,44	33,78
115	319,92	40,40	39,43	38,54	37,71	36,93	36,19	35,51
120	323,15	42,50	41,46	40,50	39,60	38,76	37,96	37,22
125	326,27	44,64	43,54	42,50	41,53	40,62	39,76	38,96
130	329,30	46,82	45,60	44,48	43,46	42,50	41,60	40,73
135	332,23	49,04	47,73	46,53	45,41	44,38	43,42	42,54
140	335,09	51,3	49,90	48,61	47,42	46,32	45,29	44,34
145	337,86	53,6	52,1	50,7	49,46	48,28	47,19	46,17
150	340,56	56,0	54,4	52,8	51,5	50,2	49,09	48,01
155	343,18	58,4	56,6	55,0	53,6	52,3	51,0	49,90
160	345,74	60,9	59,0	57,3	55,7	54,3	53,0	51,8
165	348,23	63,3	61,4	59,5	57,9	56,4	55,0	53,7
170	350,66	65,9	63,7	61,8	60,1	58,5	57,0	55,6
175	353,03	68,5	66,2	64,2	62,3	60,6	59,0	57,6
180	355,35	71,2	68,7	66,5	64,6	62,8	61,1	59,6
185	357,61	74,0	71,3	69,0	66,8	65,0	63,2	61,6
190	359,82	76,9	74,0	71,4	69,2	67,2	65,4	63,6
195	361,98	79,7	76,7	74,0	71,6	69,4	67,5	65,8
200	364,08	82,8	79,5	76,6	74,1	71,8	69,7	67,8
210	368,16	89,1	85,3	82,0	79,1	76,5	74,2	72,1
220	372,10	95,9	91,4	87,6	84,4	81,5	78,9	76,5
230	—	103,0	97,8	93,5	89,8	86,6	83,8	81,1
240	—	110,7	104,7	99,6	95,4	91,8	88,6	85,8
250	—	118,9	111,7	105,9	101,2	97,3	93,8	90,7
260	—	127,9	119,2	112,6	107,3	102,9	99,0	95,5
270	—	136,6	127,2	119,8	113,8	108,8	104,5	100,7
280	—	146,4	135,5	127,0	120,5	114,9	110,1	105,9
290	—	157,0	144,3	135,0	127,4	121,2	115,9	111,4
300	—	168,6	153,8	143,1	134,6	127,7	122,0	117,0

ρ , кг/см ³	$t_{\text{нагр.}}$, °C	Плотность, кг/м ³ , при t , °C, равной						
		500	510	520	530	540	550	560
66	280,55	19,13	18,84	18,55	18,27	18,01	17,76	17,51
68	282,54	19,74	19,44	19,14	18,86	18,58	18,32	18,06
70	284,48	20,36	20,04	19,74	19,44	19,16	18,88	18,62
72	286,39	20,98	20,65	20,33	20,02	19,73	19,45	19,17
74	288,25	21,60	21,26	20,93	20,61	20,30	20,01	19,73
76	290,08	22,22	21,87	21,53	21,20	20,88	20,58	20,29
78	291,86	22,85	22,48	22,13	21,79	21,46	21,15	20,85
80	293,62	23,47	23,09	22,73	22,38	22,04	21,72	21,41
82	295,34	24,10	23,71	23,34	22,97	22,63	22,30	21,97
84	297,03	24,73	24,33	23,94	23,57	23,21	22,87	22,54
86	298,69	25,37	24,95	24,55	24,17	23,80	23,45	23,10
88	300,32	26,00	25,57	25,16	24,76	24,38	24,02	23,67
90	301,92	26,64	26,19	25,77	25,36	24,97	24,59	24,24
92	303,49	27,28	26,82	26,38	25,97	25,57	25,18	24,81
94	305,04	27,92	27,45	27,00	26,57	26,16	25,75	25,38
96	306,56	28,57	28,08	27,62	27,18	26,75	26,34	25,95
98	308,06	29,22	28,71	28,24	27,78	27,35	26,93	26,53
100	309,53	29,87	29,35	28,86	28,40	27,95	27,52	27,11
105	313,12	31,50	30,96	30,43	29,93	29,46	28,99	28,55
110	316,58	33,17	32,57	32,01	31,48	30,97	30,48	30,01
115	319,92	34,83	34,20	33,60	33,04	32,49	31,97	31,48
120	323,15	36,51	35,84	35,21	34,60	34,02	33,48	32,96
125	326,27	38,21	37,51	36,83	36,19	35,57	34,99	34,44
130	329,30	39,94	39,18	38,48	37,79	37,15	36,52	35,93
135	332,23	41,68	40,88	40,13	39,40	38,71	38,07	37,44
140	335,09	43,44	42,59	41,79	41,03	40,31	39,62	38,96
145	337,86	45,21	44,30	43,46	42,66	41,89	41,17	40,49
150	340,56	47,01	46,06	45,17	44,31	43,52	42,75	42,03
155	343,18	48,83	47,82	46,88	46,00	45,15	44,34	43,58
160	345,74	50,7	49,60	48,61	47,66	46,77	45,93	45,16
165	348,23	52,5	51,4	50,4	49,36	48,43	47,55	46,72
170	350,66	54,4	53,2	52,1	51,1	50,1	49,16	48,30
175	353,03	56,3	55,0	53,9	52,8	51,8	50,8	49,90
180	355,35	58,2	56,9	55,7	54,6	53,5	52,5	51,5
185	357,61	60,2	58,8	57,5	56,3	55,2	54,1	53,1
190	359,82	62,1	60,7	59,4	58,1	56,9	55,8	54,7
195	361,98	64,1	62,6	61,2	59,8	58,6	57,5	56,4
200	364,08	66,1	64,5	63,0	61,7	60,4	59,2	58,1
210	368,16	70,2	68,5	66,9	65,4	63,9	62,6	61,4
220	372,10	74,4	72,5	70,8	69,1	67,6	66,1	64,8
230	—	78,7	76,6	74,7	72,9	71,2	69,7	68,2
240	—	83,2	80,8	78,7	76,8	75,0	73,3	71,7
250	—	87,8	85,2	82,9	80,8	78,8	77,0	75,3
260	—	92,4	89,7	87,2	84,9	82,7	80,7	78,9
270	—	97,3	94,2	91,5	89,0	86,7	84,5	82,6
280	—	102,2	99,0	96,0	93,2	90,7	88,5	86,3
290	—	107,4	103,7	100,4	97,5	94,8	92,3	90,1
300	—	112,6	108,7	105,2	101,9	99,0	96,4	94,0

Таблица 5

P , кгс/см ²	$t_{на с}$, °C	Плотность, кг/м ³ , при t , °C, равной				P , кгс/см ²	$t_{на с}$, °C	Плотность, кг/м ³ , при t , °C, равной			
		570	580	590	600			570	580	590	600
66	280,55	17,27	17,04	16,82	16,60	140	335,09	38,33	37,73	37,16	36,60
68	282,54	17,82	17,57	17,34	17,12	145	337,86	39,83	39,20	38,60	38,01
70	284,48	18,36	18,11	17,87	17,64	150	340,56	41,34	40,68	40,04	39,43
72	286,39	18,91	18,65	18,40	18,16	155	343,18	42,86	42,16	41,49	40,85
74	288,25	19,46	19,19	18,94	18,68	160	345,74	44,38	43,65	42,95	42,28
76	290,08	20,00	19,73	19,47	19,21	165	348,23	45,91	45,15	44,43	43,72
78	291,86	20,55	20,28	20,00	19,74	170	350,66	47,46	46,66	45,91	45,17
80	293,62	21,11	20,82	20,53	20,26	175	353,03	49,02	48,19	47,30	46,63
82	295,34	21,66	21,36	21,07	20,79	180	355,35	50,6	49,73	48,90	48,10
84	297,03	22,22	21,91	21,61	21,32	185	357,61	52,2	51,2	50,4	49,51
86	298,69	22,77	22,46	22,15	21,85	190	359,82	53,8	52,8	51,9	51,0
88	300,32	23,33	23,00	22,69	22,38	195	361,98	55,4	54,4	53,4	52,5
90	301,92	23,89	23,55	23,23	22,91	200	364,08	57,0	56,0	55,0	54,0
92	303,49	24,45	24,10	23,77	23,45	210	368,16	60,2	59,1	58,1	57,0
94	305,04	25,01	24,65	24,31	23,98	220	372,10	63,5	62,3	61,2	60,1
96	306,56	25,58	25,21	24,86	24,52	230	—	66,9	65,6	64,4	63,2
98	308,06	26,14	25,77	25,41	25,06	240	—	70,3	68,9	67,6	66,3
100	309,53	26,71	26,32	25,95	25,60	250	—	73,7	72,2	70,8	69,5
105	313,12	28,13	27,72	27,32	26,95	260	—	77,2	75,5	74,1	72,7
110	316,58	29,56	29,12	28,70	28,30	270	—	80,8	79,0	77,4	76,0
115	319,92	31,00	30,53	30,09	29,66	280	—	84,4	82,5	80,8	79,3
120	323,15	32,45	31,95	31,49	31,04	290	—	88,0	86,1	84,2	82,6
125	326,27	33,90	33,38	32,89	32,42	300	—	91,7	89,7	87,7	85,9
130	329,30	35,36	34,82	34,30	33,81						
135	332,23	36,84	36,27	35,73	35,20						

ПРИЛОЖЕНИЕ 8

Плотность воды в зависимости от давления

Таблица 1

t , °C	Плотность, кг/м ³ , при P , кгс/см ² , равном							
	1	20	50	80	100	130	160	200
0	999,9	1000,8	1002,3	1003,8	1004,8	1006,2	1007,6	1009,5
10	999,7	1000,6	1001,9	1003,3	1004,2	1005,6	1006,8	1008,6
20	998,2	999,0	1000,3	1001,7	1002,5	1003,8	1005,0	1006,7
30	995,6	995,5	997,8	999,1	999,9	1001,1	1002,4	1004,0
40	992,2	993,1	994,4	995,6	996,4	997,7	998,9	1000,5
50	988,0	988,9	990,1	991,4	992,4	993,6	994,8	996,4
55	985,6	986,6	987,8	989,1	990,0	991,2	992,4	994,1
60	983,2	984,2	985,4	986,7	987,6	988,9	990,0	991,8
65	980,6	981,5	982,7	984,0	984,9	986,1	987,3	989,1
70	977,8	978,7	980,0	981,3	982,2	983,4	984,7	986,4
75	974,9	975,8	977,0	979,4	979,3	980,5	981,7	983,4

t, °C	Плотность, кг/м ³ , при P, кгс/см ² , равном							
	1	20	50	80	100	130	160	200
80	971,8	972,8	974,0	975,4	976,3	977,7	978,8	980,5
85	968,6	969,6	970,8	972,2	973,1	974,4	975,6	977,3
90	965,3	966,3	967,6	968,9	969,8	971,1	972,5	974,1
95	—	962,8	964,1	965,5	966,4	967,7	969,0	971,2
100	—	959,3	960,7	962,0	963,0	964,3	965,6	967,4
102	—	957,8	959,2	960,6	961,4	962,8	964,1	965,9
104	—	956,3	957,7	959,2	959,7	961,3	962,6	964,4
106	—	954,8	956,2	957,8	958,1	959,8	961,2	962,9
108	—	953,3	954,7	956,4	956,4	958,4	959,8	961,5
110	—	951,8	953,2	954,6	955,7	956,9	958,4	960,1
112	—	950,2	951,6	953,1	954,2	955,3	956,8	958,5
114	—	948,6	950,0	951,6	952,6	953,7	955,2	957,0
116	—	947,0	948,4	950,1	951,1	952,2	953,6	955,5
118	—	945,4	946,8	948,6	949,5	950,7	952,1	954,0
120	—	944,0	945,4	946,8	947,9	949,2	950,6	952,5
122	—	942,3	943,8	945,2	946,2	947,5	948,9	950,8
124	—	940,6	942,2	943,6	944,5	945,9	947,3	949,2
126	—	938,9	940,5	942,0	942,9	944,3	945,7	947,6
128	—	937,2	938,8	940,4	941,3	942,7	944,1	946,0
130	—	935,6	937,2	938,7	939,7	941,1	942,5	944,4
132	—	933,9	935,4	937,0	937,9	939,3	940,8	942,7
134	—	932,2	933,6	935,3	936,2	937,6	939,1	941,0
136	—	930,5	931,9	933,6	934,5	935,9	937,4	939,3
138	—	928,8	930,2	931,9	932,8	934,2	935,7	937,7
140	—	927,0	928,5	930,0	931,1	932,5	934,1	936,1
142	—	925,2	926,6	928,2	929,3	930,7	932,3	934,3
144	—	923,4	924,8	926,4	927,5	928,9	930,5	932,5
146	—	921,6	923,0	924,6	925,7	927,1	928,7	930,7
148	—	919,8	921,2	922,8	923,9	925,4	926,9	929,0
150	—	917,8	919,4	920,9	922,1	923,7	925,2	927,3
152	—	915,9	918,2	919,0	920,1	921,8	923,3	925,4
154	—	914,0	916,1	917,1	918,0	919,9	921,4	923,5
156	—	912,1	914,0	915,2	916,9	918,0	919,6	921,7
158	—	910,2	911,9	913,4	914,8	916,1	917,8	919,9
160	—	908,2	909,9	911,6	912,7	914,3	916,0	918,1
162	—	906,2	907,9	909,6	910,8	912,3	914,0	916,1
164	—	904,2	905,9	907,6	908,9	910,3	912,0	914,2
166	—	902,2	903,9	905,6	906,9	908,3	910,1	912,3
168	—	900,2	901,9	903,6	904,9	906,4	908,2	910,4
170	—	898,1	899,8	901,6	902,9	904,5	906,3	908,5
172	—	896,0	897,7	899,6	900,9	902,5	904,3	906,5
174	—	893,2	895,6	897,6	898,8	900,5	902,3	904,5
176	—	891,8	893,5	895,6	896,7	898,5	900,3	902,5
178	—	889,7	891,4	893,6	894,7	896,5	898,3	900,5
180	—	887,6	889,4	891,3	892,7	894,5	896,2	898,6
182	—	885,4	887,2	889,2	890,5	892,3	894,2	896,5
184	—	883,2	885,0	887,1	888,4	890,1	892,1	894,4
186	—	881,0	882,8	885,0	886,2	888,0	890,0	892,3
188	—	878,8	880,6	882,9	884,0	885,9	887,9	890,2
190	—	876,5	878,5	880,5	881,8	883,8	885,8	888,3
192	—	874,2	876,2	878,3	879,6	881,6	883,6	886,1
194	—	871,9	873,9	876,1	877,4	879,4	881,4	883,9

t, °C	Плотность, кг/м ³ , при P, кгс/см ² , равно							
	1	20	50	80	100	130	160	200
196	—	869,6	871,6	873,9	875,2	877,2	879,2	881,7
198	—	867,3	869,3	871,7	873,0	875,0	877,0	879,6
200	—	865,0	867,1	869,2	870,7	872,8	874,8	877,5
202	—	862,6	864,7	866,8	868,4	870,4	872,5	875,2
204	—	860,2	862,3	864,4	866,0	868,1	870,2	872,9
206	—	857,8	859,9	862,1	863,8	865,8	867,9	870,7
208	—	855,4	857,5	859,8	861,3	863,5	865,7	868,5
210	—	852,8	855,1	857,5	859,0	861,2	863,4	866,3
212	—	—	852,6	854,3	856,5	858,7	861,0	863,9
214	—	—	850,1	851,1	854,0	856,3	858,6	861,5
216	—	—	847,6	847,9	851,5	853,9	856,2	859,2
218	—	—	845,1	844,7	849,1	851,5	853,8	856,9
220	—	—	842,6	841,5	846,7	849,1	851,5	854,6
222	—	—	839,9	839,6	844,1	846,5	849,0	852,1
224	—	—	837,2	837,7	841,5	844,0	847,5	849,6
226	—	—	834,5	835,8	838,9	841,5	845,0	847,2
228	—	—	831,8	833,9	835,4	839,0	842,5	844,8
230	—	—	829,3	832,0	833,9	836,5	839,0	842,4
232	—	—	826,5	829,3	831,1	833,8	836,3	839,8
234	—	—	823,7	826,6	828,3	831,1	833,7	837,2
236	—	—	820,9	823,8	825,6	828,4	831,1	834,6
238	—	—	818,1	821,0	822,9	825,7	828,5	832,1
240	—	—	815,3	818,3	820,2	823,1	825,9	829,5
242	—	—	812,3	815,4	817,3	820,2	823,1	826,8
244	—	—	809,3	813,5	814,4	817,4	820,3	824,1
246	—	—	806,3	810,5	811,5	814,6	817,5	821,4
248	—	—	803,3	807,6	808,7	811,8	814,8	818,8
250	—	—	800,3	803,7	805,9	809,0	812,1	816,2
252	—	—	797,1	800,6	802,8	806,0	809,1	813,3
254	—	—	793,9	797,4	799,7	803,0	806,1	810,4
256	—	—	790,7	794,3	796,6	800,0	803,2	807,5
258	—	—	787,5	791,2	793,5	797,0	800,3	804,6
260	—	—	784,3	788,1	790,5	794,0	797,4	801,8
262	—	—	—	784,7	787,2	790,8	794,2	798,7
264	—	—	—	781,3	783,9	787,6	791,1	795,7

Таблица 2

t, °C	Плотность, кг/м ³ , при P, кгс/см ² , равно							
	1	20	50	80	100	130	160	200
266	—	—	—	777,9	780,6	784,4	788,0	792,7
268	—	—	—	774,6	777,4	781,2	784,9	789,7
270	—	—	—	771,3	774,1	778,0	781,8	786,7
272	—	—	—	767,6	770,6	774,5	778,4	783,4
274	—	—	—	763,9	767,0	771,1	775,0	780,2
276	—	—	—	760,3	763,4	767,7	771,7	777,0
278	—	—	—	756,7	759,8	763,3	768,4	773,8
280	—	—	—	753,1	756,3	760,9	765,1	770,6
282	—	—	—	749,1	752,4	757,1	761,5	767,1

t, °C	Плотность, кг/м ³ , при P, кгс/см ² , равном							
	1	20	50	80	100	130	160	200
284	—	—	—	745,2	748,5	753,3	757,9	763,6
286	—	—	—	741,2	744,6	749,6	754,3	760,2
288	—	—	—	737,2	740,8	745,9	750,7	756,8
290	—	—	—	733,2	737,0	742,2	747,2	753,4
292	—	—	—	—	732,6	738,0	743,2	749,6
294	—	—	—	—	728,3	733,9	739,3	745,8
296	—	—	—	—	724,0	729,8	736,4	742,0
298	—	—	—	—	719,7	725,7	733,5	738,3
300	—	—	—	—	715,4	721,6	727,5	734,6
301	—	—	—	—	—	719,3	725,3	732,6
302	—	—	—	—	—	717,0	723,1	730,6
303	—	—	—	—	—	714,7	720,9	728,6
304	—	—	—	—	—	712,4	718,7	726,5
305	—	—	—	—	—	710,1	716,5	724,4
306	—	—	—	—	—	707,8	714,3	722,3
307	—	—	—	—	—	705,5	712,1	720,3
308	—	—	—	—	—	703,2	709,9	718,3
309	—	—	—	—	—	701,0	707,7	716,3
310	—	—	—	—	—	698,8	705,7	714,3
311	—	—	—	—	—	696,2	703,3	712,0
312	—	—	—	—	—	693,6	700,9	709,7
313	—	—	—	—	—	691,0	698,5	707,4
314	—	—	—	—	—	688,4	696,1	705,1
315	—	—	—	—	—	685,8	693,7	702,8
316	—	—	—	—	—	683,1	691,2	700,5
317	—	—	—	—	—	680,4	688,7	698,2
318	—	—	—	—	—	677,7	686,2	695,9
319	—	—	—	—	—	675,7	683,7	693,6
320	—	—	—	—	—	672,4	681,2	691,5
321	—	—	—	—	—	—	678,3	688,9
322	—	—	—	—	—	—	675,4	686,3
323	—	—	—	—	—	—	672,5	683,7
324	—	—	—	—	—	—	669,6	681,2
325	—	—	—	—	—	—	666,7	678,7
326	—	—	—	—	—	—	663,8	676,2
327	—	—	—	—	—	—	660,9	673,7
328	—	—	—	—	—	—	658,0	671,2
329	—	—	—	—	—	—	655,1	668,7
330	—	—	—	—	—	—	652,3	666,2
331	—	—	—	—	—	—	648,8	663,3
332	—	—	—	—	—	—	645,3	660,4
333	—	—	—	—	—	—	641,8	657,5
334	—	—	—	—	—	—	638,3	654,5
335	—	—	—	—	—	—	634,8	651,5
336	—	—	—	—	—	—	631,3	648,5
337	—	—	—	—	—	—	627,9	645,5
338	—	—	—	—	—	—	624,5	642,5
339	—	—	—	—	—	—	621,1	639,5
340	—	—	—	—	—	—	617,6	636,5
341	—	—	—	—	—	—	—	632,9
342	—	—	—	—	—	—	—	629,3
343	—	—	—	—	—	—	—	625,7

t, °C	Плотность, кг/м ³ , при P, кгс/см ² , равном							
	1	20	30	80	100	130	160	200
344	—	—	—	—	—	—	—	622,1
345	—	—	—	—	—	—	—	618,5
346	—	—	—	—	—	—	—	614,9
347	—	—	—	—	—	—	—	611,3
348	—	—	—	—	—	—	—	607,7
349	—	—	—	—	—	—	—	604,2
350	—	—	—	—	—	—	—	600,6
351	—	—	—	—	—	—	—	595,3
352	—	—	—	—	—	—	—	590,0
353	—	—	—	—	—	—	—	584,7
354	—	—	—	—	—	—	—	579,4
355	—	—	—	—	—	—	—	574,1
356	—	—	—	—	—	—	—	568,7
357	—	—	—	—	—	—	—	563,3
358	—	—	—	—	—	—	—	557,9
359	—	—	—	—	—	—	—	552,5
360	—	—	—	—	—	—	—	547,1

ПРИЛОЖЕНИЕ 9

Значения e_d для диафрагм с фланцевым способом отбора ΔP

$\Delta P/P$	Значения e_d при m , равном								
	0,15	0,20	0,25	0,30	0,35	0,40	0,45	0,50	0,55

 $\kappa=1,25$

0,001	0,9997	0,9997	0,9997	0,9996	0,9996	0,9996	0,9996	0,9996	0,9996
0,002	0,9993	0,9993	0,9993	0,9993	0,9993	0,9993	0,9992	0,9992	0,9992
0,003	0,9990	0,9990	0,9990	0,9989	0,9989	0,9989	0,9988	0,9988	0,9988
0,004	0,9987	0,9986	0,9986	0,9986	0,9986	0,9985	0,9985	0,9984	0,9983
0,005	0,9983	0,9983	0,9983	0,9982	0,9982	0,9981	0,9981	0,9980	0,9979
0,006	0,9980	0,9980	0,9979	0,9979	0,9978	0,9978	0,9977	0,9976	0,9975
0,007	0,9977	0,9976	0,9976	0,9975	0,9975	0,9974	0,9973	0,9972	0,9971
0,008	0,9973	0,9973	0,9972	0,9972	0,9971	0,9970	0,9969	0,9968	0,9967
0,009	0,9970	0,9969	0,9969	0,9968	0,9967	0,9966	0,9965	0,9964	0,9963
0,010	0,9967	0,9966	0,9965	0,9965	0,9964	0,9963	0,9962	0,9960	0,9959
0,011	0,9963	0,9963	0,9962	0,9961	0,9960	0,9959	0,9958	0,9956	0,9955
0,012	0,9960	0,9959	0,9959	0,9958	0,9957	0,9955	0,9954	0,9952	0,9950
0,013	0,9957	0,9956	0,9955	0,9954	0,9953	0,9952	0,9950	0,9948	0,9946
0,014	0,9953	0,9953	0,9952	0,9951	0,9949	0,9948	0,9946	0,9944	0,9942
0,015	0,9950	0,9949	0,9948	0,9947	0,9946	0,9944	0,9942	0,9940	0,9938
0,016	0,9947	0,9946	0,9945	0,9943	0,9942	0,9940	0,9938	0,9936	0,9934
0,017	0,9943	0,9942	0,9941	0,9940	0,9938	0,9937	0,9935	0,9932	0,9930
0,018	0,9940	0,9939	0,9938	0,9936	0,9935	0,9933	0,9931	0,9928	0,9926

$\Delta P/P$	Значения ϵ_d при m , равном								
	0,15	0,20	0,25	0,30	0,35	0,40	0,45	0,50	0,55

 $\kappa = 1,25$

0,019	0,9936	0,9936	0,9934	0,9933	0,9931	0,9929	0,9927	0,9924	0,9922
0,020	0,9933	0,9932	0,9931	0,9929	0,9928	0,9925	0,9923	0,9920	0,9917
0,021	0,9930	0,9929	0,9927	0,9926	0,9924	0,9922	0,9919	0,9916	0,9913
0,022	0,9926	0,9925	0,9924	0,9922	0,9920	0,9918	0,9915	0,9912	0,9909
0,023	0,9923	0,9922	0,9921	0,9919	0,9917	0,9914	0,9912	0,9908	0,9905
0,024	0,9920	0,9919	0,9917	0,9915	0,9913	0,9911	0,9908	0,9904	0,9901
0,025	0,9916	0,9915	0,9914	0,9912	0,9909	0,9907	0,9904	0,9901	0,9897
0,026	0,9913	0,9912	0,9910	0,9908	0,9906	0,9903	0,9900	0,9897	0,9893
0,027	0,9910	0,9908	0,9907	0,9905	0,9902	0,9899	0,9896	0,9893	0,9889
0,028	0,9906	0,9905	0,9903	0,9901	0,9899	0,9896	0,9892	0,9889	0,9884
0,029	0,9903	0,9902	0,9900	0,9898	0,9895	0,9892	0,9888	0,9885	0,9880
0,030	0,9900	0,9898	0,9896	0,9894	0,9891	0,9888	0,9885	0,9881	0,9876
0,031	0,9896	0,9895	0,9893	0,9891	0,9888	0,9884	0,9881	0,9877	0,9872
0,032	0,9893	0,9891	0,9889	0,9887	0,9884	0,9881	0,9877	0,9873	0,9868
0,033	0,9890	0,9888	0,9886	0,9883	0,9880	0,9877	0,9873	0,9869	0,9864
0,034	0,9886	0,9885	0,9883	0,9880	0,9877	0,9873	0,9869	0,9865	0,9860
0,035	0,9883	0,9881	0,9879	0,9876	0,9873	0,9870	0,9865	0,9861	0,9856
0,036	0,9880	0,9878	0,9876	0,9873	0,9870	0,9866	0,9862	0,9857	0,9851
0,037	0,9876	0,9874	0,9872	0,9869	0,9866	0,9862	0,9858	0,9853	0,9847
0,038	0,9873	0,9871	0,9869	0,9866	0,9862	0,9858	0,9854	0,9849	0,9843
0,039	0,9870	0,9868	0,9865	0,9862	0,9859	0,9855	0,9850	0,9845	0,9839
0,040	0,9866	0,9864	0,9862	0,9859	0,9855	0,9851	0,9846	0,9841	0,9835
0,041	0,9863	0,9861	0,9858	0,9855	0,9851	0,9847	0,9842	0,9837	0,9831
0,042	0,9860	0,9858	0,9855	0,9852	0,9848	0,9843	0,9838	0,9833	0,9827
0,043	0,9856	0,9854	0,9851	0,9848	0,9844	0,9840	0,9835	0,9829	0,9823
0,044	0,9853	0,9851	0,9848	0,9845	0,9841	0,9836	0,9831	0,9825	0,9818
0,045	0,9850	0,9847	0,9845	0,9841	0,9837	0,9832	0,9827	0,9821	0,9814
0,046	0,9846	0,9844	0,9841	0,9838	0,9833	0,9829	0,9823	0,9817	0,9810
0,047	0,9843	0,9841	0,9838	0,9834	0,9830	0,9825	0,9819	0,9813	0,9806
0,048	0,9840	0,9837	0,9834	0,9830	0,9826	0,9821	0,9815	0,9809	0,9802
0,049	0,9836	0,9834	0,9831	0,9827	0,9822	0,9817	0,9811	0,9805	0,9798
0,050	0,9833	0,9830	0,9827	0,9823	0,9819	0,9814	0,9808	0,9801	0,9794
0,051	0,9830	0,9827	0,9824	0,9820	0,9815	0,9810	0,9804	0,9797	0,9790
0,052	0,9826	0,9824	0,9820	0,9816	0,9812	0,9806	0,9800	0,9793	0,9785
0,053	0,9823	0,9820	0,9817	0,9813	0,9808	0,9802	0,9796	0,9789	0,9781
0,054	0,9819	0,9817	0,9813	0,9809	0,9804	0,9799	0,9792	0,9785	0,9777
0,055	0,9816	0,9813	0,9810	0,9806	0,9801	0,9795	0,9788	0,9881	0,9773
0,056	0,9813	0,9810	0,9807	0,9802	0,9797	0,9791	0,9785	0,9777	0,9769
0,057	0,9809	0,9807	0,9803	0,9799	0,9793	0,9788	0,9781	0,9773	0,9765
0,058	0,9806	0,9803	0,9800	0,9795	0,9790	0,9784	0,9777	0,9769	0,9761
0,059	0,9803	0,9800	0,9796	0,9792	0,9786	0,9780	0,9773	0,9765	0,9757
0,060	0,9799	0,9796	0,9792	0,9788	0,9783	0,9776	0,9769	0,9761	0,9752
0,061	0,9795	0,9793	0,9789	0,9785	0,9779	0,9773	0,9765	0,9757	0,9748
0,062	0,9793	0,9790	0,9786	0,9781	0,9775	0,9769	0,9761	0,9753	0,9744
0,063	0,9789	0,9786	0,9782	0,9777	0,9772	0,9765	0,9758	0,9749	0,9740
0,064	0,9786	0,9783	0,9779	0,9774	0,9768	0,9761	0,9754	0,9745	0,9736
0,065	0,9783	0,9780	0,9775	0,9770	0,9765	0,9758	0,9750	0,9741	0,9732
0,066	0,9779	0,9776	0,9772	0,9767	0,9761	0,9754	0,9746	0,9637	0,9728
0,067	0,9776	0,9773	0,9769	0,9763	0,9757	0,9750	0,9742	0,9733	0,9723
0,068	0,9773	0,9769	0,9765	0,9760	0,9754	0,9746	0,9738	0,9729	0,9719
0,069	0,9769	0,9766	0,9762	0,9756	0,9750	0,9743	0,9735	0,9725	0,9715

$\Delta P/P$	Значения e_d при m , равном								
	0,15	0,20	0,25	0,30	0,35	0,40	0,45	0,50	0,55
$\kappa = 1,25$									
0,070	0,9766	0,9763	0,9758	0,9753	0,9746	0,9739	0,9731	0,9721	0,9711
0,071	0,9763	0,9759	0,9755	0,9749	0,9743	0,9735	0,9727	0,9717	0,9707
0,072	0,9759	0,9756	0,9751	0,9746	0,9739	0,9732	0,9723	0,9713	0,9703
0,073	0,9755	0,9752	0,9748	0,9742	0,9736	0,9728	0,9719	0,9709	0,9699
0,074	0,9753	0,9749	0,9744	0,9739	0,9732	0,9724	0,9715	0,9705	0,9695
0,075	0,9749	0,9746	0,9741	0,9735	0,9728	0,9720	0,9711	0,9702	0,9690
0,076	0,9746	0,9742	0,9737	0,9732	0,9725	0,9717	0,9708	0,9698	0,9686
0,077	0,9743	0,9739	0,9734	0,9728	0,9721	0,9713	0,9704	0,9694	0,9682
0,078	0,9739	0,9735	0,9730	0,9725	0,9717	0,9709	0,9700	0,9690	0,9678
0,079	0,9736	0,9732	0,9727	0,9721	0,9714	0,9705	0,9696	0,9686	0,9674
0,080	0,9733	0,9729	0,9724	0,9717	0,9710	0,9702	0,9692	0,9682	0,9670
0,081	0,9729	0,9725	0,9720	0,9714	0,9707	0,9698	0,9688	0,9678	0,9666
0,082	0,9726	0,9722	0,9717	0,9710	0,9703	0,9694	0,9685	0,9674	0,9662
0,083	0,9723	0,9718	0,9713	0,9707	0,9699	0,9691	0,9681	0,9670	0,9657
0,084	0,9719	0,9715	0,9710	0,9703	0,9696	0,9687	0,9677	0,9666	0,9653
0,085	0,9716	0,9712	0,9706	0,9700	0,9692	0,9683	0,9673	0,9662	0,9649
0,086	0,9713	0,9708	0,9703	0,9696	0,9688	0,9679	0,9669	0,9658	0,9645
0,087	0,9709	0,9705	0,9699	0,9693	0,9685	0,9676	0,9665	0,9654	0,9641
0,088	0,9706	0,9702	0,9696	0,9689	0,9681	0,9672	0,9661	0,9650	0,9637
0,089	0,9702	0,9698	0,9693	0,9686	0,9678	0,9668	0,9658	0,9646	0,9633
0,090	0,9699	0,9695	0,9689	0,9682	0,9674	0,9664	0,9654	0,9642	0,9629
0,091	0,9695	0,9691	0,9686	0,9679	0,9670	0,9661	0,9650	0,9638	0,9624
0,092	0,9692	0,9688	0,9682	0,9675	0,9667	0,9657	0,9646	0,9634	0,9620
0,093	0,9689	0,9685	0,9679	0,9672	0,9663	0,9653	0,9642	0,9630	0,9616
0,094	0,9686	0,9681	0,9675	0,9668	0,9659	0,9650	0,9638	0,9626	0,9612
0,095	0,9682	0,9678	0,9672	0,9664	0,9656	0,9646	0,9635	0,9622	0,9608
0,096	0,9679	0,9674	0,9668	0,9661	0,9652	0,9642	0,9631	0,9618	0,9604
0,097	0,9676	0,9671	0,9665	0,9657	0,9649	0,9638	0,9627	0,9614	0,9600
0,098	0,9672	0,9668	0,9661	0,9654	0,9645	0,9635	0,9623	0,9610	0,9596
0,099	0,9669	0,9664	0,9658	0,9650	0,9641	0,9631	0,9619	0,9606	0,9591
0,100	0,9666	0,9661	0,9655	0,9647	0,9638	0,9627	0,9615	0,9602	0,9587
0,101	0,9662	0,9657	0,9651	0,9643	0,9634	0,9623	0,9611	0,9598	0,9583
0,102	0,9659	0,9654	0,9648	0,9640	0,9630	0,9620	0,9608	0,9594	0,9579
0,103	0,9656	0,9651	0,9644	0,9636	0,9627	0,9616	0,9604	0,9590	0,9575
0,104	0,9652	0,9647	0,9641	0,9633	0,9623	0,9612	0,9600	0,9586	0,9571
0,105	0,9649	0,9644	0,9637	0,9629	0,9620	0,9609	0,9596	0,9582	0,9567
0,106	0,9646	0,9640	0,9634	0,9626	0,9616	0,9605	0,9592	0,9578	0,9563
0,107	0,9642	0,9637	0,9630	0,9622	0,9612	0,9601	0,9588	0,9574	0,9558
0,108	0,9639	0,9634	0,9627	0,9619	0,9609	0,9597	0,9585	0,9570	0,9554
0,109	0,9636	0,9630	0,9623	0,9615	0,9605	0,9594	0,9581	0,9566	0,9550
0,110	0,9632	0,9627	0,9620	0,9611	0,9601	0,9590	0,9577	0,9562	0,9546
0,111	0,9629	0,9623	0,9616	0,9608	0,9598	0,9586	0,9573	0,9558	0,9542
0,112	0,9626	0,9620	0,9613	0,9604	0,9594	0,9582	0,9569	0,9554	0,9538
0,113	0,9622	0,9617	0,9610	0,9601	0,9591	0,9579	0,9565	0,9550	0,9534
0,114	0,9619	0,9613	0,9606	0,9597	0,9587	0,9575	0,9561	0,9546	0,9530
0,115	0,9616	0,9610	0,9603	0,9594	0,9583	0,9571	0,9558	0,9542	0,9525
0,116	0,9612	0,9607	0,9599	0,9590	0,9580	0,9568	0,9554	0,9538	0,9521
0,117	0,9609	0,9603	0,9596	0,9587	0,9576	0,9564	0,9550	0,9534	0,9517
0,118	0,9606	0,9600	0,9592	0,9583	0,9572	0,9560	0,9546	0,9530	0,9513
0,119	0,9602	0,9596	0,9589	0,9580	0,9569	0,9556	0,9542	0,9526	0,9509
0,120	0,9599	0,9593	0,9585	0,9576	0,9565	0,9553	0,9538	0,9522	0,9505

$\Delta P/P$	Значения e_d при m , равном								
	0,15	0,20	0,25	0,30	0,35	0,40	0,45	0,50	0,55

$\kappa=1,25$

0,121	0,9595	0,9590	0,9582	0,9573	0,9562	0,9549	0,9535	0,9518	0,9501
0,122	0,9592	0,9586	0,9578	0,9569	0,9558	0,9545	0,9531	0,9514	0,9497
0,123	0,9589	0,9583	0,9575	0,9566	0,9554	0,9541	0,9527	0,9510	0,9492
0,124	0,9585	0,9579	0,9572	0,9562	0,9551	0,9538	0,9523	0,9506	0,9488
0,125	0,9582	0,9576	0,9568	0,9559	0,9547	0,9534	0,9519	0,9503	0,9484
0,126	0,9579	0,9573	0,9565	0,9555	0,9544	0,9530	0,9515	0,9499	0,9480
0,127	0,9575	0,9569	0,9561	0,9551	0,9540	0,9527	0,9511	0,9495	0,9476
0,128	0,9572	0,9566	0,9558	0,9548	0,9536	0,9523	0,9508	0,9491	0,9472
0,129	0,9569	0,9562	0,9554	0,9544	0,9533	0,9519	0,9504	0,9487	0,9468
0,130	0,9565	0,9559	0,9551	0,9541	0,9529	0,9515	0,9500	0,9483	0,9463
0,131	0,9562	0,9556	0,9547	0,9537	0,9525	0,9512	0,9496	0,9479	0,9459
0,132	0,9559	0,9552	0,9544	0,9534	0,9522	0,9508	0,9492	0,9475	0,9455
0,133	0,9555	0,9549	0,9540	0,9530	0,9518	0,9504	0,9488	0,9471	0,9451
0,134	0,9552	0,9545	0,9537	0,9527	0,9515	0,9500	0,9485	0,9467	0,9447
0,135	0,9549	0,9542	0,9534	0,9523	0,9511	0,9497	0,9481	0,9463	0,9443
0,136	0,9545	0,9539	0,9530	0,9520	0,9507	0,9493	0,9477	0,9459	0,9439
0,137	0,9542	0,9535	0,9527	0,9516	0,9504	0,9489	0,9473	0,9455	0,9435
0,138	0,9539	0,9532	0,9523	0,9513	0,9500	0,9486	0,9469	0,9451	0,9430
0,139	0,9535	0,9529	0,9520	0,9509	0,9496	0,9482	0,9465	0,9447	0,9426
0,140	0,9532	0,9525	0,9516	0,9506	0,9493	0,9478	0,9461	0,9443	0,9422
0,141	0,9529	0,9522	0,9513	0,9502	0,9489	0,9474	0,9458	0,9439	0,9418
0,142	0,9525	0,9518	0,9509	0,9498	0,9486	0,9471	0,9454	0,9435	0,9414
0,143	0,9522	0,9515	0,9506	0,9495	0,9482	0,9467	0,9450	0,9431	0,9410
0,144	0,9519	0,9512	0,9502	0,9491	0,9478	0,9463	0,9446	0,9427	0,9406
0,145	0,9515	0,9508	0,9499	0,9488	0,9475	0,9459	0,9442	0,9423	0,9402
0,146	0,9512	0,9505	0,9496	0,9484	0,9471	0,9456	0,9438	0,9419	0,9397
0,147	0,9509	0,9501	0,9492	0,9481	0,9467	0,9452	0,9434	0,9415	0,9393
0,148	0,9505	0,9498	0,9489	0,9477	0,9464	0,9448	0,9431	0,9411	0,9389
0,149	0,9502	0,9495	0,9485	0,9474	0,9460	0,9445	0,9427	0,9407	0,9385
0,150	0,9499	0,9491	0,9482	0,9470	0,9457	0,9441	0,9423	0,9403	0,9381
0,151	0,9495	0,9488	0,9478	0,9467	0,9453	0,9437	0,9419	0,9399	0,9377
0,152	0,9492	0,9484	0,9475	0,9463	0,9449	0,9433	0,9415	0,9395	0,9373
0,153	0,9489	0,9481	0,9471	0,9460	0,9446	0,9430	0,9411	0,9391	0,9369
0,154	0,9485	0,9478	0,9468	0,9456	0,9442	0,9426	0,9408	0,9387	0,9364
0,155	0,9482	0,9474	0,9464	0,9453	0,9438	0,9422	0,9404	0,9383	0,9360
0,156	0,9478	0,9471	0,9461	0,9449	0,9435	0,9418	0,9400	0,9379	0,9356
0,157	0,9475	0,9467	0,9458	0,9445	0,9431	0,9415	0,9396	0,9375	0,9352
0,158	0,9472	0,9464	0,9454	0,9442	0,9428	0,9411	0,9392	0,9371	0,9348
0,159	0,9468	0,9461	0,9451	0,9438	0,9424	0,9407	0,9388	0,9367	0,9344
0,160	0,9465	0,9457	0,9447	0,9435	0,9420	0,9404	0,9384	0,9363	0,9340
0,161	0,9462	0,9454	0,9444	0,9431	0,9417	0,9400	0,9381	0,9359	0,9336
0,162	0,9458	0,9450	0,9440	0,9428	0,9413	0,9396	0,9377	0,9355	0,9331
0,163	0,9455	0,9447	0,9437	0,9424	0,9409	0,9392	0,9373	0,9351	0,9327
0,164	0,9452	0,9444	0,9433	0,9421	0,9406	0,9389	0,9369	0,9347	0,9323
0,165	0,9448	0,9440	0,9430	0,9417	0,9402	0,9385	0,9365	0,9343	0,9319
0,166	0,9445	0,9437	0,9426	0,9414	0,9399	0,9381	0,9361	0,9339	0,9315
0,167	0,9442	0,9434	0,9423	0,9410	0,9395	0,9377	0,9358	0,9335	0,9311
0,168	0,9438	0,9430	0,9420	0,9407	0,9391	0,9374	0,9354	0,9331	0,9307
0,169	0,9435	0,9427	0,9416	0,9403	0,9388	0,9370	0,9350	0,9327	0,9303
0,170	0,9432	0,9423	0,9413	0,9400	0,9384	0,9366	0,9346	0,9323	0,9298
0,171	0,9428	0,9420	0,9409	0,9396	0,9380	0,9363	0,9342	0,9319	0,9294

$\Delta P/P$	Значения e_d при m , равном								
	0,15	0,20	0,25	0,30	0,35	0,40	0,45	0,50	0,55
$\kappa = 1,25$									
0,172	0,9425	0,9417	0,9406	0,9392	0,9377	0,9359	0,9338	0,9315	0,9290
0,173	0,9422	0,9413	0,9402	0,9389	0,9373	0,9355	0,9334	0,9311	0,9286
0,174	0,9418	0,9410	0,9399	0,9385	0,9370	0,9351	0,9331	0,9307	0,9282
0,175	0,9415	0,9406	0,9395	0,9382	0,9366	0,9348	0,9327	0,9304	0,9278
0,176	0,9412	0,9403	0,9392	0,9378	0,9362	0,9344	0,9323	0,9300	0,9274
0,177	0,9408	0,9400	0,9388	0,9375	0,9359	0,9340	0,9319	0,9296	0,9270
0,178	0,9405	0,9396	0,9385	0,9371	0,9355	0,9336	0,9315	0,9292	0,9265
0,179	0,9402	0,9393	0,9382	0,9368	0,9351	0,9333	0,9311	0,9288	0,9261
0,180	0,9398	0,9389	0,9378	0,9364	0,9348	0,9329	0,9308	0,9284	0,9257
0,181	0,9395	0,9386	0,9375	0,9361	0,9344	0,9325	0,9304	0,9280	0,9253
0,182	0,9392	0,9383	0,9371	0,9357	0,9341	0,9322	0,9300	0,9276	0,9249
0,183	0,9388	0,9379	0,9368	0,9354	0,9337	0,9318	0,9296	0,9272	0,9245
0,184	0,9385	0,9376	0,9364	0,9350	0,9333	0,9314	0,9292	0,9268	0,9241
0,185	0,9382	0,9372	0,9361	0,9347	0,9330	0,9310	0,9288	0,9264	0,9237
0,186	0,9378	0,9369	0,9357	0,9343	0,9326	0,9307	0,9284	0,9260	0,9232
0,187	0,9375	0,9365	0,9354	0,9340	0,9322	0,9303	0,9281	0,9256	0,9228
0,188	0,9372	0,9362	0,9350	0,9335	0,9319	0,9299	0,9277	0,9252	0,9224
0,189	0,9368	0,9359	0,9347	0,9332	0,9315	0,9295	0,9273	0,9248	0,9220
0,190	0,9365	0,9355	0,9344	0,9329	0,9312	0,9292	0,9269	0,9244	0,9216
0,191	0,9361	0,9352	0,9340	0,9325	0,9308	0,9288	0,9265	0,9240	0,9212
0,192	0,9358	0,9349	0,9337	0,9322	0,9304	0,9284	0,9261	0,9236	0,9208
0,193	0,9355	0,9345	0,9333	0,9318	0,9301	0,9280	0,9258	0,9232	0,9203
0,194	0,9351	0,9342	0,9330	0,9313	0,9297	0,9277	0,9254	0,9228	0,9199
0,195	0,9348	0,9339	0,9326	0,9311	0,9294	0,9273	0,9250	0,9224	0,9195
0,196	0,9345	0,9335	0,9323	0,9308	0,9290	0,9269	0,9246	0,9220	0,9191
0,197	0,9341	0,9332	0,9319	0,9304	0,9286	0,9266	0,9242	0,9216	0,9187
0,198	0,9338	0,9328	0,9316	0,9301	0,9283	0,9262	0,9238	0,9212	0,9183
0,199	0,9335	0,9325	0,9312	0,9297	0,9279	0,9258	0,9234	0,9208	0,9179
0,200	0,9331	0,9322	0,9309	0,9294	0,9275	0,9254	0,9231	0,9204	0,9175
0,201	0,9328	0,9318	0,9306	0,9290	0,9272	0,9251	0,9227	0,9200	0,9170
0,202	0,9325	0,9315	0,9302	0,9287	0,9268	0,9247	0,9223	0,9196	0,9166
0,203	0,9321	0,9311	0,9299	0,9283	0,9265	0,9243	0,9219	0,9192	0,9162
0,204	0,9318	0,9308	0,9295	0,9279	0,9261	0,9239	0,9215	0,9188	0,9158
0,205	0,9315	0,9305	0,9292	0,9276	0,9257	0,9236	0,9211	0,9184	0,9154
0,206	0,9311	0,9301	0,9288	0,9272	0,9254	0,9232	0,9208	0,9180	0,9150
0,207	0,9308	0,9298	0,9285	0,9269	0,9250	0,9228	0,9204	0,9176	0,9146
0,208	0,9305	0,9294	0,9281	0,9265	0,9246	0,9225	0,9200	0,9172	0,9142
0,209	0,9301	0,9291	0,9278	0,9262	0,9243	0,9221	0,9196	0,9168	0,9137
0,210	0,9298	0,9288	0,9274	0,9258	0,9239	0,9217	0,9192	0,9164	0,9133
0,211	0,9295	0,9284	0,9271	0,9255	0,9236	0,9213	0,9188	0,9160	0,9129
0,212	0,9291	0,9281	0,9268	0,9251	0,9232	0,9210	0,9184	0,9156	0,9125
0,213	0,9288	0,9278	0,9264	0,9248	0,9228	0,9206	0,9181	0,9152	0,9121
0,214	0,9285	0,9274	0,9261	0,9244	0,9225	0,9202	0,9177	0,9148	0,9117
0,215	0,9281	0,9271	0,9257	0,9241	0,9221	0,9198	0,9173	0,9144	0,9113
0,216	0,9278	0,9267	0,9254	0,9237	0,9217	0,9195	0,9169	0,9140	0,9109
0,217	0,9275	0,9264	0,9250	0,9234	0,9214	0,9191	0,9165	0,9136	0,9104
0,218	0,9271	0,9261	0,9247	0,9230	0,9210	0,9187	0,9161	0,9132	0,9100
0,219	0,9268	0,9257	0,9243	0,9226	0,9207	0,9184	0,9158	0,9128	0,9096
0,220	0,9265	0,9254	0,9240	0,9223	0,9203	0,9180	0,9154	0,9124	0,9092
0,221	0,9261	0,9250	0,9236	0,9219	0,9199	0,9176	0,9150	0,9120	0,9088
0,222	0,9258	0,9247	0,9233	0,9216	0,9196	0,9172	0,9146	0,9116	0,9084

$\Delta P/P$	Значения ϵ_d при m , равном								
	0,15	0,20	0,25	0,30	0,35	0,40	0,45	0,50	0,55
$\kappa=1,25$									
0,223	0,9255	0,9244	0,9230	0,9212	0,9192	0,9169	0,9142	0,9112	0,9080
0,224	0,9251	0,9240	0,9226	0,9209	0,9188	0,9165	0,9138	0,9108	0,9076
0,225	0,9248	0,9237	0,9223	0,9205	0,9185	0,9161	0,9134	0,9105	0,9071
$\kappa=1,30$									
0,001	0,9997	0,9997	0,9997	0,9997	0,9997	0,9996	0,9996	0,9996	0,9996
0,002	0,9994	0,9993	0,9993	0,9993	0,9993	0,9993	0,9993	0,9992	0,9992
0,003	0,9990	0,9990	0,9990	0,9990	0,9990	0,9989	0,9989	0,9989	0,9988
0,004	0,9987	0,9987	0,9987	0,9986	0,9986	0,9986	0,9985	0,9985	0,9984
0,005	0,9984	0,9984	0,9983	0,9983	0,9983	0,9982	0,9982	0,9981	0,9980
0,006	0,9981	0,9980	0,9980	0,9980	0,9979	0,9978	0,9978	0,9977	0,9976
0,007	0,9977	0,9977	0,9977	0,9976	0,9976	0,9975	0,9974	0,9973	0,9972
0,008	0,9974	0,9974	0,9973	0,9973	0,9972	0,9971	0,9970	0,9969	0,9968
0,009	0,9971	0,9971	0,9970	0,9969	0,9969	0,9968	0,9967	0,9966	0,9964
0,010	0,9968	0,9967	0,9967	0,9966	0,9965	0,9964	0,9963	0,9962	0,9960
0,011	0,9965	0,9964	0,9963	0,9963	0,9962	0,9961	0,9959	0,9958	0,9956
0,012	0,9961	0,9961	0,9960	0,9959	0,9958	0,9957	0,9956	0,9954	0,9952
0,013	0,9958	0,9958	0,9957	0,9956	0,9955	0,9953	0,9952	0,9950	0,9948
0,014	0,9955	0,9954	0,9953	0,9952	0,9951	0,9950	0,9948	0,9946	0,9944
0,015	0,9952	0,9951	0,9950	0,9949	0,9948	0,9946	0,9945	0,9943	0,9940
0,016	0,9949	0,9948	0,9947	0,9946	0,9944	0,9943	0,9941	0,9939	0,9937
0,017	0,9945	0,9945	0,9944	0,9942	0,9941	0,9939	0,9937	0,9935	0,9933
0,018	0,9942	0,9941	0,9940	0,9939	0,9937	0,9935	0,9933	0,9931	0,9929
0,019	0,9939	0,9938	0,9937	0,9935	0,9934	0,9932	0,9930	0,9927	0,9925
0,020	0,9936	0,9935	0,9934	0,9931	0,9930	0,9928	0,9926	0,9923	0,9921
0,021	0,9932	0,9932	0,9930	0,9929	0,9927	0,9925	0,9922	0,9920	0,9917
0,022	0,9929	0,9928	0,9927	0,9925	0,9923	0,9921	0,9919	0,9916	0,9913
0,023	0,9926	0,9925	0,9924	0,9922	0,9920	0,9918	0,9915	0,9912	0,9909
0,024	0,9923	0,9922	0,9920	0,9918	0,9916	0,9914	0,9911	0,9908	0,9905
0,025	0,9920	0,9918	0,9917	0,9915	0,9913	0,9910	0,9908	0,9904	0,9901
0,026	0,9916	0,9915	0,9914	0,9912	0,9909	0,9907	0,9904	0,9901	0,9897
0,027	0,9913	0,9912	0,9910	0,9908	0,9906	0,9903	0,9900	0,9897	0,9893
0,028	0,9910	0,9909	0,9907	0,9905	0,9902	0,9900	0,9896	0,9893	0,9889
0,029	0,9907	0,9905	0,9904	0,9902	0,9899	0,9896	0,9893	0,9889	0,9885
0,030	0,9904	0,9902	0,9900	0,9898	0,9895	0,9892	0,9889	0,9885	0,9881
0,031	0,9900	0,9899	0,9897	0,9895	0,9892	0,9889	0,9885	0,9881	0,9877
0,032	0,9887	0,9886	0,9884	0,9881	0,9889	0,9885	0,9882	0,9878	0,9873
0,033	0,9884	0,9882	0,9880	0,9888	0,9885	0,9882	0,9878	0,9874	0,9869
0,034	0,9881	0,9889	0,9887	0,9885	0,9882	0,9878	0,9874	0,9870	0,9865
0,035	0,9887	0,9886	0,9884	0,9881	0,9878	0,9875	0,9871	0,9866	0,9861
0,036	0,9884	0,9883	0,9880	0,9878	0,9875	0,9871	0,9867	0,9862	0,9857
0,037	0,9881	0,9879	0,9877	0,9874	0,9871	0,9867	0,9863	0,9858	0,9853
0,038	0,9878	0,9876	0,9874	0,9871	0,9868	0,9864	0,9859	0,9855	0,9849
0,039	0,9875	0,9873	0,9870	0,9868	0,9864	0,9860	0,9856	0,9851	0,9845
0,040	0,9871	0,9870	0,9867	0,9864	0,9861	0,9857	0,9852	0,9847	0,9841
0,041	0,9868	0,9866	0,9864	0,9861	0,9857	0,9853	0,9848	0,9843	0,9837
0,042	0,9865	0,9863	0,9860	0,9857	0,9854	0,9849	0,9845	0,9839	0,9833
0,043	0,9862	0,9860	0,9857	0,9854	0,9850	0,9846	0,9841	0,9835	0,9829
0,044	0,9859	0,9856	0,9854	0,9851	0,9847	0,9842	0,9837	0,9832	0,9825
0,045	0,9855	0,9853	0,9851	0,9847	0,9843	0,9839	0,9834	0,9828	0,9821

$\Delta P/P$	Значения g_d при m , равном								
	0,15	0,20	0,25	0,30	0,35	0,40	0,45	0,50	0,55

 $\kappa = 1,30$

0,046	0,9852	0,9850	0,9847	0,9844	0,9840	0,9835	0,9830	0,9824	0,9817
0,047	0,9849	0,9847	0,9844	0,9840	0,9836	0,9832	0,9826	0,9820	0,9813
0,048	0,9846	0,9843	0,9841	0,9837	0,9833	0,9828	0,9822	0,9816	0,9810
0,049	0,9842	0,9840	0,9837	0,9834	0,9829	0,9824	0,9819	0,9812	0,9806
0,050	0,9839	0,9837	0,9834	0,9830	0,9826	0,9821	0,9815	0,9809	0,9802
0,051	0,9836	0,9834	0,9831	0,9827	0,9822	0,9817	0,9811	0,9805	0,9798
0,052	0,9833	0,9830	0,9827	0,9823	0,9819	0,9814	0,9808	0,9801	0,9794
0,053	0,9830	0,9827	0,9824	0,9820	0,9815	0,9810	0,9804	0,9797	0,9790
0,054	0,9826	0,9824	0,9821	0,9817	0,9812	0,9806	0,9800	0,9793	0,9786
0,055	0,9823	0,9821	0,9817	0,9813	0,9808	0,9803	0,9797	0,9790	0,9782
0,056	0,9820	0,9817	0,9814	0,9810	0,9805	0,9799	0,9793	0,9786	0,9778
0,057	0,9817	0,9814	0,9811	0,9806	0,9801	0,9796	0,9789	0,9782	0,9774
0,058	0,9814	0,9811	0,9807	0,9803	0,9798	0,9792	0,9785	0,9778	0,9770
0,059	0,9810	0,9808	0,9804	0,9800	0,9794	0,9789	0,9782	0,9774	0,9766
0,060	0,9807	0,9804	0,9801	0,9796	0,9791	0,9785	0,9778	0,9770	0,9762
0,061	0,9804	0,9801	0,9797	0,9793	0,9787	0,9781	0,9774	0,9767	0,9758
0,062	0,9801	0,9798	0,9794	0,9789	0,9784	0,9778	0,9771	0,9763	0,9754
0,063	0,9797	0,9795	0,9791	0,9786	0,9781	0,9774	0,9767	0,9759	0,9750
0,064	0,9794	0,9791	0,9787	0,9783	0,9777	0,9771	0,9763	0,9755	0,9746
0,065	0,9791	0,9788	0,9784	0,9779	0,9774	0,9767	0,9760	0,9751	0,9742
0,066	0,9788	0,9785	0,9781	0,9776	0,9770	0,9763	0,9756	0,9747	0,9738
0,067	0,9785	0,9781	0,9777	0,9772	0,9767	0,9760	0,9752	0,9744	0,9734
0,068	0,9781	0,9778	0,9774	0,9769	0,9763	0,9756	0,9748	0,9740	0,9730
0,069	0,9778	0,9775	0,9771	0,9766	0,9760	0,9753	0,9745	0,9736	0,9726
0,070	0,9775	0,9772	0,9767	0,9762	0,9756	0,9749	0,9741	0,9732	0,9722
0,071	0,9772	0,9768	0,9764	0,9759	0,9753	0,9745	0,9737	0,9728	0,9718
0,072	0,9769	0,9765	0,9761	0,9755	0,9749	0,9742	0,9734	0,9724	0,9714
0,073	0,9765	0,9762	0,9757	0,9752	0,9746	0,9738	0,9730	0,9721	0,9710
0,074	0,9762	0,9759	0,9754	0,9749	0,9742	0,9735	0,9726	0,9717	0,9706
0,075	0,9759	0,9755	0,9751	0,9745	0,9739	0,9731	0,9723	0,9713	0,9702
0,076	0,9756	0,9752	0,9748	0,9742	0,9735	0,9728	0,9719	0,9709	0,9698
0,077	0,9752	0,9749	0,9744	0,9738	0,9732	0,9724	0,9715	0,9705	0,9694
0,078	0,9749	0,9746	0,9740	0,9735	0,9728	0,9720	0,9711	0,9702	0,9690
0,079	0,9746	0,9742	0,9738	0,9732	0,9725	0,9717	0,9708	0,9698	0,9687
0,080	0,9743	0,9739	0,9734	0,9728	0,9721	0,9713	0,9704	0,9694	0,9683
0,081	0,9740	0,9736	0,9731	0,9725	0,9718	0,9710	0,9700	0,9690	0,9679
0,082	0,9736	0,9733	0,9728	0,9722	0,9714	0,9706	0,9697	0,9686	0,9675
0,083	0,9733	0,9729	0,9724	0,9718	0,9711	0,9702	0,9693	0,9682	0,9671
0,084	0,9730	0,9726	0,9721	0,9715	0,9707	0,9699	0,9689	0,9679	0,9667
0,085	0,9727	0,9723	0,9718	0,9711	0,9704	0,9695	0,9686	0,9675	0,9663
0,086	0,9724	0,9720	0,9714	0,9708	0,9700	0,9692	0,9682	0,9671	0,9659
0,087	0,9720	0,9716	0,9711	0,9705	0,9697	0,9688	0,9678	0,9667	0,9655
0,088	0,9717	0,9713	0,9708	0,9702	0,9693	0,9685	0,9674	0,9663	0,9651
0,089	0,9714	0,9710	0,9704	0,9698	0,9690	0,9681	0,9671	0,9659	0,9647
0,090	0,9711	0,9706	0,9701	0,9694	0,9686	0,9677	0,9667	0,9656	0,9643
0,091	0,9707	0,9703	0,9698	0,9691	0,9683	0,9674	0,9663	0,9652	0,9639
0,092	0,9704	0,9700	0,9694	0,9688	0,9680	0,9670	0,9660	0,9648	0,9635
0,093	0,9701	0,9697	0,9691	0,9684	0,9676	0,9667	0,9656	0,9644	0,9631
0,094	0,9698	0,9693	0,9688	0,9681	0,9673	0,9663	0,9652	0,9640	0,9627
0,095	0,9695	0,9690	0,9684	0,9677	0,9669	0,9659	0,9649	0,9636	0,9623
0,096	0,9691	0,9687	0,9681	0,9674	0,9666	0,9656	0,9645	0,9633	0,9619

$\Delta P/P$	Значения ε_d при m , равном								
	0,15	0,20	0,25	0,30	0,35	0,40	0,45	0,50	0,55

 $\kappa=1,30$

0,097	0,9688	0,9684	0,9678	0,9671	0,9662	0,9652	0,9641	0,9629	0,9615
0,098	0,9685	0,9680	0,9674	0,9667	0,9659	0,9649	0,9637	0,9625	0,9611
0,099	0,9682	0,9677	0,9671	0,9664	0,9655	0,9645	0,9634	0,9621	0,9607
0,100	0,9679	0,9674	0,9668	0,9660	0,9652	0,9642	0,9630	0,9617	0,9603
0,101	0,9675	0,9671	0,9664	0,9657	0,9648	0,9638	0,9626	0,9613	0,9599
0,102	0,9672	0,9667	0,9661	0,9654	0,9645	0,9634	0,9623	0,9610	0,9595
0,103	0,9669	0,9664	0,9658	0,9650	0,9641	0,9631	0,9619	0,9606	0,9591
0,104	0,9666	0,9661	0,9655	0,9647	0,9638	0,9627	0,9615	0,9602	0,9587
0,105	0,9662	0,9658	0,9651	0,9643	0,9634	0,9624	0,9612	0,9598	0,9583
0,106	0,9659	0,9654	0,9648	0,9640	0,9631	0,9620	0,9608	0,9594	0,9579
0,107	0,9656	0,9651	0,9645	0,9637	0,9627	0,9616	0,9604	0,9591	0,9575
0,108	0,9653	0,9648	0,9641	0,9633	0,9624	0,9613	0,9601	0,9587	0,9571
0,109	0,9650	0,9644	0,9638	0,9630	0,9620	0,9609	0,9597	0,9583	0,9567
0,110	0,9646	0,9641	0,9635	0,9626	0,9617	0,9606	0,9593	0,9579	0,9563
0,111	0,9643	0,9638	0,9631	0,9623	0,9613	0,9602	0,9589	0,9575	0,9560
0,112	0,9640	0,9635	0,9628	0,9620	0,9610	0,9599	0,9586	0,9571	0,9556
0,113	0,9637	0,9631	0,9625	0,9616	0,9606	0,9595	0,9582	0,9568	0,9552
0,114	0,9634	0,9628	0,9621	0,9613	0,9603	0,9591	0,9578	0,9564	0,9548
0,115	0,9630	0,9625	0,9618	0,9609	0,9599	0,9588	0,9575	0,9560	0,9544
0,116	0,9627	0,9622	0,9615	0,9606	0,9596	0,9584	0,9571	0,9556	0,9540
0,117	0,9624	0,9618	0,9611	0,9603	0,9592	0,9581	0,9567	0,9552	0,9536
0,118	0,9621	0,9615	0,9608	0,9599	0,9589	0,9577	0,9564	0,9548	0,9532
0,119	0,9617	0,9612	0,9605	0,9596	0,9585	0,9573	0,9560	0,9545	0,9528
0,120	0,9614	0,9609	0,9601	0,9592	0,9582	0,9570	0,9556	0,9541	0,9524
0,121	0,9611	0,9605	0,9598	0,9589	0,9578	0,9566	0,9552	0,9537	0,9520
0,122	0,9608	0,9602	0,9595	0,9586	0,9575	0,9563	0,9549	0,9533	0,9516
0,123	0,9605	0,9599	0,9591	0,9582	0,9572	0,9559	0,9545	0,9529	0,9512
0,124	0,9601	0,9596	0,9588	0,9579	0,9568	0,9556	0,9541	0,9525	0,9508
0,125	0,9598	0,9592	0,9585	0,9575	0,9565	0,9552	0,9538	0,9522	0,9504
0,126	0,9595	0,9589	0,9582	0,9572	0,9561	0,9548	0,9534	0,9518	0,9500
0,127	0,9592	0,9586	0,9578	0,9569	0,9558	0,9545	0,9530	0,9514	0,9496
0,128	0,9589	0,9583	0,9575	0,9565	0,9554	0,9541	0,9527	0,9510	0,9492
0,129	0,9585	0,9579	0,9571	0,9562	0,9551	0,9538	0,9523	0,9506	0,9488
0,130	0,9582	0,9576	0,9568	0,9559	0,9547	0,9534	0,9519	0,9503	0,9484
0,131	0,9579	0,9573	0,9565	0,9555	0,9544	0,9530	0,9515	0,9499	0,9480
0,132	0,9576	0,9569	0,9562	0,9552	0,9540	0,9527	0,9512	0,9495	0,9476
0,133	0,9572	0,9566	0,9558	0,9548	0,9537	0,9523	0,9508	0,9491	0,9472
0,134	0,9569	0,9563	0,9555	0,9545	0,9533	0,9520	0,9504	0,9487	0,9468
0,135	0,9566	0,9560	0,9552	0,9542	0,9530	0,9516	0,9501	0,9483	0,9464
0,136	0,9563	0,9556	0,9548	0,9538	0,9526	0,9512	0,9497	0,9480	0,9460
0,137	0,9560	0,9553	0,9545	0,9535	0,9523	0,9509	0,9493	0,9476	0,9456
0,138	0,9556	0,9550	0,9542	0,9531	0,9519	0,9505	0,9490	0,9472	0,9452
0,139	0,9553	0,9547	0,9538	0,9528	0,9516	0,9502	0,9486	0,9468	0,9448
0,140	0,9550	0,9543	0,9535	0,9525	0,9512	0,9498	0,9482	0,9464	0,9444
0,141	0,9547	0,9540	0,9532	0,9521	0,9509	0,9495	0,9478	0,9460	0,9440
0,142	0,9544	0,9537	0,9528	0,9518	0,9505	0,9491	0,9475	0,9457	0,9437
0,143	0,9540	0,9534	0,9525	0,9514	0,9502	0,9487	0,9471	0,9453	0,9433
0,144	0,9537	0,9530	0,9522	0,9511	0,9498	0,9484	0,9467	0,9449	0,9429
0,145	0,9534	0,9527	0,9518	0,9508	0,9495	0,9480	0,9464	0,9445	0,9425
0,146	0,9531	0,9524	0,9515	0,9504	0,9491	0,9477	0,9460	0,9441	0,9421
0,147	0,9527	0,9521	0,9512	0,9501	0,9488	0,9473	0,9456	0,9437	0,9417

$\Delta P/P$	Значения ε_d при m , равном								
	0,15	0,20	0,25	0,30	0,35	0,40	0,45	0,50	0,55

 $\kappa=1,30$

0,148	0,9524	0,9517	0,9508	0,9497	0,9484	0,9469	0,9453	0,9434	0,9413
0,149	0,9521	0,9514	0,9505	0,9494	0,9481	0,9466	0,9449	0,9430	0,9409
0,150	0,9518	0,9511	0,9502	0,9491	0,9477	0,9462	0,9445	0,9426	0,9405
0,151	0,9515	0,9508	0,9488	0,9487	0,9474	0,9459	0,9441	0,9422	0,9401
0,152	0,9511	0,9504	0,9495	0,9484	0,9470	0,9455	0,9438	0,9418	0,9397
0,153	0,9508	0,9501	0,9492	0,9480	0,9467	0,9452	0,9434	0,9414	0,9393
0,154	0,9505	0,9498	0,9488	0,9477	0,9464	0,9448	0,9430	0,9411	0,9389
0,155	0,9502	0,9494	0,9485	0,9474	0,9460	0,9444	0,9427	0,9407	0,9385
0,156	0,9499	0,9491	0,9482	0,9470	0,9457	0,9441	0,9423	0,9403	0,9381
0,157	0,9495	0,9488	0,9478	0,9467	0,9453	0,9437	0,9419	0,9399	0,9377
0,158	0,9492	0,9485	0,9475	0,9463	0,9450	0,9434	0,9416	0,9395	0,9373
0,159	0,9489	0,9481	0,9472	0,9460	0,9446	0,9430	0,9412	0,9392	0,9369
0,160	0,9486	0,9478	0,9468	0,9457	0,9443	0,9426	0,9408	0,9388	0,9365
0,161	0,9482	0,9475	0,9465	0,9453	0,9439	0,9423	0,9404	0,9384	0,9361
0,162	0,9479	0,9472	0,9462	0,9450	0,9436	0,9419	0,9401	0,9380	0,9357
0,163	0,9476	0,9468	0,9458	0,9446	0,9432	0,9416	0,9397	0,9376	0,9353
0,164	0,9473	0,9465	0,9455	0,9443	0,9429	0,9412	0,9393	0,9372	0,9349
0,165	0,9470	0,9462	0,9452	0,9440	0,9425	0,9409	0,9390	0,9369	0,9345
0,166	0,9466	0,9459	0,9448	0,9436	0,9422	0,9405	0,9386	0,9365	0,9341
0,167	0,9463	0,9455	0,9445	0,9433	0,9418	0,9401	0,9382	0,9361	0,9337
0,168	0,9460	0,9452	0,9442	0,9429	0,9415	0,9398	0,9379	0,9357	0,9333
0,169	0,9457	0,9449	0,9439	0,9426	0,9411	0,9394	0,9375	0,9353	0,9329
0,170	0,9454	0,9446	0,9435	0,9423	0,9408	0,9391	0,9371	0,9349	0,9325
0,171	0,9450	0,9442	0,9432	0,9419	0,9404	0,9387	0,9367	0,9346	0,9321
0,172	0,9447	0,9439	0,9429	0,9416	0,9401	0,9383	0,9364	0,9342	0,9317
0,173	0,9444	0,9435	0,9425	0,9412	0,9397	0,9380	0,9360	0,9338	0,9313
0,174	0,9441	0,9432	0,9422	0,9409	0,9394	0,9376	0,9356	0,9334	0,9310
0,175	0,9437	0,9429	0,9419	0,9406	0,9390	0,9373	0,9353	0,9330	0,9306
0,176	0,9434	0,9426	0,9415	0,9402	0,9387	0,9369	0,9349	0,9326	0,9302
0,177	0,9431	0,9423	0,9412	0,9399	0,9383	0,9366	0,9345	0,9323	0,9298
0,178	0,9428	0,9419	0,9409	0,9395	0,9380	0,9362	0,9342	0,9319	0,9294
0,179	0,9425	0,9416	0,9405	0,9392	0,9376	0,9358	0,9338	0,9315	0,9290
0,180	0,9421	0,9413	0,9402	0,9389	0,9373	0,9355	0,9334	0,9311	0,9286
0,181	0,9418	0,9410	0,9399	0,9385	0,9369	0,9351	0,9330	0,9307	0,9282
0,182	0,9415	0,9406	0,9395	0,9382	0,9366	0,9348	0,9327	0,9304	0,9278
0,183	0,9412	0,9403	0,9392	0,9379	0,9362	0,9344	0,9323	0,9300	0,9274
0,184	0,9409	0,9400	0,9389	0,9375	0,9359	0,9340	0,9319	0,9296	0,9270
0,185	0,9405	0,9397	0,9385	0,9372	0,9356	0,9337	0,9316	0,9292	0,9266
0,186	0,9402	0,9393	0,9382	0,9368	0,9352	0,9333	0,9312	0,9288	0,9262
0,187	0,9399	0,9390	0,9379	0,9365	0,9349	0,9330	0,9308	0,9284	0,9258
0,188	0,9396	0,9387	0,9375	0,9362	0,9345	0,9326	0,9305	0,9281	0,9254
0,189	0,9392	0,9384	0,9372	0,9358	0,9342	0,9323	0,9301	0,9277	0,9250
0,190	0,9389	0,9380	0,9369	0,9355	0,9338	0,9319	0,9297	0,9273	0,9246
0,191	0,9386	0,9377	0,9365	0,9351	0,9335	0,9313	0,9293	0,9269	0,9242
0,192	0,9383	0,9374	0,9362	0,9348	0,9331	0,9312	0,9290	0,9265	0,9238
0,193	0,9380	0,9371	0,9359	0,9345	0,9328	0,9308	0,9286	0,9261	0,9234
0,194	0,9376	0,9367	0,9356	0,9341	0,9324	0,9305	0,9282	0,9258	0,9230
0,195	0,9373	0,9364	0,9352	0,9338	0,9321	0,9301	0,9279	0,9254	0,9226
0,196	0,9370	0,9361	0,9349	0,9334	0,9317	0,9297	0,9275	0,9250	0,9222
0,197	0,9367	0,9357	0,9346	0,9331	0,9214	0,9294	0,9271	0,9246	0,9218
0,198	0,9364	0,9354	0,9342	0,9328	0,9310	0,9290	0,9268	0,9242	0,9214

$\Delta P/P$	Значения ε_d при m , равном								
	0,15	0,20	0,25	0,30	0,35	0,40	0,45	0,50	0,55

 $\kappa=1,30$

0,199	0,9360	0,9351	0,9339	0,9324	0,9307	0,9287	0,9264	0,9238	0,9210
0,200	0,9357	0,9348	0,9336	0,9321	0,9303	0,9283	0,9260	0,9235	0,9206
0,201	0,9354	0,9344	0,9332	0,9317	0,9300	0,9279	0,9256	0,9231	0,9202
0,202	0,9351	0,9341	0,9329	0,9314	0,9296	0,9276	0,9253	0,9227	0,9198
0,203	0,9347	0,9338	0,9326	0,9311	0,9293	0,9272	0,9249	0,9223	0,9194
0,204	0,9344	0,9335	0,9322	0,9307	0,9289	0,9269	0,9245	0,9219	0,9190
0,205	0,9341	0,9331	0,9319	0,9304	0,9286	0,9265	0,9242	0,9215	0,9167
0,206	0,9338	0,9328	0,9316	0,9300	0,9282	0,9262	0,9238	0,9212	0,9183
0,207	0,9335	0,9325	0,9312	0,9291	0,9279	0,9258	0,9234	0,9208	0,9179
0,208	0,9331	0,9322	0,9309	0,9294	0,9275	0,9254	0,9231	0,9204	0,9175
0,209	0,9328	0,9318	0,9306	0,9290	0,9272	0,9251	0,9227	0,9200	0,9171
0,210	0,9325	0,9315	0,9302	0,9287	0,9268	0,9247	0,9223	0,9196	0,9167
0,211	0,9322	0,9312	0,9299	0,9283	0,9265	0,9244	0,9220	0,9193	0,9163
0,212	0,9319	0,9309	0,9296	0,9280	0,9261	0,9240	0,9216	0,9189	0,9159
0,213	0,9315	0,9305	0,9292	0,9277	0,9258	0,9236	0,9212	0,9185	0,9155
0,214	0,9312	0,9302	0,9289	0,9273	0,9254	0,9233	0,9208	0,9181	0,9151
0,215	0,9309	0,9299	0,9286	0,9270	0,9251	0,9229	0,9205	0,9177	0,9147
0,216	0,9306	0,9296	0,9282	0,9266	0,9248	0,9226	0,9201	0,9173	0,9143
0,217	0,9302	0,9292	0,9279	0,9263	0,9244	0,9222	0,9197	0,9170	0,9139
0,218	0,9299	0,9289	0,9276	0,9260	0,9241	0,9219	0,9194	0,9166	0,9135
0,219	0,9296	0,9286	0,9272	0,9256	0,9237	0,9215	0,9190	0,9162	0,9131
0,220	0,9293	0,9282	0,9269	0,9253	0,9234	0,9211	0,9186	0,9158	0,9127
0,221	0,9290	0,9279	0,9266	0,9249	0,9230	0,9208	0,9183	0,9154	0,9123
0,222	0,9286	0,9276	0,9262	0,9246	0,9227	0,9204	0,9179	0,9150	0,9119
0,223	0,9283	0,9273	0,9259	0,9243	0,9223	0,9201	0,9175	0,9147	0,9115
0,224	0,9280	0,9269	0,9256	0,9239	0,9220	0,9197	0,9171	0,9143	0,9111
0,225	0,9277	0,9266	0,9253	0,9236	0,9216	0,9193	0,9168	0,9139	0,9107

 $\kappa=1,35$

0,001	0,9997	0,9997	0,9997	0,9997	0,9997	0,9997	0,9996	0,9996	0,9996
0,002	0,9994	0,9994	0,9994	0,9993	0,9993	0,9993	0,9993	0,9993	0,9992
0,003	0,9991	0,9991	0,9990	0,9990	0,9990	0,9990	0,9989	0,9989	0,9989
0,004	0,9988	0,9987	0,9987	0,9987	0,9987	0,9986	0,9986	0,9985	0,9985
0,005	0,9985	0,9984	0,9984	0,9984	0,9983	0,9983	0,9982	0,9982	0,9981
0,006	0,9981	0,9981	0,9981	0,9980	0,9980	0,9979	0,9979	0,9978	0,9977
0,007	0,9978	0,9978	0,9978	0,9977	0,9977	0,9976	0,9975	0,9974	0,9973
0,008	0,9975	0,9975	0,9974	0,9974	0,9973	0,9972	0,9972	0,9971	0,9969
0,009	0,9972	0,9972	0,9971	0,9971	0,9970	0,9969	0,9968	0,9967	0,9966
0,010	0,9969	0,9969	0,9968	0,9967	0,9966	0,9965	0,9964	0,9963	0,9962
0,011	0,9966	0,9965	0,9965	0,9964	0,9963	0,9962	0,9961	0,9959	0,9958
0,012	0,9963	0,9962	0,9962	0,9961	0,9960	0,9959	0,9957	0,9956	0,9954
0,013	0,9960	0,9959	0,9958	0,9957	0,9956	0,9955	0,9954	0,9952	0,9950
0,014	0,9957	0,9956	0,9955	0,9954	0,9953	0,9952	0,9950	0,9948	0,9947
0,015	0,9954	0,9953	0,9952	0,9951	0,9950	0,9948	0,9947	0,9945	0,9943
0,016	0,9950	0,9950	0,9949	0,9948	0,9946	0,9945	0,9943	0,9941	0,9939
0,017	0,9947	0,9947	0,9946	0,9944	0,9943	0,9941	0,9939	0,9937	0,9935
0,018	0,9944	0,9943	0,9942	0,9941	0,9940	0,9938	0,9936	0,9934	0,9931
0,019	0,9941	0,9940	0,9939	0,9938	0,9936	0,9934	0,9932	0,9930	0,9927
0,020	0,9938	0,9937	0,9936	0,9935	0,9933	0,9931	0,9929	0,9926	0,9924
0,021	0,9935	0,9934	0,9933	0,9931	0,9930	0,9928	0,9925	0,9923	0,9920

$\Delta P/P$	Значения ε_d при m , равном								
	0,15	0,20	0,25	0,30	0,35	0,40	0,45	0,50	0,55

 $\kappa = 1,35$

0,022	0,9932	0,9931	0,9930	0,9928	0,9926	0,9924	0,9922	0,9919	0,9916
0,023	0,9929	0,9928	0,9926	0,9925	0,9923	0,9921	0,9918	0,9915	0,9912
0,024	0,9926	0,9925	0,9923	0,9922	0,9919	0,9917	0,9915	0,9912	0,9908
0,025	0,9923	0,9921	0,9920	0,9918	0,9916	0,9914	0,9911	0,9908	0,9904
0,026	0,9920	0,9918	0,9917	0,9915	0,9913	0,9910	0,9907	0,9904	0,9901
0,027	0,9916	0,9915	0,9914	0,9912	0,9909	0,9907	0,9904	0,9901	0,9897
0,028	0,9913	0,9912	0,9910	0,9908	0,9906	0,9903	0,9900	0,9897	0,9893
0,029	0,9910	0,9909	0,9907	0,9905	0,9903	0,9900	0,9897	0,9893	0,9889
0,030	0,9907	0,9906	0,9904	0,9902	0,9899	0,9896	0,9893	0,9889	0,9885
0,031	0,9904	0,9903	0,9901	0,9899	0,9896	0,9893	0,9890	0,9886	0,9882
0,032	0,9901	0,9899	0,9898	0,9895	0,9893	0,9890	0,9886	0,9882	0,9878
0,033	0,9898	0,9896	0,9894	0,9892	0,9889	0,9886	0,9882	0,9878	0,9874
0,034	0,9895	0,9893	0,9891	0,9889	0,9886	0,9883	0,9879	0,9875	0,9870
0,035	0,9892	0,9890	0,9888	0,9886	0,9883	0,9879	0,9875	0,9871	0,9866
0,036	0,9889	0,9887	0,9885	0,9882	0,9879	0,9876	0,9872	0,9867	0,9862
0,037	0,9885	0,9884	0,9882	0,9879	0,9876	0,9872	0,9868	0,9864	0,9859
0,038	0,9882	0,9881	0,9878	0,9876	0,9873	0,9869	0,9865	0,9860	0,9855
0,039	0,9879	0,9878	0,9875	0,9872	0,9869	0,9865	0,9861	0,9856	0,9851
0,040	0,9876	0,9874	0,9872	0,9869	0,9866	0,9862	0,9858	0,9853	0,9847
0,041	0,9873	0,9871	0,9869	0,9866	0,9862	0,9858	0,9854	0,9849	0,9843
0,042	0,9870	0,9868	0,9866	0,9863	0,9859	0,9855	0,9850	0,9845	0,9840
0,043	0,9867	0,9865	0,9863	0,9859	0,9856	0,9852	0,9847	0,9842	0,9836
0,044	0,9864	0,9862	0,9859	0,9856	0,9852	0,9848	0,9843	0,9838	0,9832
0,045	0,9861	0,9850	0,9856	0,9853	0,9849	0,9845	0,9840	0,9834	0,9828
0,046	0,9858	0,9856	0,9853	0,9850	0,9846	0,9841	0,9836	0,9830	0,9824
0,047	0,9855	0,9852	0,9850	0,9846	0,9842	0,9838	0,9833	0,9827	0,9820
0,048	0,9851	0,9849	0,9846	0,9843	0,9839	0,9834	0,9829	0,9823	0,9817
0,049	0,9848	0,9846	0,9843	0,9840	0,9836	0,9831	0,9825	0,9819	0,9813
0,050	0,9845	0,9843	0,9840	0,9836	0,9832	0,9827	0,9822	0,9816	0,9809
0,051	0,9842	0,9840	0,9837	0,9833	0,9829	0,9824	0,9818	0,9812	0,9805
0,052	0,9839	0,9837	0,9834	0,9830	0,9826	0,9821	0,9815	0,9808	0,9801
0,053	0,9836	0,9834	0,9830	0,9827	0,9822	0,9817	0,9811	0,9805	0,9797
0,054	0,9833	0,9830	0,9827	0,9823	0,9819	0,9814	0,9808	0,9801	0,9794
0,055	0,9830	0,9827	0,9824	0,9820	0,9815	0,9810	0,9804	0,9797	0,9790
0,056	0,9827	0,9824	0,9821	0,9817	0,9812	0,9807	0,9801	0,9794	0,9786
0,057	0,9824	0,9821	0,9818	0,9814	0,9809	0,9803	0,9797	0,9790	0,9782
0,058	0,9820	0,9818	0,9814	0,9810	0,9805	0,9800	0,9793	0,9786	0,9778
0,059	0,9817	0,9815	0,9811	0,9807	0,9802	0,9796	0,9790	0,9783	0,9775
0,060	0,9814	0,9812	0,9808	0,9804	0,9799	0,9793	0,9786	0,9779	0,9771
0,061	0,9811	0,9808	0,9805	0,9801	0,9795	0,9789	0,9783	0,9775	0,9767
0,062	0,9808	0,9805	0,9802	0,9797	0,9792	0,9786	0,9779	0,9772	0,9763
0,063	0,9805	0,9802	0,9798	0,9794	0,9789	0,9783	0,9776	0,9768	0,9759
0,064	0,9802	0,9799	0,9795	0,9791	0,9785	0,9779	0,9772	0,9764	0,9755
0,065	0,9799	0,9796	0,9792	0,9787	0,9782	0,9776	0,9768	0,9760	0,9752
0,066	0,9796	0,9793	0,9789	0,9784	0,9779	0,9772	0,9765	0,9757	0,9748
0,067	0,9793	0,9790	0,9786	0,9781	0,9775	0,9769	0,9761	0,9753	0,9744
0,068	0,9790	0,9786	0,9783	0,9778	0,9772	0,9765	0,9758	0,9749	0,9740
0,069	0,9786	0,9783	0,9779	0,9774	0,9769	0,9762	0,9754	0,9746	0,9736
0,070	0,9783	0,9780	0,9776	0,9771	0,9765	0,9758	0,9751	0,9742	0,9733
0,071	0,9780	0,9777	0,9773	0,9768	0,9762	0,9755	0,9747	0,9738	0,9729
0,072	0,9777	0,9774	0,9770	0,9765	0,9758	0,9751	0,9744	0,9735	0,9725

$\Delta P/P$	Значения e_d при m , равном								
	0,15	0,20	0,25	0,30	0,35	0,40	0,45	0,50	0,55
$\kappa = 1,35$									
0,073	0,9774	0,9771	0,9766	0,9761	0,9755	0,9748	0,9740	0,9731	0,9721
0,074	0,9771	0,9768	0,9763	0,9758	0,9752	0,9745	0,9736	0,9727	0,9717
0,075	0,9768	0,9764	0,9760	0,9755	0,9748	0,9741	0,9733	0,9724	0,9713
0,076	0,9765	0,9761	0,9757	0,9751	0,9745	0,9738	0,9729	0,9720	0,9710
0,077	0,9762	0,9758	0,9754	0,9748	0,9742	0,9734	0,9726	0,9716	0,9706
0,078	0,9759	0,9755	0,9750	0,9745	0,9738	0,9731	0,9722	0,9713	0,9702
0,079	0,9755	0,9752	0,9747	0,9741	0,9735	0,9727	0,9719	0,9709	0,9698
0,080	0,9752	0,9749	0,9744	0,9738	0,9732	0,9724	0,9715	0,9705	0,9694
0,081	0,9749	0,9746	0,9741	0,9735	0,9728	0,9720	0,9711	0,9702	0,9690
0,082	0,9746	0,9742	0,9738	0,9732	0,9725	0,9717	0,9708	0,9698	0,9687
0,083	0,9743	0,9739	0,9734	0,9729	0,9722	0,9713	0,9704	0,9694	0,9683
0,084	0,9740	0,9736	0,9731	0,9725	0,9718	0,9710	0,9701	0,9690	0,9679
0,085	0,9737	0,9733	0,9728	0,9722	0,9715	0,9707	0,9697	0,9687	0,9675
0,086	0,9734	0,9730	0,9725	0,9719	0,9712	0,9703	0,9694	0,9683	0,9671
0,087	0,9731	0,9727	0,9722	0,9715	0,9708	0,9700	0,9690	0,9679	0,9668
0,088	0,9728	0,9724	0,9718	0,9712	0,9705	0,9696	0,9687	0,9676	0,9664
0,089	0,9725	0,9720	0,9715	0,9709	0,9701	0,9693	0,9683	0,9672	0,9660
0,090	0,9721	0,9717	0,9712	0,9706	0,9698	0,9689	0,9679	0,9668	0,9656
0,091	0,9718	0,9714	0,9709	0,9702	0,9695	0,9686	0,9676	0,9665	0,9652
0,092	0,9715	0,9711	0,9706	0,9699	0,9691	0,9682	0,9672	0,9661	0,9648
0,093	0,9712	0,9708	0,9702	0,9696	0,9688	0,9679	0,9669	0,9657	0,9645
0,094	0,9709	0,9705	0,9699	0,9693	0,9685	0,9676	0,9665	0,9654	0,9641
0,095	0,9706	0,9702	0,9696	0,9689	0,9681	0,9672	0,9662	0,9650	0,9637
0,096	0,9703	0,9698	0,9693	0,9686	0,9678	0,9669	0,9658	0,9646	0,9633
0,097	0,9700	0,9695	0,9690	0,9683	0,9675	0,9666	0,9654	0,9643	0,9629
0,098	0,9697	0,9692	0,9686	0,9680	0,9671	0,9662	0,9651	0,9639	0,9626
0,099	0,9694	0,9689	0,9683	0,9677	0,9668	0,9658	0,9647	0,9635	0,9622
0,100	0,9690	0,9686	0,9680	0,9673	0,9665	0,9655	0,9644	0,9631	0,9618
0,101	0,9687	0,9683	0,9677	0,9670	0,9661	0,9651	0,9640	0,9628	0,9614
0,102	0,9684	0,9680	0,9674	0,9666	0,9658	0,9648	0,9637	0,9624	0,9610
0,103	0,9681	0,9677	0,9670	0,9663	0,9654	0,9644	0,9633	0,9620	0,9606
0,104	0,9678	0,9673	0,9667	0,9660	0,9651	0,9641	0,9630	0,9617	0,9603
0,105	0,9675	0,9670	0,9664	0,9657	0,9648	0,9638	0,9626	0,9613	0,9599
0,106	0,9672	0,9667	0,9661	0,9653	0,9644	0,9634	0,9622	0,9609	0,9595
0,107	0,9669	0,9664	0,9658	0,9650	0,9641	0,9631	0,9619	0,9606	0,9591
0,108	0,9666	0,9661	0,9655	0,9647	0,9638	0,9627	0,9615	0,9602	0,9587
0,109	0,9663	0,9658	0,9651	0,9644	0,9634	0,9624	0,9612	0,9598	0,9583
0,110	0,9660	0,9655	0,9648	0,9640	0,9631	0,9620	0,9608	0,9595	0,9580
0,111	0,9656	0,9651	0,9645	0,9637	0,9628	0,9617	0,9605	0,9591	0,9576
0,112	0,9653	0,9648	0,9642	0,9634	0,9624	0,9613	0,9601	0,9587	0,9572
0,113	0,9650	0,9645	0,9639	0,9630	0,9621	0,9610	0,9597	0,9584	0,9568
0,114	0,9647	0,9642	0,9635	0,9627	0,9618	0,9606	0,9594	0,9580	0,9564
0,115	0,9644	0,9639	0,9632	0,9624	0,9614	0,9603	0,9590	0,9576	0,9561
0,116	0,9641	0,9636	0,9629	0,9621	0,9611	0,9600	0,9587	0,9573	0,9557
0,117	0,9638	0,9633	0,9626	0,9617	0,9608	0,9596	0,9583	0,9569	0,9553
0,118	0,9635	0,9629	0,9623	0,9614	0,9604	0,9593	0,9580	0,9565	0,9549
0,119	0,9632	0,9626	0,9619	0,9611	0,9601	0,9589	0,9576	0,9561	0,9545
0,120	0,9629	0,9623	0,9616	0,9608	0,9597	0,9586	0,9573	0,9558	0,9541
0,121	0,9625	0,9620	0,9613	0,9604	0,9594	0,9582	0,9569	0,9554	0,9538
0,122	0,9622	0,9617	0,9610	0,9601	0,9591	0,9579	0,9565	0,9550	0,9534
0,123	0,9619	0,9614	0,9607	0,9598	0,9587	0,9575	0,9562	0,9547	0,9530

$\Delta P/P$	Значения ϵ_d при m , равном								
	0,15	0,20	0,25	0,30	0,35	0,40	0,45 Σ	0,50	0,55

 $\kappa=1,35$

0,124	0,9616	0,9611	0,9603	0,9594	0,9584	0,9572	0,9558	0,9543	0,9526
0,125	0,9613	0,9607	0,9600	0,9591	0,9581	0,9569	0,9555	0,9539	0,9522
0,126	0,9610	0,9604	0,9597	0,9588	0,9577	0,9565	0,9551	0,9536	0,9519
0,127	0,9607	0,9601	0,9594	0,9585	0,9574	0,9562	0,9548	0,9532	0,9515
0,128	0,9604	0,9598	0,9591	0,9581	0,9571	0,9558	0,9544	0,9528	0,9511
0,129	0,9601	0,9595	0,9587	0,9578	0,9567	0,9555	0,9540	0,9525	0,9507
0,130	0,9598	0,9592	0,9584	0,9575	0,9564	0,9551	0,9537	0,9521	0,9503
0,131	0,9595	0,9589	0,9581	0,9572	0,9561	0,9548	0,9533	0,9517	0,9499
0,132	0,9591	0,9585	0,9578	0,9568	0,9557	0,9544	0,9530	0,9514	0,9496
0,133	0,9588	0,9582	0,9575	0,9565	0,9554	0,9541	0,9526	0,9510	0,9492
0,134	0,9585	0,9579	0,9571	0,9562	0,9550	0,9537	0,9523	0,9506	0,9488
0,135	0,9582	0,9576	0,9568	0,9559	0,9547	0,9534	0,9519	0,9503	0,9484
0,136	0,9579	0,9573	0,9565	0,9555	0,9544	0,9531	0,9516	0,9499	0,9480
0,137	0,9576	0,9570	0,9562	0,9552	0,9540	0,9527	0,9512	0,9495	0,9476
0,138	0,9573	0,9567	0,9559	0,9549	0,9537	0,9524	0,9508	0,9491	0,9473
0,139	0,9570	0,9563	0,9555	0,9545	0,9534	0,9520	0,9505	0,9488	0,9469
0,140	0,9567	0,9560	0,9552	0,9542	0,9530	0,9517	0,9501	0,9484	0,9465
0,141	0,9564	0,9557	0,9549	0,9539	0,9527	0,9513	0,9498	0,9480	0,9461
0,142	0,9560	0,9554	0,9546	0,9536	0,9523	0,9510	0,9494	0,9477	0,9457
0,143	0,9557	0,9551	0,9543	0,9532	0,9520	0,9506	0,9491	0,9473	0,9454
0,144	0,9554	0,9548	0,9539	0,9529	0,9517	0,9503	0,9487	0,9469	0,9450
0,145	0,9551	0,9545	0,9536	0,9526	0,9514	0,9499	0,9484	0,9466	0,9446
0,146	0,9548	0,9541	0,9533	0,9523	0,9510	0,9496	0,9480	0,9462	0,9442
0,147	0,9545	0,9538	0,9530	0,9519	0,9507	0,9493	0,9476	0,9458	0,9438
0,148	0,9542	0,9535	0,9527	0,9516	0,9504	0,9489	0,9473	0,9455	0,9434
0,149	0,9539	0,9532	0,9523	0,9513	0,9500	0,9486	0,9469	0,9451	0,9431
0,150	0,9536	0,9529	0,9520	0,9509	0,9497	0,9482	0,9466	0,9447	0,9427
0,151	0,9533	0,9526	0,9517	0,9506	0,9493	0,9479	0,9462	0,9444	0,9423
0,152	0,9530	0,9523	0,9514	0,9503	0,9490	0,9475	0,9459	0,9440	0,9419
0,153	0,9526	0,9519	0,9511	0,9500	0,9487	0,9472	0,9455	0,9436	0,9415
0,154	0,9523	0,9516	0,9507	0,9496	0,9483	0,9468	0,9451	0,9432	0,9412
0,155	0,9520	0,9513	0,9504	0,9493	0,9480	0,9465	0,9448	0,9429	0,9408
0,156	0,9517	0,9510	0,9501	0,9490	0,9477	0,9462	0,9444	0,9425	0,9404
0,157	0,9514	0,9507	0,9498	0,9487	0,9473	0,9458	0,9441	0,9421	0,9400
0,158	0,9511	0,9504	0,9495	0,9483	0,9470	0,9455	0,9437	0,9418	0,9396
0,159	0,9508	0,9501	0,9491	0,9480	0,9467	0,9451	0,9434	0,9414	0,9392
0,160	0,9505	0,9497	0,9488	0,9477	0,9463	0,9448	0,9430	0,9410	0,9389
0,161	0,9502	0,9494	0,9485	0,9473	0,9460	0,9444	0,9427	0,9407	0,9385
0,162	0,9499	0,9491	0,9482	0,9470	0,9457	0,9441	0,9423	0,9403	0,9381
0,163	0,9495	0,9488	0,9479	0,9467	0,9453	0,9437	0,9419	0,9399	0,9377
0,164	0,9492	0,9485	0,9475	0,9464	0,9450	0,9434	0,9416	0,9396	0,9373
0,165	0,9489	0,9482	0,9472	0,9460	0,9446	0,9430	0,9412	0,9392	0,9369
0,166	0,9486	0,9479	0,9469	0,9457	0,9443	0,9427	0,9409	0,9388	0,9366
0,167	0,9483	0,9475	0,9466	0,9454	0,9440	0,9424	0,9405	0,9385	0,9362
0,168	0,9480	0,9472	0,9463	0,9451	0,9436	0,9420	0,9402	0,9381	0,9358
0,169	0,9477	0,9469	0,9459	0,9447	0,9433	0,9417	0,9398	0,9377	0,9354
0,170	0,9474	0,9466	0,9456	0,9444	0,9430	0,9413	0,9394	0,9374	0,9350
0,171	0,9471	0,9463	0,9453	0,9441	0,9426	0,9410	0,9391	0,9370	0,9347
0,172	0,9468	0,9460	0,9450	0,9437	0,9423	0,9406	0,9387	0,9366	0,9343
0,173	0,9465	0,9457	0,9447	0,9434	0,9420	0,9403	0,9384	0,9362	0,9339
0,174	0,9461	0,9454	0,9443	0,9431	0,9416	0,9399	0,9380	0,9359	0,9335

$\Delta P/P$	Значения ε_d при m , равном								
	0,15	0,20	0,25	0,30	0,35	0,40	0,45	0,50	0,55
$n=1,35$									
0,175	0,9458	0,9450	0,9440	0,9428	0,9413	0,9396	0,9377	0,9355	0,9331
0,176	0,9455	0,9447	0,9437	0,9424	0,9410	0,9392	0,9373	0,9351	0,9327
0,177	0,9452	0,9444	0,9434	0,9421	0,9406	0,9389	0,9370	0,9348	0,9324
0,178	0,9449	0,9441	0,9431	0,9418	0,9403	0,9386	0,9366	0,9344	0,9320
0,179	0,9446	0,9438	0,9427	0,9415	0,9400	0,9382	0,9362	0,9340	0,9316
0,180	0,9443	0,9435	0,9424	0,9411	0,9396	0,9379	0,9359	0,9337	0,9312
0,181	0,9440	0,9432	0,9421	0,9408	0,9393	0,9375	0,9355	0,9333	0,9308
0,182	0,9437	0,9428	0,9418	0,9405	0,9389	0,9372	0,9352	0,9329	0,9305
0,183	0,9434	0,9425	0,9415	0,9402	0,9386	0,9368	0,9348	0,9326	0,9301
0,184	0,9430	0,9422	0,9411	0,9396	0,9383	0,9365	0,9345	0,9322	0,9297
0,185	0,9427	0,9419	0,9408	0,9395	0,9379	0,9361	0,9341	0,9318	0,9293
0,186	0,9424	0,9416	0,9405	0,9392	0,9376	0,9358	0,9337	0,9315	0,9289
0,187	0,9421	0,9413	0,9402	0,9388	0,9373	0,9355	0,9334	0,9311	0,9285
0,188	0,9418	0,9410	0,9399	0,9385	0,9369	0,9351	0,9330	0,9307	0,9282
0,189	0,9415	0,9406	0,9395	0,9382	0,9366	0,9348	0,9327	0,9304	0,9278
0,190	0,9412	0,9403	0,9392	0,9379	0,9363	0,9344	0,9323	0,9300	0,9274
0,191	0,9409	0,9400	0,9389	0,9375	0,9359	0,9341	0,9320	0,9296	0,9270
0,192	0,9406	0,9397	0,9386	0,9372	0,9356	0,9337	0,9316	0,9292	0,9266
0,193	0,9403	0,9394	0,9383	0,9369	0,9353	0,9334	0,9313	0,9289	0,9262
0,194	0,9399	0,9391	0,9379	0,9366	0,9349	0,9330	0,9309	0,9285	0,9259
0,195	0,9396	0,9388	0,9376	0,9362	0,9346	0,9327	0,9305	0,9281	0,9255
0,196	0,9393	0,9384	0,9373	0,9359	0,9342	0,9323	0,9302	0,9278	0,9251
0,197	0,9390	0,9381	0,9370	0,9356	0,9339	0,9320	0,9298	0,9274	0,9247
0,198	0,9387	0,9378	0,9367	0,9352	0,9336	0,9317	0,9295	0,9270	0,9243
0,199	0,9384	0,9375	0,9363	0,9349	0,9332	0,9313	0,9291	0,9267	0,9240
0,200	0,9381	0,9372	0,9360	0,9346	0,9329	0,9310	0,9288	0,9263	0,9236
0,201	0,9378	0,9369	0,9357	0,9343	0,9326	0,9306	0,9284	0,9259	0,9232
0,202	0,9375	0,9366	0,9354	0,9339	0,9322	0,9303	0,9280	0,9256	0,9228
0,203	0,9372	0,9362	0,9351	0,9336	0,9319	0,9299	0,9277	0,9252	0,9224
0,204	0,9369	0,9359	0,9347	0,9333	0,9316	0,9296	0,9273	0,9248	0,9220
0,205	0,9365	0,9356	0,9344	0,9330	0,9312	0,9292	0,9270	0,9245	0,9217
0,206	0,9362	0,9353	0,9340	0,9326	0,9309	0,9289	0,9266	0,9241	0,9213
0,207	0,9359	0,9350	0,9338	0,9323	0,9306	0,9285	0,9263	0,9237	0,9209
0,208	0,9356	0,9347	0,9335	0,9320	0,9302	0,9282	0,9259	0,9233	0,9205
0,209	0,9353	0,9344	0,9331	0,9316	0,9299	0,9279	0,9256	0,9230	0,9201
0,210	0,9350	0,9340	0,9328	0,9313	0,9296	0,9275	0,9252	0,9226	0,9198
0,211	0,9347	0,9337	0,9325	0,9310	0,9292	0,9272	0,9248	0,9221	0,9194
0,212	0,9344	0,9334	0,9322	0,9307	0,9289	0,9268	0,9245	0,9219	0,9190
0,213	0,9341	0,9331	0,9319	0,9303	0,9285	0,9265	0,9241	0,9215	0,9186
0,214	0,9338	0,9328	0,9315	0,9300	0,9282	0,9261	0,9238	0,9211	0,9182
0,215	0,9334	0,9325	0,9312	0,9297	0,9279	0,9258	0,9234	0,9208	0,9178
0,216	0,9331	0,9322	0,9309	0,9294	0,9275	0,9254	0,9231	0,9204	0,9175
0,217	0,9328	0,9318	0,9306	0,9290	0,9272	0,9251	0,9227	0,9200	0,9171
0,218	0,9325	0,9315	0,9303	0,9287	0,9269	0,9247	0,9223	0,9197	0,9167
0,219	0,9322	0,9312	0,9299	0,9284	0,9265	0,9244	0,9220	0,9193	0,9163
0,220	0,9319	0,9309	0,9296	0,9281	0,9262	0,9241	0,9216	0,9189	0,9159
0,221	0,9316	0,9306	0,9293	0,9277	0,9259	0,9237	0,9213	0,9186	0,9155
0,222	0,9313	0,9303	0,9290	0,9274	0,9255	0,9234	0,9209	0,9182	0,9152
0,223	0,9310	0,9300	0,9287	0,9271	0,9252	0,9230	0,9206	0,9178	0,9148
0,224	0,9307	0,9296	0,9283	0,9267	0,9249	0,9227	0,9202	0,9175	0,9144
0,225	0,9304	0,9293	0,9280	0,9264	0,9245	0,9223	0,9199	0,9171	0,9140

$\Delta P/P$	Значения ε_d при m , равном								
	0,15	0,20	0,25	0,30	0,35	0,40	0,45	0,50	0,55
$\kappa = 1,40$									
0,001	0,9997	0,9997	0,9997	0,9997	0,9997	0,9997	0,9997	0,9996	0,9996
0,002	0,9994	0,9994	0,9994	0,9994	0,9994	0,9993	0,9993	0,9993	0,9993
0,003	0,9991	0,9991	0,9991	0,9991	0,9990	0,9990	0,9990	0,9989	0,9989
0,004	0,9988	0,9988	0,9988	0,9987	0,9987	0,9987	0,9986	0,9986	0,9985
0,005	0,9985	0,9985	0,9985	0,9984	0,9984	0,9983	0,9983	0,9982	0,9982
0,006	0,9982	0,9982	0,9981	0,9981	0,9981	0,9980	0,9979	0,9979	0,9978
0,007	0,9979	0,9979	0,9978	0,9978	0,9977	0,9977	0,9976	0,9975	0,9974
0,008	0,9976	0,9976	0,9975	0,9975	0,9974	0,9973	0,9973	0,9972	0,9971
0,009	0,9973	0,9973	0,9972	0,9972	0,9971	0,9970	0,9969	0,9968	0,9967
0,010	0,9970	0,9970	0,9969	0,9968	0,9968	0,9967	0,9966	0,9964	0,9963
0,011	0,9967	0,9967	0,9966	0,9965	0,9964	0,9963	0,9962	0,9961	0,9959
0,012	0,9964	0,9964	0,9963	0,9962	0,9961	0,9960	0,9959	0,9957	0,9956
0,013	0,9961	0,9961	0,9960	0,9959	0,9958	0,9957	0,9955	0,9954	0,9952
0,014	0,9958	0,9958	0,9957	0,9956	0,9955	0,9953	0,9952	0,9950	0,9948
0,015	0,9955	0,9955	0,9954	0,9953	0,9951	0,9950	0,9948	0,9947	0,9945
0,016	0,9952	0,9952	0,9951	0,9950	0,9948	0,9947	0,9945	0,9943	0,9941
0,017	0,9949	0,9949	0,9948	0,9946	0,9945	0,9943	0,9942	0,9940	0,9937
0,018	0,9946	0,9945	0,9944	0,9943	0,9942	0,9940	0,9938	0,9936	0,9934
0,019	0,9943	0,9942	0,9941	0,9940	0,9939	0,9937	0,9935	0,9932	0,9930
0,020	0,9940	0,9939	0,9938	0,9937	0,9935	0,9933	0,9931	0,9929	0,9926
0,021	0,9937	0,9936	0,9935	0,9934	0,9932	0,9930	0,9928	0,9925	0,9923
0,022	0,9934	0,9933	0,9932	0,9931	0,9929	0,9927	0,9924	0,9922	0,9919
0,023	0,9931	0,9930	0,9929	0,9927	0,9926	0,9923	0,9921	0,9918	0,9915
0,024	0,9928	0,9927	0,9926	0,9924	0,9922	0,9920	0,9918	0,9915	0,9912
0,025	0,9925	0,9924	0,9923	0,9921	0,9919	0,9917	0,9914	0,9911	0,9908
0,026	0,9922	0,9921	0,9920	0,9918	0,9916	0,9913	0,9911	0,9908	0,9904
0,027	0,9919	0,9918	0,9917	0,9915	0,9913	0,9910	0,9907	0,9904	0,9901
0,028	0,9916	0,9915	0,9914	0,9912	0,9909	0,9907	0,9904	0,9901	0,9897
0,029	0,9913	0,9912	0,9911	0,9909	0,9906	0,9903	0,9900	0,9897	0,9893
0,030	0,9910	0,9909	0,9907	0,9905	0,9903	0,9900	0,9897	0,9893	0,9889
0,031	0,9907	0,9906	0,9904	0,9902	0,9900	0,9897	0,9894	0,9890	0,9886
0,032	0,9904	0,9903	0,9901	0,9899	0,9896	0,9893	0,9890	0,9886	0,9882
0,033	0,9902	0,9900	0,9898	0,9896	0,9893	0,9890	0,9887	0,9883	0,9878
0,034	0,9899	0,9897	0,9895	0,9893	0,9890	0,9887	0,9883	0,9879	0,9875
0,035	0,9896	0,9894	0,9892	0,9890	0,9887	0,9884	0,9880	0,9876	0,9871
0,036	0,9893	0,9891	0,9889	0,9886	0,9884	0,9880	0,9876	0,9872	0,9867
0,037	0,9890	0,9888	0,9886	0,9883	0,9880	0,9877	0,9873	0,9869	0,9864
0,038	0,9887	0,9885	0,9883	0,9880	0,9877	0,9874	0,9869	0,9865	0,9860
0,039	0,9884	0,9882	0,9880	0,9877	0,9874	0,9870	0,9866	0,9861	0,9856
0,040	0,9881	0,9879	0,9877	0,9874	0,9871	0,9867	0,9863	0,9858	0,9853
0,041	0,9878	0,9876	0,9874	0,9871	0,9867	0,9864	0,9859	0,9854	0,9849
0,042	0,9875	0,9873	0,9870	0,9868	0,9864	0,9860	0,9856	0,9851	0,9845
0,043	0,9872	0,9870	0,9867	0,9864	0,9861	0,9857	0,9852	0,9847	0,9842
0,044	0,9869	0,9867	0,9864	0,9861	0,9858	0,9854	0,9849	0,9844	0,9838
0,045	0,9866	0,9864	0,9860	0,9858	0,9854	0,9850	0,9845	0,9840	0,9834
0,046	0,9863	0,9861	0,9858	0,9855	0,9851	0,9847	0,9842	0,9837	0,9830
0,047	0,9860	0,9858	0,9855	0,9852	0,9848	0,9844	0,9839	0,9833	0,9827
0,048	0,9857	0,9855	0,9852	0,9849	0,9845	0,9840	0,9835	0,9829	0,9823
0,049	0,9854	0,9852	0,9849	0,9845	0,9841	0,9837	0,9832	0,9826	0,9819
0,050	0,9851	0,9849	0,9846	0,9842	0,9838	0,9834	0,9828	0,9822	0,9816
0,051	0,9848	0,9846	0,9843	0,9839	0,9835	0,9830	0,9825	0,9819	0,9812

$\Delta P/P$	Значения ε_d при m , равном								
	0,15	0,20	0,25	0,30	0,35	0,40	0,45	0,50	0,55

 $\kappa = 1,40$

0,052	0,9845	0,9843	0,9840	0,9836	0,9832	0,9827	0,9821	0,9815	0,9808
0,053	0,9842	0,9839	0,9837	0,9833	0,9829	0,9824	0,9818	0,9812	0,9805
0,054	0,9839	0,9836	0,9833	0,9830	0,9825	0,9820	0,9815	0,9808	0,9801
0,055	0,9836	0,9833	0,9830	0,9827	0,9822	0,9817	0,9811	0,9805	0,9797
0,056	0,9833	0,9830	0,9827	0,9823	0,9819	0,9814	0,9808	0,9801	0,9794
0,057	0,9830	0,9827	0,9824	0,9820	0,9816	0,9810	0,9804	0,9797	0,9790
0,058	0,9827	0,9824	0,9821	0,9817	0,9812	0,9807	0,9801	0,9794	0,9786
0,059	0,9824	0,9821	0,9818	0,9814	0,9809	0,9804	0,9797	0,9790	0,9783
0,060	0,9821	0,9818	0,9815	0,9811	0,9806	0,9800	0,9794	0,9787	0,9779
0,061	0,9818	0,9815	0,9812	0,9808	0,9803	0,9797	0,9790	0,9783	0,9775
0,062	0,9815	0,9812	0,9809	0,9804	0,9799	0,9794	0,9787	0,9780	0,9772
0,063	0,9812	0,9809	0,9806	0,9801	0,9796	0,9790	0,9784	0,9776	0,9768
0,064	0,9809	0,9806	0,9803	0,9798	0,9793	0,9787	0,9780	0,9773	0,9764
0,065	0,9806	0,9803	0,9799	0,9795	0,9790	0,9784	0,9777	0,9769	0,9760
0,066	0,9803	0,9800	0,9796	0,9792	0,9787	0,9780	0,9773	0,9765	0,9757
0,067	0,9800	0,9797	0,9793	0,9789	0,9783	0,9777	0,9770	0,9762	0,9753
0,068	0,9797	0,9794	0,9790	0,9786	0,9780	0,9774	0,9766	0,9758	0,9749
0,069	0,9794	0,9791	0,9787	0,9782	0,9777	0,9770	0,9763	0,9755	0,9746
0,070	0,9791	0,9788	0,9784	0,9779	0,9774	0,9767	0,9760	0,9751	0,9742
0,071	0,9788	0,9785	0,9781	0,9776	0,9770	0,9764	0,9756	0,9748	0,9738
0,072	0,9785	0,9782	0,9778	0,9773	0,9767	0,9760	0,9753	0,9744	0,9735
0,073	0,9782	0,9779	0,9775	0,9770	0,9764	0,9757	0,9749	0,9741	0,9731
0,074	0,9779	0,9776	0,9772	0,9767	0,9761	0,9754	0,9746	0,9737	0,9727
0,075	0,9776	0,9773	0,9769	0,9763	0,9757	0,9750	0,9742	0,9733	0,9724
0,076	0,9773	0,9770	0,9766	0,9760	0,9754	0,9747	0,9739	0,9730	0,9720
0,077	0,9770	0,9767	0,9762	0,9757	0,9751	0,9744	0,9736	0,9726	0,9716
0,078	0,9767	0,9764	0,9759	0,9754	0,9748	0,9740	0,9732	0,9723	0,9713
0,079	0,9764	0,9761	0,9756	0,9751	0,9744	0,9737	0,9729	0,9719	0,9709
0,080	0,9761	0,9758	0,9753	0,9748	0,9741	0,9734	0,9725	0,9716	0,9705
0,081	0,9758	0,9755	0,9750	0,9745	0,9738	0,9730	0,9722	0,9712	0,9702
0,082	0,9755	0,9752	0,9747	0,9741	0,9735	0,9727	0,9718	0,9709	0,9698
0,083	0,9752	0,9749	0,9744	0,9738	0,9732	0,9724	0,9715	0,9705	0,9694
0,084	0,9749	0,9746	0,9741	0,9735	0,9728	0,9720	0,9711	0,9702	0,9690
0,085	0,9746	0,9743	0,9738	0,9732	0,9725	0,9717	0,9708	0,9698	0,9687
0,086	0,9743	0,9740	0,9735	0,9729	0,9722	0,9714	0,9705	0,9694	0,9683
0,087	0,9740	0,9737	0,9732	0,9726	0,9719	0,9710	0,9701	0,9691	0,9679
0,088	0,9737	0,9733	0,9720	0,9722	0,9715	0,9707	0,9698	0,9687	0,9676
0,089	0,9734	0,9730	0,9725	0,9719	0,9712	0,9704	0,9694	0,9684	0,9672
0,090	0,9731	0,9727	0,9722	0,9716	0,9709	0,9700	0,9691	0,9680	0,9668
0,091	0,9728	0,9724	0,9719	0,9713	0,9706	0,9697	0,9687	0,9677	0,9665
0,092	0,9725	0,9721	0,9716	0,9710	0,9702	0,9694	0,9684	0,9673	0,9661
0,093	0,9722	0,9718	0,9713	0,9707	0,9699	0,9690	0,9681	0,9670	0,9657
0,094	0,9719	0,9715	0,9710	0,9704	0,9696	0,9687	0,9677	0,9666	0,9654
0,095	0,9716	0,9712	0,9707	0,9700	0,9693	0,9684	0,9674	0,9662	0,9650
0,096	0,9713	0,9709	0,9704	0,9697	0,9689	0,9680	0,9670	0,9659	0,9646
0,097	0,9710	0,9706	0,9701	0,9694	0,9686	0,9677	0,9667	0,9655	0,9643
0,098	0,9707	0,9703	0,9698	0,9691	0,9683	0,9674	0,9663	0,9652	0,9639
0,099	0,9705	0,9700	0,9695	0,9688	0,9680	0,9670	0,9660	0,9648	0,9635
0,100	0,9702	0,9697	0,9692	0,9685	0,9677	0,9667	0,9657	0,9645	0,9632
0,101	0,9699	0,9694	0,9688	0,9681	0,9673	0,9664	0,9653	0,9641	0,9628
0,102	0,9696	0,9691	0,9685	0,9678	0,9670	0,9660	0,9650	0,9638	0,9624

$\Delta P/P$	Значения ϵ_x при m , равном								
	0,15	0,20	0,25	0,30	0,35	0,40	0,45	0,50	0,55
$\kappa=1,40$									
0,103	0,9693	0,9688	0,9682	0,9675	0,9667	0,9657	0,9646	0,9634	0,9620
0,104	0,9690	0,9685	0,9679	0,9672	0,9664	0,9654	0,9643	0,9630	0,9617
0,105	0,9687	0,9682	0,9676	0,9669	0,9660	0,9651	0,9639	0,9627	0,9613
0,106	0,9684	0,9679	0,9673	0,9666	0,9657	0,9647	0,9636	0,9623	0,9609
0,107	0,9681	0,9676	0,9670	0,9663	0,9654	0,9644	0,9632	0,9620	0,9606
0,108	0,9678	0,9673	0,9667	0,9659	0,9651	0,9641	0,9629	0,9616	0,9602
0,109	0,9675	0,9670	0,9664	0,9656	0,9647	0,9637	0,9626	0,9613	0,9598
0,110	0,9672	0,9667	0,9661	0,9653	0,9644	0,9634	0,9622	0,9609	0,9595
0,111	0,9669	0,9664	0,9658	0,9650	0,9641	0,9631	0,9619	0,9606	0,9591
0,112	0,9666	0,9661	0,9655	0,9647	0,9638	0,9627	0,9615	0,9602	0,9587
0,113	0,9663	0,9658	0,9651	0,9644	0,9634	0,9624	0,9612	0,9598	0,9584
0,114	0,9660	0,9655	0,9648	0,9640	0,9631	0,9621	0,9608	0,9595	0,9580
0,115	0,9657	0,9652	0,9645	0,9637	0,9628	0,9617	0,9605	0,9591	0,9576
0,116	0,9654	0,9649	0,9642	0,9634	0,9625	0,9614	0,9602	0,9588	0,9573
0,117	0,9651	0,9646	0,9639	0,9631	0,9622	0,9611	0,9598	0,9584	0,9569
0,118	0,9648	0,9643	0,9636	0,9628	0,9618	0,9607	0,9595	0,9581	0,9565
0,119	0,9645	0,9640	0,9633	0,9625	0,9615	0,9604	0,9591	0,9577	0,9562
0,120	0,9642	0,9637	0,9630	0,9622	0,9612	0,9601	0,9588	0,9574	0,9558
0,121	0,9639	0,9634	0,9627	0,9618	0,9609	0,9597	0,9584	0,9570	0,9554
0,122	0,9636	0,9631	0,9624	0,9615	0,9605	0,9594	0,9581	0,9566	0,9550
0,123	0,9633	0,9627	0,9621	0,9612	0,9602	0,9591	0,9578	0,9563	0,9547
0,124	0,9630	0,9624	0,9617	0,9609	0,9599	0,9587	0,9574	0,9559	0,9543
0,125	0,9627	0,9621	0,9614	0,9606	0,9596	0,9584	0,9571	0,9556	0,9539
0,126	0,9624	0,9618	0,9611	0,9603	0,9592	0,9581	0,9567	0,9552	0,9536
0,127	0,9621	0,9615	0,9608	0,9599	0,9589	0,9577	0,9564	0,9549	0,9532
0,128	0,9618	0,9612	0,9605	0,9596	0,9586	0,9574	0,9560	0,9545	0,9528
0,129	0,9615	0,9609	0,9602	0,9593	0,9583	0,9571	0,9557	0,9542	0,9525
0,130	0,9612	0,9606	0,9599	0,9590	0,9579	0,9567	0,9553	0,9538	0,9521
0,131	0,9609	0,9603	0,9596	0,9587	0,9576	0,9564	0,9550	0,9534	0,9517
0,132	0,9606	0,9600	0,9593	0,9584	0,9573	0,9561	0,9547	0,9531	0,9514
0,133	0,9603	0,9597	0,9590	0,9581	0,9570	0,9557	0,9543	0,9527	0,9510
0,134	0,9600	0,9594	0,9587	0,9577	0,9567	0,9554	0,9540	0,9524	0,9506
0,135	0,9597	0,9591	0,9584	0,9574	0,9563	0,9551	0,9536	0,9520	0,9503
0,136	0,9594	0,9588	0,9580	0,9571	0,9560	0,9547	0,9533	0,9517	0,9499
0,137	0,9591	0,9585	0,9577	0,9568	0,9557	0,9544	0,9529	0,9513	0,9495
0,138	0,9588	0,9582	0,9574	0,9565	0,9554	0,9541	0,9526	0,9510	0,9491
0,139	0,9585	0,9579	0,9571	0,9562	0,9550	0,9537	0,9523	0,9506	0,9488
0,140	0,9582	0,9576	0,9568	0,9559	0,9547	0,9534	0,9519	0,9503	0,9484
0,141	0,9579	0,9573	0,9565	0,9555	0,9544	0,9531	0,9516	0,9499	0,9480
0,142	0,9576	0,9570	0,9562	0,9552	0,9541	0,9527	0,9512	0,9495	0,9477
0,143	0,9573	0,9567	0,9559	0,9549	0,9537	0,9524	0,9509	0,9492	0,9473
0,144	0,9570	0,9564	0,9556	0,9546	0,9534	0,9521	0,9505	0,9488	0,9469
0,145	0,9567	0,9561	0,9553	0,9543	0,9531	0,9517	0,9502	0,9485	0,9466
0,146	0,9564	0,9558	0,9550	0,9540	0,9528	0,9514	0,9499	0,9481	0,9462
0,147	0,9561	0,9555	0,9547	0,9536	0,9524	0,9511	0,9495	0,9478	0,9458
0,148	0,9558	0,9552	0,9543	0,9533	0,9521	0,9507	0,9492	0,9474	0,9455
0,149	0,9555	0,9549	0,9540	0,9530	0,9518	0,9504	0,9488	0,9471	0,9451
0,150	0,9552	0,9546	0,9537	0,9527	0,9515	0,9501	0,9485	0,9467	0,9447
0,151	0,9549	0,9543	0,9534	0,9524	0,9512	0,9497	0,9481	0,9463	0,9444
0,152	0,9546	0,9540	0,9531	0,9521	0,9508	0,9494	0,9478	0,9460	0,9440
0,153	0,9543	0,9537	0,9528	0,9518	0,9505	0,9491	0,9474	0,9456	0,9436

$\Delta P/P$	Значения ε_x при m , равном								
	0,15	0,20	0,25	0,30	0,35	0,40	0,45	0,50	0,55
$\kappa = 1,40$									
0,154	0,9540	0,9534	0,9525	0,9514	0,9502	0,9487	0,9471	0,9453	0,9433
0,155	0,9537	0,9531	0,9522	0,9511	0,9499	0,9484	0,9468	0,9449	0,9429
0,156	0,9534	0,9528	0,9519	0,9508	0,9495	0,9481	0,9464	0,9446	0,9425
0,157	0,9531	0,9525	0,9516	0,9505	0,9492	0,9477	0,9461	0,9442	0,9421
0,158	0,9528	0,9521	0,9513	0,9502	0,9489	0,9474	0,9457	0,9439	0,9418
0,159	0,9525	0,9518	0,9510	0,9499	0,9486	0,9471	0,9454	0,9435	0,9414
0,160	0,9522	0,9515	0,9506	0,9495	0,9482	0,9467	0,9450	0,9431	0,9410
0,161	0,9519	0,9512	0,9503	0,9492	0,9479	0,9464	0,9447	0,9428	0,9407
0,162	0,9516	0,9509	0,9500	0,9489	0,9476	0,9461	0,9444	0,9424	0,9403
0,163	0,9513	0,9506	0,9497	0,9486	0,9473	0,9457	0,9440	0,9421	0,9399
0,164	0,9510	0,9503	0,9494	0,9483	0,9469	0,9454	0,9437	0,9417	0,9396
0,165	0,9508	0,9500	0,9491	0,9480	0,9466	0,9451	0,9433	0,9414	0,9392
0,166	0,9505	0,9497	0,9488	0,9477	0,9463	0,9447	0,9430	0,9410	0,9388
0,167	0,9502	0,9494	0,9485	0,9473	0,9460	0,9444	0,9426	0,9407	0,9385
0,168	0,9499	0,9491	0,9482	0,9470	0,9457	0,9441	0,9423	0,9403	0,9381
0,169	0,9496	0,9488	0,9479	0,9467	0,9453	0,9437	0,9420	0,9399	0,9377
0,170	0,9493	0,9485	0,9476	0,9464	0,9450	0,9434	0,9416	0,9396	0,9374
0,171	0,9490	0,9482	0,9472	0,9461	0,9447	0,9431	0,9413	0,9392	0,9370
0,172	0,9487	0,9479	0,9469	0,9458	0,9444	0,9427	0,9409	0,9389	0,9366
0,173	0,9484	0,9476	0,9466	0,9454	0,9440	0,9424	0,9406	0,9385	0,9363
0,174	0,9481	0,9473	0,9463	0,9451	0,9437	0,9421	0,9402	0,9382	0,9359
0,175	0,9478	0,9470	0,9460	0,9448	0,9434	0,9418	0,9399	0,9378	0,9355
0,176	0,9475	0,9467	0,9457	0,9445	0,9431	0,9414	0,9395	0,9375	0,9351
0,177	0,9472	0,9464	0,9454	0,9442	0,9427	0,9411	0,9392	0,9371	0,9348
0,178	0,9469	0,9461	0,9451	0,9439	0,9424	0,9408	0,9389	0,9367	0,9344
0,179	0,9466	0,9458	0,9448	0,9436	0,9421	0,9404	0,9385	0,9364	0,9340
0,180	0,9463	0,9455	0,9445	0,9432	0,9418	0,9401	0,9382	0,9360	0,9337
0,181	0,9460	0,9452	0,9442	0,9429	0,9414	0,9398	0,9378	0,9357	0,9333
0,182	0,9457	0,9449	0,9439	0,9426	0,9411	0,9394	0,9375	0,9353	0,9329
0,183	0,9454	0,9446	0,9435	0,9423	0,9408	0,9391	0,9371	0,9350	0,9326
0,184	0,9451	0,9443	0,9432	0,9420	0,9405	0,9388	0,9368	0,9346	0,9322
0,185	0,9448	0,9440	0,9429	0,9417	0,9402	0,9384	0,9365	0,9343	0,9318
0,186	0,9445	0,9437	0,9426	0,9413	0,9398	0,9381	0,9361	0,9339	0,9315
0,187	0,9442	0,9434	0,9423	0,9410	0,9395	0,9378	0,9358	0,9335	0,9311
0,188	0,9439	0,9431	0,9420	0,9407	0,9392	0,9374	0,9354	0,9332	0,9307
0,189	0,9436	0,9428	0,9417	0,9404	0,9389	0,9371	0,9351	0,9328	0,9304
0,190	0,9433	0,9425	0,9414	0,9401	0,9385	0,9368	0,9347	0,9325	0,9300
0,191	0,9430	0,9422	0,9411	0,9398	0,9382	0,9364	0,9344	0,9321	0,9296
0,192	0,9427	0,9419	0,9408	0,9395	0,9379	0,9361	0,9341	0,9318	0,9293
0,193	0,9424	0,9415	0,9405	0,9391	0,9376	0,9358	0,9337	0,9314	0,9289
0,194	0,9421	0,9412	0,9402	0,9388	0,9372	0,9354	0,9334	0,9311	0,9285
0,195	0,9418	0,9409	0,9398	0,9385	0,9369	0,9351	0,9330	0,9307	0,9281
0,196	0,9415	0,9406	0,9395	0,9382	0,9366	0,9348	0,9327	0,9304	0,9278
0,197	0,9412	0,9403	0,9392	0,9379	0,9363	0,9344	0,9323	0,9300	0,9274
0,198	0,9409	0,9400	0,9389	0,9376	0,9360	0,9341	0,9320	0,9296	0,9270
0,199	0,9406	0,9397	0,9386	0,9373	0,9356	0,9338	0,9316	0,9293	0,9267
0,200	0,9403	0,9394	0,9383	0,9369	0,9353	0,9334	0,9313	0,9289	0,9263
0,201	0,9400	0,9391	0,9380	0,9366	0,9350	0,9331	0,9310	0,9286	0,9259
0,202	0,9397	0,9388	0,9377	0,9363	0,9347	0,9328	0,9306	0,9282	0,9256
0,203	0,9394	0,9385	0,9374	0,9360	0,9343	0,9324	0,9303	0,9279	0,9252
0,204	0,9391	0,9382	0,9371	0,9357	0,9340	0,9321	0,9299	0,9275	0,9248

$\Delta P, P$	Значения ε_d при m , равном								
	0,15	0,20	0,25	0,30	0,35	0,40	0,45	0,50	0,55

$\kappa = 1,40$

0,205	0,9388	0,9379	0,9368	0,9354	0,9337	0,9318	0,9296	0,9272	0,9245
0,206	0,9385	0,9376	0,9365	0,9350	0,9334	0,9314	0,9292	0,9268	0,9241
0,207	0,9382	0,9373	0,9362	0,9347	0,9330	0,9311	0,9289	0,9264	0,9237
0,208	0,9379	0,9370	0,9358	0,9344	0,9327	0,9308	0,9286	0,9261	0,9234
0,209	0,9376	0,9367	0,9355	0,9341	0,9324	0,9304	0,9282	0,9257	0,9230
0,210	0,9373	0,9364	0,9352	0,9338	0,9321	0,9301	0,9279	0,9254	0,9226
0,211	0,9370	0,9361	0,9349	0,9335	0,9317	0,9298	0,9275	0,9250	0,9223
0,212	0,9367	0,9358	0,9346	0,9331	0,9314	0,9294	0,9272	0,9247	0,9219
0,213	0,9364	0,9355	0,9343	0,9328	0,9311	0,9291	0,9268	0,9243	0,9215
0,214	0,9361	0,9352	0,9340	0,9325	0,9308	0,9288	0,9265	0,9240	0,9211
0,215	0,9358	0,9349	0,9337	0,9322	0,9305	0,9284	0,9262	0,9236	0,9208
0,216	0,9355	0,9346	0,9334	0,9319	0,9301	0,9281	0,9258	0,9232	0,9204
0,217	0,9352	0,9343	0,9331	0,9316	0,9298	0,9278	0,9255	0,9229	0,9200
0,218	0,9349	0,9340	0,9328	0,9313	0,9295	0,9274	0,9251	0,9225	0,9197
0,219	0,9346	0,9337	0,9324	0,9309	0,9292	0,9271	0,9248	0,9222	0,9193
0,220	0,9343	0,9334	0,9321	0,9306	0,9288	0,9268	0,9244	0,9218	0,9189
0,221	0,9340	0,9331	0,9318	0,9303	0,9285	0,9264	0,9241	0,9215	0,9186
0,222	0,9337	0,9328	0,9315	0,9300	0,9282	0,9261	0,9237	0,9211	0,9182
0,223	0,9334	0,9325	0,9312	0,9297	0,9279	0,9258	0,9234	0,9208	0,9178
0,224	0,9331	0,9322	0,9309	0,9294	0,9275	0,9254	0,9231	0,9204	0,9175
0,225	0,9328	0,9319	0,9306	0,9290	0,9272	0,9251	0,9227	0,9200	0,9171

$\kappa = 1,45$

0,001	0,9997	0,9997	0,9997	0,9997	0,9997	0,9997	0,9997	0,9997	0,9996
0,002	0,9994	0,9994	0,9994	0,9994	0,9994	0,9994	0,9993	0,9993	0,9993
0,003	0,9991	0,9991	0,9991	0,9991	0,9991	0,9990	0,9990	0,9990	0,9989
0,004	0,9988	0,9988	0,9988	0,9988	0,9988	0,9987	0,9987	0,9986	0,9986
0,005	0,9986	0,9985	0,9985	0,9985	0,9984	0,9984	0,9983	0,9983	0,9982
0,006	0,9983	0,9982	0,9982	0,9982	0,9981	0,9981	0,9980	0,9979	0,9979
0,007	0,9980	0,9980	0,9979	0,9979	0,9978	0,9978	0,9977	0,9976	0,9975
0,008	0,9977	0,9977	0,9976	0,9976	0,9975	0,9974	0,9973	0,9973	0,9972
0,009	0,9974	0,9974	0,9973	0,9973	0,9972	0,9971	0,9970	0,9969	0,9968
0,010	0,9971	0,9971	0,9970	0,9970	0,9969	0,9968	0,9967	0,9966	0,9964
0,011	0,9968	0,9968	0,9967	0,9967	0,9966	0,9965	0,9964	0,9962	0,9961
0,012	0,9965	0,9965	0,9964	0,9963	0,9963	0,9961	0,9960	0,9959	0,9957
0,013	0,9963	0,9962	0,9961	0,9960	0,9959	0,9958	0,9957	0,9955	0,9954
0,014	0,9960	0,9959	0,9958	0,9957	0,9956	0,9955	0,9954	0,9952	0,9950
0,015	0,9957	0,9956	0,9955	0,9954	0,9953	0,9952	0,9950	0,9949	0,9947
0,016	0,9954	0,9953	0,9952	0,9951	0,9950	0,9949	0,9947	0,9945	0,9943
0,017	0,9951	0,9950	0,9949	0,9948	0,9947	0,9945	0,9944	0,9942	0,9940
0,018	0,9948	0,9947	0,9946	0,9945	0,9944	0,9942	0,9940	0,9938	0,9936
0,019	0,9945	0,9944	0,9943	0,9942	0,9941	0,9939	0,9937	0,9935	0,9932
0,020	0,9942	0,9942	0,9940	0,9939	0,9938	0,9936	0,9934	0,9931	0,9929
0,021	0,9939	0,9939	0,9937	0,9936	0,9934	0,9933	0,9930	0,9928	0,9925
0,022	0,9937	0,9936	0,9934	0,9933	0,9931	0,9929	0,9927	0,9925	0,9922
0,023	0,9934	0,9933	0,9931	0,9930	0,9928	0,9926	0,9924	0,9921	0,9918
0,024	0,9931	0,9930	0,9929	0,9927	0,9925	0,9923	0,9920	0,9918	0,9915
0,025	0,9928	0,9927	0,9926	0,9924	0,9922	0,9920	0,9917	0,9914	0,9911
0,026	0,9925	0,9924	0,9923	0,9921	0,9919	0,9916	0,9914	0,9911	0,9907
0,027	0,9922	0,9921	0,9920	0,9918	0,9916	0,9913	0,9910	0,9907	0,9904

$\Delta P/P$	Значения e_x при m , равном								
	0,15	0,20	0,25	0,30	0,35	0,40	0,45	0,50	0,55
$\kappa = 1,45$									
0,028	0,9919	0,9918	0,9917	0,9915	0,9913	0,9910	0,9907	0,9904	0,9900
0,029	0,9916	0,9915	0,9914	0,9912	0,9909	0,9907	0,9904	0,9901	0,9897
0,030	0,9914	0,9912	0,9911	0,9909	0,9906	0,9904	0,9901	0,9897	0,9893
0,031	0,9911	0,9909	0,9908	0,9906	0,9903	0,9900	0,9897	0,9894	0,9890
0,032	0,9908	0,9906	0,9905	0,9903	0,9900	0,9897	0,9894	0,9890	0,9886
0,033	0,9905	0,9904	0,9902	0,9900	0,9897	0,9894	0,9891	0,9887	0,9883
0,034	0,9902	0,9901	0,9899	0,9896	0,9894	0,9891	0,9887	0,9883	0,9879
0,035	0,9899	0,9898	0,9896	0,9893	0,9891	0,9888	0,9884	0,9880	0,9875
0,036	0,9896	0,9895	0,9893	0,9890	0,9888	0,9884	0,9881	0,9876	0,9872
0,037	0,9893	0,9892	0,9890	0,9887	0,9884	0,9881	0,9877	0,9873	0,9868
0,038	0,9890	0,9889	0,9887	0,9884	0,9881	0,9878	0,9874	0,9870	0,9865
0,039	0,9888	0,9886	0,9884	0,9881	0,9878	0,9875	0,9871	0,9866	0,9861
0,040	0,9885	0,9883	0,9881	0,9878	0,9875	0,9871	0,9867	0,9863	0,9858
0,041	0,9882	0,9880	0,9878	0,9875	0,9872	0,9868	0,9864	0,9859	0,9854
0,042	0,9879	0,9877	0,9875	0,9872	0,9869	0,9865	0,9861	0,9856	0,9851
0,043	0,9876	0,9874	0,9872	0,9869	0,9866	0,9862	0,9857	0,9852	0,9847
0,044	0,9873	0,9871	0,9869	0,9866	0,9863	0,9859	0,9854	0,9849	0,9843
0,045	0,9870	0,9868	0,9866	0,9863	0,9859	0,9855	0,9851	0,9846	0,9840
0,046	0,9867	0,9865	0,9863	0,9860	0,9856	0,9852	0,9847	0,9842	0,9836
0,047	0,9865	0,9863	0,9860	0,9857	0,9853	0,9849	0,9844	0,9839	0,9833
0,048	0,9862	0,9860	0,9857	0,9854	0,9850	0,9846	0,9841	0,9835	0,9829
0,049	0,9859	0,9857	0,9854	0,9851	0,9847	0,9843	0,9837	0,9832	0,9826
0,050	0,9856	0,9854	0,9851	0,9848	0,9844	0,9839	0,9834	0,9828	0,9822
0,051	0,9853	0,9851	0,9848	0,9845	0,9841	0,9836	0,9831	0,9825	0,9819
0,052	0,9850	0,9848	0,9845	0,9842	0,9838	0,9833	0,9828	0,9822	0,9815
0,053	0,9847	0,9845	0,9842	0,9839	0,9834	0,9830	0,9824	0,9818	0,9811
0,054	0,9844	0,9842	0,9839	0,9836	0,9831	0,9826	0,9821	0,9815	0,9808
0,055	0,9841	0,9839	0,9836	0,9833	0,9828	0,9823	0,9818	0,9811	0,9804
0,056	0,9839	0,9836	0,9833	0,9829	0,9825	0,9820	0,9814	0,9808	0,9801
0,057	0,9836	0,9833	0,9830	0,9826	0,9822	0,9817	0,9811	0,9804	0,9797
0,058	0,9833	0,9830	0,9827	0,9823	0,9819	0,9814	0,9808	0,9801	0,9794
0,059	0,9830	0,9827	0,9824	0,9820	0,9816	0,9810	0,9804	0,9798	0,9790
0,060	0,9827	0,9825	0,9821	0,9817	0,9813	0,9807	0,9801	0,9794	0,9787
0,061	0,9824	0,9822	0,9818	0,9814	0,9809	0,9804	0,9798	0,9791	0,9783
0,062	0,9821	0,9819	0,9815	0,9811	0,9806	0,9801	0,9794	0,9787	0,9779
0,063	0,9818	0,9816	0,9812	0,9808	0,9803	0,9798	0,9791	0,9784	0,9776
0,064	0,9816	0,9813	0,9809	0,9805	0,9800	0,9794	0,9788	0,9780	0,9772
0,065	0,9813	0,9810	0,9806	0,9802	0,9797	0,9791	0,9784	0,9777	0,9769
0,066	0,9810	0,9807	0,9803	0,9799	0,9794	0,9788	0,9781	0,9774	0,9765
0,067	0,9807	0,9804	0,9800	0,9796	0,9791	0,9785	0,9778	0,9770	0,9762
0,068	0,9804	0,9801	0,9797	0,9793	0,9788	0,9781	0,9774	0,9767	0,9758
0,069	0,9801	0,9798	0,9794	0,9790	0,9784	0,9778	0,9771	0,9763	0,9755
0,070	0,9798	0,9795	0,9792	0,9787	0,9781	0,9775	0,9768	0,9760	0,9751
0,071	0,9795	0,9792	0,9789	0,9784	0,9778	0,9772	0,9765	0,9756	0,9747
0,072	0,9793	0,9789	0,9786	0,9781	0,9775	0,9769	0,9761	0,9753	0,9744
0,073	0,9790	0,9787	0,9783	0,9778	0,9772	0,9765	0,9758	0,9750	0,9740
0,074	0,9787	0,9784	0,9780	0,9775	0,9769	0,9762	0,9755	0,9746	0,9737
0,075	0,9784	0,9781	0,9777	0,9772	0,9766	0,9759	0,9751	0,9743	0,9733
0,076	0,9781	0,9778	0,9774	0,9769	0,9763	0,9756	0,9748	0,9739	0,9730
0,077	0,9778	0,9775	0,9771	0,9766	0,9760	0,9753	0,9745	0,9736	0,9726
0,078	0,9775	0,9772	0,9768	0,9763	0,9756	0,9749	0,9741	0,9732	0,9722

$\Delta P/P$	Значения e_d при m , равном								
	0,15	0,20	0,25	0,30	0,35	0,40	0,45	0,50	0,55

 $\kappa = 1,45$

0,079	0,9772	0,9769	0,9765	0,9759	0,9753	0,9746	0,9738	0,9729	0,9719
0,080	0,9769	0,9766	0,9762	0,9756	0,9750	0,9743	0,9735	0,9726	0,9715
0,081	0,9767	0,9363	0,9759	0,9753	0,9747	0,9740	0,9731	0,9722	0,9712
0,082	0,9764	0,9760	0,9756	0,9750	0,9744	0,9736	0,9728	0,9719	0,9708
0,083	0,9761	0,9757	0,9753	0,9747	0,9741	0,9733	0,9925	0,9715	0,9705
0,084	0,9758	0,9754	0,9750	0,9744	0,9738	0,9730	0,9721	0,9712	0,9701
0,085	0,9755	0,9751	0,9747	0,9741	0,9735	0,9727	0,9718	0,9708	0,9698
0,086	0,9752	0,9749	0,9744	0,9738	0,9731	0,9724	0,9715	0,9705	0,9694
0,087	0,9749	0,9746	0,9741	0,9735	0,9728	0,9720	0,9711	0,9702	0,9690
0,088	0,9746	0,9743	0,9738	0,9732	0,9725	0,9717	0,9708	0,9698	0,9687
0,089	0,9744	0,9740	0,9735	0,9729	0,9722	0,9714	0,9705	0,9695	0,9683
0,090	0,9741	0,9737	0,9732	0,9726	0,9719	0,9711	0,9702	0,9691	0,9680
0,091	0,9738	0,9734	0,9729	0,9723	0,9716	0,9708	0,9698	0,9688	0,9676
0,092	0,9735	0,9731	0,9726	0,9720	0,9713	0,9704	0,9695	0,9684	0,9673
0,093	0,9732	0,9728	0,9723	0,9717	0,9710	0,9701	0,9692	0,9681	0,9669
0,094	0,9729	0,9725	0,9720	0,9714	0,9706	0,9698	0,9688	0,9677	0,9666
0,095	0,9726	0,9722	0,9717	0,9711	0,9703	0,9695	0,9685	0,9674	0,9662
0,096	0,9723	0,9719	0,9714	0,9708	0,9700	0,9691	0,9682	0,9671	0,9658
0,097	0,9720	0,9716	0,9711	0,9705	0,9697	0,9688	0,9678	0,9667	0,9655
0,098	0,9718	0,9713	0,9708	0,9702	0,9694	0,9685	0,9675	0,9664	0,9651
0,099	0,9715	0,9711	0,9705	0,9699	0,9691	0,9682	0,9672	0,9660	0,9648
0,100	0,9712	0,9708	0,9702	0,9696	0,9688	0,9679	0,9668	0,9657	0,9644
0,101	0,9709	0,9705	0,9699	0,9692	0,9685	0,9675	0,9665	0,9653	0,9641
0,102	0,9706	0,9702	0,9696	0,9689	0,9681	0,9672	0,9662	0,9650	0,9637
0,103	0,9703	0,9699	0,9693	0,9686	0,9678	0,9669	0,9658	0,9647	0,9634
0,104	0,9700	0,9696	0,9690	0,9683	0,9675	0,9666	0,9655	0,9643	0,9630
0,105	0,9697	0,9693	0,9687	0,9680	0,9672	0,9663	0,9652	0,9640	0,9626
0,106	0,9695	0,9690	0,9684	0,9677	0,9669	0,9659	0,9648	0,9636	0,9623
0,107	0,9692	0,9687	0,9681	0,9674	0,9666	0,9656	0,9645	0,9633	0,9619
0,108	0,9689	0,9684	0,9678	0,9671	0,9663	0,9653	0,9642	0,9629	0,9616
0,109	0,9686	0,9681	0,9675	0,9668	0,9660	0,9650	0,9639	0,9626	0,9612
0,110	0,9683	0,9678	0,9672	0,9665	0,9656	0,9646	0,9635	0,9623	0,9609
0,111	0,9680	0,9675	0,9669	0,9662	0,9653	0,9643	0,9632	0,9619	0,9605
0,112	0,9677	0,9672	0,9666	0,9659	0,9650	0,9640	0,9629	0,9616	0,9602
0,113	0,9674	0,9670	0,9663	0,9656	0,9647	0,9637	0,9625	0,9612	0,9598
0,114	0,9671	0,9667	0,9660	0,9653	0,9644	0,9634	0,9622	0,9609	0,9594
0,115	0,9669	0,9664	0,9657	0,9650	0,9641	0,9630	0,9619	0,9605	0,9591
0,116	0,9666	0,9661	0,9655	0,9647	0,9638	0,9627	0,9615	0,9602	0,9587
0,117	0,9663	0,9658	0,9652	0,9644	0,9635	0,9624	0,9612	0,9599	0,9584
0,118	0,9660	0,9655	0,9648	0,9641	0,9631	0,9621	0,9609	0,9595	0,9580
0,119	0,9657	0,9652	0,9646	0,9638	0,9628	0,9618	0,9605	0,9592	0,9577
0,120	0,9654	0,9649	0,9643	0,9635	0,9625	0,9614	0,9602	0,9588	0,9573
0,121	0,9651	0,9646	0,9640	0,9632	0,9622	0,9611	0,9599	0,9585	0,9570
0,122	0,9648	0,9643	0,9637	0,9629	0,9619	0,9608	0,9595	0,9581	0,9566
0,123	0,9646	0,9640	0,9634	0,9625	0,9616	0,9605	0,9592	0,9578	0,9562
0,124	0,9643	0,9637	0,9631	0,9622	0,9613	0,9601	0,9589	0,9575	0,9559
0,125	0,9640	0,9634	0,9628	0,9619	0,9610	0,9598	0,9585	0,9571	0,9555
0,126	0,9637	0,9632	0,9625	0,9616	0,9606	0,9595	0,9582	0,9568	0,9552
0,127	0,9634	0,9629	0,9622	0,9613	0,9603	0,9592	0,9579	0,9564	0,9548
0,128	0,9631	0,9626	0,9619	0,9610	0,9600	0,9589	0,9576	0,9561	0,9545
0,129	0,9628	0,9623	0,9616	0,9607	0,9597	0,9585	0,9572	0,9557	0,9541

$\Delta P/P$	Значения e_d при m , равном								
	0,15	0,20	0,25	0,30	0,35	0,40	0,45	0,50	0,55
$\kappa = 1,45$									
0,130	0,9625	0,9620	0,9613	0,9604	0,9594	0,9582	0,9569	0,9554	0,9537
0,131	0,9622	0,9617	0,9610	0,9601	0,9591	0,9579	0,9566	0,9551	0,9534
0,132	0,9620	0,9614	0,9607	0,9598	0,9588	0,9576	0,9562	0,9547	0,9530
0,133	0,9617	0,9611	0,9604	0,9595	0,9585	0,9573	0,9559	0,9544	0,9527
0,134	0,9614	0,9608	0,9601	0,9592	0,9581	0,9569	0,9556	0,9540	0,9523
0,135	0,9611	0,9605	0,9598	0,9589	0,9578	0,9566	0,9552	0,9537	0,9520
0,136	0,9608	0,9602	0,9595	0,9586	0,9575	0,9563	0,9549	0,9533	0,9516
0,137	0,9605	0,9599	0,9592	0,9583	0,9572	0,9560	0,9546	0,9530	0,9513
0,138	0,9602	0,9596	0,9589	0,9580	0,9569	0,9556	0,9542	0,9527	0,9509
0,139	0,9599	0,9594	0,9586	0,9577	0,9566	0,9553	0,9539	0,9523	0,9505
0,140	0,9597	0,9591	0,9583	0,9574	0,9563	0,9550	0,9536	0,9520	0,9502
0,141	0,9594	0,9588	0,9580	0,9571	0,9560	0,9547	0,9532	0,9516	0,9498
0,142	0,9591	0,9585	0,9577	0,9568	0,9556	0,9544	0,9529	0,9513	0,9495
0,143	0,9588	0,9582	0,9574	0,9565	0,9553	0,9540	0,9526	0,9509	0,9491
0,144	0,9585	0,9579	0,9571	0,9562	0,9550	0,9537	0,9522	0,9506	0,9488
0,145	0,9582	0,9576	0,9568	0,9559	0,9547	0,9534	0,9519	0,9503	0,9484
0,146	0,9579	0,9573	0,9567	0,9555	0,9544	0,9531	0,9516	0,9499	0,9481
0,147	0,9576	0,9570	0,9565	0,9552	0,9541	0,9528	0,9512	0,9496	0,9477
0,148	0,9573	0,9567	0,9559	0,9549	0,9538	0,9524	0,9509	0,9492	0,9473
0,149	0,9571	0,9564	0,9556	0,9546	0,9535	0,9521	0,9506	0,9489	0,9470
0,150	0,9568	0,9561	0,9553	0,9543	0,9532	0,9518	0,9503	0,9485	0,9466
0,151	0,9565	0,9558	0,9550	0,9540	0,9528	0,9515	0,9499	0,9482	0,9463
0,152	0,9562	0,9556	0,9547	0,9537	0,9525	0,9512	0,9496	0,9478	0,9459
0,153	0,9559	0,9553	0,9544	0,9534	0,9522	0,9508	0,9493	0,9475	0,9456
0,154	0,9556	0,9550	0,9541	0,9531	0,9519	0,9505	0,9489	0,9472	0,9452
0,155	0,9553	0,9547	0,9538	0,9528	0,9516	0,9502	0,9486	0,9468	0,9449
0,156	0,9550	0,9544	0,9535	0,9525	0,9513	0,9499	0,9483	0,9465	0,9445
0,157	0,9548	0,9541	0,9532	0,9522	0,9510	0,9495	0,9479	0,9461	0,9441
0,158	0,9545	0,9538	0,9529	0,9519	0,9507	0,9492	0,9476	0,9458	0,9438
0,159	0,9542	0,9535	0,9526	0,9516	0,9503	0,9489	0,9473	0,9454	0,9434
0,160	0,9539	0,9532	0,9523	0,9513	0,9500	0,9486	0,9469	0,9451	0,9431
0,161	0,9536	0,9529	0,9520	0,9510	0,9497	0,9483	0,9466	0,9448	0,9427
0,162	0,9533	0,9526	0,9517	0,9507	0,9494	0,9479	0,9463	0,9444	0,9424
0,163	0,9530	0,9523	0,9515	0,9504	0,9491	0,9476	0,9459	0,9441	0,9420
0,164	0,9527	0,9520	0,9512	0,9501	0,9488	0,9473	0,9456	0,9437	0,9417
0,165	0,9524	0,9518	0,9509	0,9498	0,9485	0,9470	0,9453	0,9434	0,9413
0,166	0,9522	0,9515	0,9506	0,9495	0,9482	0,9467	0,9449	0,9430	0,9409
0,167	0,9519	0,9512	0,9503	0,9492	0,9478	0,9463	0,9445	0,9427	0,9406
0,168	0,9516	0,9509	0,9500	0,9488	0,9475	0,9460	0,9443	0,9424	0,9402
0,169	0,9513	0,9506	0,9497	0,9485	0,9472	0,9457	0,9440	0,9420	0,9399
0,170	0,9510	0,9503	0,9494	0,9472	0,9469	0,9454	0,9436	0,9417	0,9395
0,171	0,9507	0,9500	0,9491	0,9479	0,9466	0,9450	0,9433	0,9413	0,9392
0,172	0,9504	0,9497	0,9488	0,9476	0,9463	0,9447	0,9430	0,9410	0,9388
0,173	0,9501	0,9494	0,9485	0,9473	0,9460	0,9444	0,9426	0,9406	0,9385
0,174	0,9499	0,9491	0,9482	0,9470	0,9457	0,9441	0,9423	0,9403	0,9381
0,175	0,9496	0,9488	0,9479	0,9467	0,9453	0,9438	0,9420	0,9400	0,9377
0,176	0,9493	0,9485	0,9476	0,9464	0,9450	0,9434	0,9416	0,9396	0,9374
0,177	0,9490	0,9482	0,9473	0,9461	0,9447	0,9431	0,9413	0,9393	0,9370
0,178	0,9487	0,9480	0,9470	0,9458	0,9444	0,9428	0,9410	0,9389	0,9367
0,179	0,9484	0,9477	0,9467	0,9455	0,9441	0,9425	0,9406	0,9386	0,9363
0,180	0,9481	0,9474	0,9463	0,9452	0,9438	0,9422	0,9403	0,9382	0,9360

$\Delta P/P$	Значения r_D при m , равном								
	0,15	0,20	0,25	0,30	0,35	0,40	0,45	0,50	0,55

 $\kappa = 1,45$

0,181	0,9478	0,9471	0,9461	0,9449	0,9435	0,9418	0,9400	0,9379	0,9356
0,182	0,9475	0,9468	0,9458	0,9446	0,9432	0,9415	0,9396	0,9376	0,9352
0,183	0,9473	0,9465	0,9455	0,9443	0,9428	0,9412	0,9393	0,9372	0,9349
0,184	0,9470	0,9462	0,9452	0,9440	0,9425	0,9409	0,9390	0,9369	0,9345
0,185	0,9467	0,9459	0,9449	0,9437	0,9422	0,9405	0,9386	0,9365	0,9342
0,186	0,9464	0,9456	0,9446	0,9434	0,9419	0,9402	0,9383	0,9362	0,9338
0,187	0,9461	0,9453	0,9443	0,9431	0,9416	0,9399	0,9380	0,9358	0,9335
0,188	0,9458	0,9450	0,9440	0,9428	0,9413	0,9396	0,9377	0,9355	0,9331
0,189	0,9455	0,9447	0,9437	0,9425	0,9410	0,9393	0,9373	0,9352	0,9328
0,190	0,9452	0,9444	0,9434	0,9421	0,9407	0,9389	0,9370	0,9348	0,9324
0,191	0,9450	0,9441	0,9431	0,9418	0,9403	0,9386	0,9367	0,9345	0,9320
0,192	0,9447	0,9439	0,9428	0,9415	0,9400	0,9383	0,9363	0,9341	0,9317
0,193	0,9444	0,9436	0,9425	0,9412	0,9397	0,9380	0,9360	0,9338	0,9313
0,194	0,9441	0,9433	0,9422	0,9409	0,9394	0,9377	0,9357	0,9334	0,9310
0,195	0,9438	0,9430	0,9419	0,9406	0,9391	0,9373	0,9353	0,9331	0,9306
0,196	0,9435	0,9427	0,9416	0,9403	0,9388	0,9370	0,9350	0,9328	0,9303
0,197	0,9432	0,9424	0,9413	0,9400	0,9385	0,9367	0,9347	0,9324	0,9299
0,198	0,9429	0,9421	0,9410	0,9397	0,9382	0,9364	0,9343	0,9321	0,9296
0,199	0,9427	0,9418	0,9407	0,9394	0,9378	0,9360	0,9340	0,9317	0,9292
0,200	0,9424	0,9415	0,9404	0,9391	0,9375	0,9357	0,9337	0,9314	0,9288
0,201	0,9421	0,9412	0,9401	0,9388	0,9372	0,9354	0,9333	0,9310	0,9285
0,202	0,9418	0,9409	0,9398	0,9385	0,9369	0,9351	0,9330	0,9307	0,9281
0,203	0,9415	0,9406	0,9395	0,9382	0,9366	0,9348	0,9327	0,9304	0,9278
0,204	0,9412	0,9403	0,9392	0,9379	0,9363	0,9344	0,9323	0,9300	0,9274
0,205	0,9409	0,9401	0,9389	0,9376	0,9360	0,9341	0,9320	0,9297	0,9271
0,206	0,9406	0,9398	0,9386	0,9373	0,9357	0,9338	0,9317	0,9293	0,9267
0,207	0,9403	0,9395	0,9383	0,9370	0,9353	0,9335	0,9314	0,9290	0,9264
0,208	0,9401	0,9392	0,9380	0,9367	0,9350	0,9332	0,9310	0,9286	0,9260
0,209	0,9398	0,9389	0,9378	0,9364	0,9347	0,9328	0,9307	0,9283	0,9256
0,210	0,9395	0,9386	0,9375	0,9361	0,9344	0,9325	0,9304	0,9279	0,9253
0,211	0,9392	0,9383	0,9372	0,9358	0,9341	0,9322	0,9300	0,9276	0,9249
0,212	0,9389	0,9380	0,9369	0,9354	0,9338	0,9319	0,9297	0,9273	0,9246
0,213	0,9386	0,9377	0,9366	0,9351	0,9335	0,9315	0,9294	0,9269	0,9242
0,214	0,9383	0,9374	0,9363	0,9348	0,9332	0,9312	0,9290	0,9266	0,9239
0,215	0,9380	0,9371	0,9360	0,9345	0,9328	0,9309	0,9287	0,9262	0,9235
0,216	0,9378	0,9368	0,9357	0,9342	0,9325	0,9306	0,9284	0,9259	0,9232
0,217	0,9375	0,9365	0,9354	0,9339	0,9322	0,9303	0,9280	0,9255	0,9228
0,218	0,9372	0,9363	0,9351	0,9336	0,9319	0,9299	0,9277	0,9252	0,9224
0,219	0,9369	0,9360	0,9348	0,9333	0,9316	0,9296	0,9274	0,9249	0,9221
0,220	0,9366	0,9357	0,9345	0,9330	0,9313	0,9293	0,9270	0,9245	0,9217
0,221	0,9363	0,9354	0,9342	0,9327	0,9310	0,9290	0,9267	0,9242	0,9214
0,222	0,9360	0,9351	0,9339	0,9324	0,9307	0,9287	0,9264	0,9238	0,9210
0,223	0,9357	0,9348	0,9336	0,9321	0,9304	0,9283	0,9260	0,9235	0,9207
0,224	0,9354	0,9345	0,9333	0,9318	0,9300	0,9280	0,9257	0,9231	0,9203
0,225	0,9352	0,9342	0,9330	0,9315	0,9297	0,9277	0,9254	0,9228	0,9200

 $\kappa = 1,50$

0,001	0,9997	0,9997	0,9997	0,9997	0,9997	0,9997	0,9997	0,9997	0,9997
0,002	0,9994	0,9994	0,9994	0,9994	0,9994	0,9994	0,9994	0,9993	0,9993
0,003	0,9992	0,9992	0,9991	0,9991	0,9991	0,9991	0,9990	0,9990	0,9990
0,004	0,9989	0,9989	0,9988	0,9988	0,9988	0,9988	0,9987	0,9987	0,9986

$\Delta P/P$	Значения e_x при m , равном								
	0,15	0,20	0,25	0,30	0,35	0,40	0,45	0,50	0,55
$\kappa = 1,50$									
0,005	0,9986	0,9986	0,9986	0,9985	0,9985	0,9984	0,9984	0,9983	0,9983
0,006	0,9983	0,9983	0,9983	0,9982	0,9982	0,9981	0,9981	0,9980	0,9979
0,007	0,9980	0,9980	0,9980	0,9979	0,9979	0,9978	0,9978	0,9977	0,9976
0,008	0,9978	0,9977	0,9977	0,9976	0,9976	0,9975	0,9974	0,9973	0,9972
0,009	0,9975	0,9975	0,9974	0,9974	0,9973	0,9972	0,9971	0,9970	0,9969
0,010	0,9972	0,9972	0,9971	0,9971	0,9970	0,9969	0,9968	0,9967	0,9966
0,011	0,9969	0,9969	0,9968	0,9968	0,9967	0,9966	0,9965	0,9964	0,9962
0,012	0,9967	0,9966	0,9965	0,9965	0,9964	0,9963	0,9962	0,9960	0,9959
0,013	0,9964	0,9963	0,9963	0,9962	0,9961	0,9960	0,9958	0,9957	0,9955
0,014	0,9961	0,9960	0,9960	0,9959	0,9958	0,9957	0,9955	0,9954	0,9952
0,015	0,9958	0,9958	0,9957	0,9956	0,9955	0,9953	0,9952	0,9950	0,9948
0,016	0,9955	0,9955	0,9954	0,9953	0,9952	0,9950	0,9949	0,9947	0,9945
0,017	0,9953	0,9952	0,9951	0,9950	0,9949	0,9947	0,9946	0,9944	0,9942
0,018	0,9950	0,9949	0,9948	0,9947	0,9946	0,9944	0,9942	0,9940	0,9938
0,019	0,9947	0,9946	0,9945	0,9944	0,9943	0,9941	0,9939	0,9937	0,9935
0,020	0,9944	0,9943	0,9942	0,9941	0,9940	0,9938	0,9936	0,9934	0,9931
0,021	0,9941	0,9941	0,9940	0,9938	0,9937	0,9935	0,9933	0,9930	0,9928
0,022	0,9939	0,9938	0,9937	0,9935	0,9934	0,9932	0,9929	0,9927	0,9924
0,023	0,9936	0,9935	0,9934	0,9932	0,9931	0,9929	0,9926	0,9924	0,9921
0,024	0,9933	0,9932	0,9930	0,9929	0,9928	0,9925	0,9923	0,9920	0,9917
0,025	0,9930	0,9929	0,9928	0,9926	0,9925	0,9922	0,9920	0,9917	0,9914
0,026	0,9928	0,9927	0,9925	0,9923	0,9922	0,9919	0,9917	0,9914	0,9911
0,027	0,9925	0,9924	0,9922	0,9921	0,9918	0,9916	0,9913	0,9910	0,9907
0,028	0,9922	0,9921	0,9919	0,9918	0,9915	0,9913	0,9910	0,9907	0,9904
0,029	0,9919	0,9918	0,9917	0,9915	0,9912	0,9910	0,9907	0,9904	0,9900
0,030	0,9916	0,9915	0,9914	0,9912	0,9909	0,9907	0,9904	0,9901	0,9897
0,031	0,9914	0,9912	0,9911	0,9909	0,9906	0,9904	0,9901	0,9897	0,9893
0,032	0,9911	0,9910	0,9908	0,9906	0,9903	0,9901	0,9897	0,9894	0,9890
0,033	0,9908	0,9907	0,9905	0,9903	0,9900	0,9897	0,9894	0,9891	0,9887
0,034	0,9905	0,9904	0,9902	0,9900	0,9897	0,9894	0,9891	0,9887	0,9883
0,035	0,9902	0,9901	0,9899	0,9897	0,9894	0,9891	0,9888	0,9884	0,9880
0,036	0,9900	0,9898	0,9896	0,9894	0,9891	0,9888	0,9885	0,9881	0,9876
0,037	0,9897	0,9895	0,9893	0,9891	0,9888	0,9885	0,9881	0,9877	0,9873
0,038	0,9894	0,9893	0,9891	0,9888	0,9885	0,9882	0,9878	0,9874	0,9869
0,039	0,9891	0,9890	0,9888	0,9885	0,9882	0,9879	0,9875	0,9871	0,9866
0,040	0,9889	0,9887	0,9885	0,9882	0,9879	0,9876	0,9872	0,9867	0,9862
0,041	0,9886	0,9884	0,9882	0,9879	0,9876	0,9873	0,9869	0,9864	0,9859
0,042	0,9883	0,9881	0,9879	0,9876	0,9873	0,9870	0,9865	0,9861	0,9856
0,043	0,9880	0,9878	0,9876	0,9873	0,9870	0,9866	0,9862	0,9857	0,9852
0,044	0,9877	0,9876	0,9873	0,9870	0,9867	0,9863	0,9859	0,9854	0,9849
0,045	0,9875	0,9873	0,9870	0,9868	0,9864	0,9860	0,9856	0,9851	0,9845
0,046	0,9872	0,9870	0,9868	0,9865	0,9861	0,9857	0,9853	0,9847	0,9842
0,047	0,9869	0,9867	0,9865	0,9862	0,9858	0,9854	0,9849	0,9844	0,9838
0,048	0,9866	0,9864	0,9862	0,9859	0,9855	0,9851	0,9846	0,9841	0,9835
0,049	0,9863	0,9861	0,9859	0,9856	0,9852	0,9848	0,9843	0,9837	0,9831
0,050	0,9861	0,9859	0,9856	0,9853	0,9849	0,9845	0,9840	0,9834	0,9828
0,051	0,9858	0,9856	0,9853	0,9850	0,9846	0,9842	0,9837	0,9831	0,9825
0,052	0,9855	0,9853	0,9850	0,9847	0,9843	0,9838	0,9833	0,9828	0,9821
0,053	0,9852	0,9850	0,9847	0,9844	0,9840	0,9835	0,9830	0,9824	0,9818
0,054	0,9850	0,9847	0,9845	0,9841	0,9837	0,9832	0,9827	0,9821	0,9814
0,055	0,9847	0,9845	0,9842	0,9838	0,9834	0,9829	0,9824	0,9818	0,9811

$\Delta P, P$	Значения e_d при m , равном								
	0,15	0,20	0,25	0,30	0,35	0,40	0,45	0,50	0,55
$\kappa = 1,50$									
0,056	0,9844	0,9842	0,9839	0,9835	0,9831	0,9826	0,9820	0,9814	0,9807
0,057	0,9841	0,9839	0,9836	0,9832	0,9828	0,9823	0,9817	0,9811	0,9804
0,058	0,9838	0,9836	0,9833	0,9829	0,9825	0,9820	0,9814	0,9808	0,9801
0,059	0,9836	0,9833	0,9830	0,9826	0,9822	0,9817	0,9811	0,9804	0,9797
0,060	0,9833	0,9830	0,9827	0,9823	0,9819	0,9814	0,9808	0,9801	0,9794
0,061	0,9830	0,9828	0,9824	0,9820	0,9816	0,9810	0,9804	0,9798	0,9790
0,062	0,9827	0,9825	0,9821	0,9818	0,9813	0,9807	0,9801	0,9794	0,9787
0,063	0,9824	0,9822	0,9819	0,9815	0,9810	0,9804	0,9798	0,9791	0,9783
0,064	0,9822	0,9819	0,9816	0,9812	0,9807	0,9801	0,9795	0,9788	0,9780
0,065	0,9819	0,9816	0,9813	0,9809	0,9804	0,9798	0,9792	0,9784	0,9776
0,066	0,9816	0,9813	0,9810	0,9806	0,9801	0,9795	0,9788	0,9781	0,9773
0,067	0,9813	0,9811	0,9807	0,9803	0,9798	0,9792	0,9785	0,9778	0,9770
0,068	0,9811	0,9808	0,9804	0,9800	0,9795	0,9789	0,9782	0,9774	0,9766
0,069	0,9808	0,9805	0,9801	0,9797	0,9792	0,9786	0,9779	0,9771	0,9763
0,070	0,9805	0,9802	0,9798	0,9794	0,9789	0,9783	0,9776	0,9768	0,9759
0,071	0,9802	0,9799	0,9796	0,9791	0,9786	0,9779	0,9772	0,9765	0,9756
0,072	0,9799	0,9796	0,9793	0,9788	0,9783	0,9776	0,9769	0,9761	0,9752
0,073	0,9797	0,9794	0,9790	0,9785	0,9780	0,9773	0,9766	0,9758	0,9749
0,074	0,9794	0,9791	0,9787	0,9782	0,9777	0,9770	0,9763	0,9755	0,9746
0,075	0,9791	0,9788	0,9784	0,9779	0,9774	0,9767	0,9760	0,9751	0,9742
0,076	0,9788	0,9785	0,9781	0,9776	0,9771	0,9764	0,9756	0,9748	0,9739
0,077	0,9785	0,9782	0,9778	0,9773	0,9768	0,9761	0,9753	0,9745	0,9735
0,078	0,9783	0,9780	0,9775	0,9770	0,9765	0,9758	0,9750	0,9741	0,9732
0,079	0,9780	0,9777	0,9773	0,9767	0,9761	0,9755	0,9747	0,9738	0,9728
0,080	0,9777	0,9774	0,9770	0,9765	0,9758	0,9751	0,9744	0,9735	0,9725
0,081	0,9774	0,9771	0,9767	0,9762	0,9755	0,9748	0,9740	0,9731	0,9721
0,082	0,9772	0,9768	0,9764	0,9759	0,9752	0,9745	0,9737	0,9728	0,9718
0,083	0,9769	0,9765	0,9761	0,9756	0,9749	0,9742	0,9734	0,9725	0,9715
0,084	0,9766	0,9763	0,9758	0,9753	0,9746	0,9739	0,9731	0,9721	0,9711
0,085	0,9763	0,9760	0,9755	0,9750	0,9743	0,9736	0,9728	0,9718	0,9708
0,086	0,9760	0,9757	0,9752	0,9747	0,9740	0,9733	0,9724	0,9715	0,9704
0,087	0,9758	0,9754	0,9750	0,9744	0,9737	0,9730	0,9721	0,9711	0,9701
0,088	0,9755	0,9751	0,9747	0,9741	0,9734	0,9727	0,9718	0,9708	0,9697
0,089	0,9752	0,9748	0,9744	0,9738	0,9731	0,9724	0,9715	0,9705	0,9694
0,090	0,9749	0,9746	0,9741	0,9735	0,9728	0,9720	0,9711	0,9702	0,9690
0,091	0,9746	0,9743	0,9738	0,9732	0,9725	0,9717	0,9708	0,9698	0,9687
0,092	0,9744	0,9740	0,9735	0,9729	0,9722	0,9714	0,9705	0,9695	0,9684
0,093	0,9741	0,9737	0,9732	0,9726	0,9719	0,9711	0,9702	0,9692	0,9680
0,094	0,9738	0,9734	0,9729	0,9723	0,9716	0,9708	0,9699	0,9688	0,9677
0,095	0,9735	0,9731	0,9726	0,9720	0,9713	0,9705	0,9695	0,9685	0,9673
0,096	0,9733	0,9729	0,9724	0,9717	0,9710	0,9702	0,9692	0,9682	0,9670
0,097	0,9730	0,9726	0,9721	0,9714	0,9707	0,9699	0,9689	0,9678	0,9666
0,098	0,9727	0,9723	0,9718	0,9712	0,9704	0,9696	0,9686	0,9675	0,9663
0,099	0,9724	0,9720	0,9715	0,9709	0,9701	0,9692	0,9683	0,9672	0,9660
0,100	0,9721	0,9717	0,9712	0,9706	0,9698	0,9689	0,9679	0,9668	0,9656
0,101	0,9719	0,9715	0,9709	0,9703	0,9695	0,9686	0,9676	0,9665	0,9653
0,102	0,9716	0,9712	0,9706	0,9700	0,9692	0,9683	0,9673	0,9662	0,9649
0,103	0,9713	0,9709	0,9703	0,9697	0,9689	0,9680	0,9670	0,9658	0,9646
0,104	0,9710	0,9706	0,9701	0,9694	0,9686	0,9677	0,9667	0,9655	0,9642
0,105	0,9707	0,9703	0,9698	0,9691	0,9683	0,9674	0,9663	0,9652	0,9639
0,106	0,9705	0,9700	0,9695	0,9688	0,9680	0,9671	0,9660	0,9648	0,9635

$\Delta P/P$	Значения ϵ_d при m , равном								
	0,15	0,20	0,25	0,30	0,35	0,40	0,45	0,50	0,55
$\kappa = 1,50$									
0,107	0,9702	0,9698	0,9692	0,9685	0,9677	0,9668	0,9657	0,9645	0,9632
0,108	0,9699	0,9695	0,9689	0,9682	0,9674	0,9664	0,9654	0,9642	0,9629
0,109	0,9696	0,9692	0,9686	0,9679	0,9671	0,9661	0,9651	0,9638	0,9625
0,110	0,9694	0,9689	0,9683	0,9676	0,9668	0,9658	0,9647	0,9635	0,9622
0,111	0,9691	0,9686	0,9680	0,9673	0,9665	0,9655	0,9644	0,9632	0,9618
0,112	0,9688	0,9683	0,9678	0,9670	0,9662	0,9652	0,9641	0,9629	0,9615
0,113	0,9685	0,9681	0,9675	0,9667	0,9659	0,9649	0,9638	0,9625	0,9611
0,114	0,9682	0,9678	0,9672	0,9664	0,9656	0,9646	0,9635	0,9622	0,9608
0,115	0,9680	0,9675	0,9669	0,9662	0,9653	0,9643	0,9631	0,9619	0,9604
0,116	0,9677	0,9672	0,9666	0,9659	0,9650	0,9640	0,9628	0,9615	0,9601
0,117	0,9674	0,9669	0,9663	0,9656	0,9647	0,9637	0,9625	0,9612	0,9598
0,118	0,9671	0,9666	0,9660	0,9653	0,9644	0,9633	0,9622	0,9609	0,9594
0,119	0,9668	0,9664	0,9657	0,9650	0,9641	0,9630	0,9619	0,9605	0,9591
0,120	0,9666	0,9661	0,9655	0,9647	0,9638	0,9627	0,9615	0,9602	0,9587
0,121	0,9663	0,9658	0,9652	0,9644	0,9635	0,9624	0,9612	0,9599	0,9584
0,122	0,9660	0,9655	0,9649	0,9641	0,9632	0,9621	0,9609	0,9595	0,9580
0,123	0,9657	0,9652	0,9646	0,9638	0,9629	0,9618	0,9606	0,9592	0,9577
0,124	0,9655	0,9649	0,9643	0,9635	0,9626	0,9615	0,9602	0,9589	0,9574
0,125	0,9652	0,9647	0,9640	0,9632	0,9623	0,9612	0,9599	0,9585	0,9570
0,126	0,9649	0,9644	0,9637	0,9629	0,9620	0,9609	0,9596	0,9582	0,9567
0,127	0,9646	0,9641	0,9634	0,9626	0,9617	0,9605	0,9593	0,9579	0,9563
0,128	0,9643	0,9638	0,9631	0,9623	0,9614	0,9602	0,9590	0,9575	0,9560
0,129	0,9641	0,9635	0,9629	0,9620	0,9611	0,9599	0,9586	0,9572	0,9556
0,130	0,9638	0,9632	0,9626	0,9617	0,9608	0,9596	0,9583	0,9569	0,9553
0,131	0,9635	0,9630	0,9623	0,9614	0,9604	0,9593	0,9580	0,9566	0,9549
0,132	0,9632	0,9627	0,9620	0,9611	0,9601	0,9590	0,9577	0,9562	0,9546
0,133	0,9629	0,9624	0,9617	0,9609	0,9598	0,9587	0,9574	0,9559	0,9543
0,134	0,9627	0,9621	0,9614	0,9606	0,9595	0,9584	0,9570	0,9556	0,9539
0,135	0,9624	0,9618	0,9611	0,9603	0,9592	0,9581	0,9567	0,9552	0,9536
0,136	0,9621	0,9616	0,9608	0,9600	0,9589	0,9577	0,9564	0,9549	0,9532
0,137	0,9618	0,9613	0,9606	0,9597	0,9586	0,9574	0,9561	0,9546	0,9529
0,138	0,9616	0,9610	0,9603	0,9594	0,9583	0,9571	0,9558	0,9542	0,9525
0,139	0,9613	0,9607	0,9600	0,9591	0,9580	0,9568	0,9554	0,9539	0,9522
0,140	0,9610	0,9604	0,9597	0,9588	0,9577	0,9565	0,9551	0,9536	0,9519
0,141	0,9607	0,9601	0,9594	0,9585	0,9574	0,9562	0,9548	0,9532	0,9515
0,142	0,9604	0,9599	0,9591	0,9582	0,9571	0,9559	0,9545	0,9529	0,9512
0,143	0,9602	0,9596	0,9588	0,9579	0,9568	0,9555	0,9542	0,9526	0,9508
0,144	0,9599	0,9593	0,9585	0,9576	0,9565	0,9553	0,9538	0,9522	0,9505
0,145	0,9596	0,9590	0,9583	0,9573	0,9562	0,9550	0,9535	0,9519	0,9501
0,146	0,9593	0,9587	0,9580	0,9570	0,9559	0,9546	0,9532	0,9516	0,9498
0,147	0,9590	0,9584	0,9577	0,9567	0,9556	0,9543	0,9529	0,9512	0,9494
0,148	0,9588	0,9582	0,9574	0,9564	0,9553	0,9540	0,9526	0,9509	0,9491
0,149	0,9585	0,9579	0,9571	0,9561	0,9550	0,9537	0,9522	0,9506	0,9488
0,150	0,9582	0,9576	0,9568	0,9559	0,9547	0,9534	0,9519	0,9503	0,9484
0,151	0,9579	0,9573	0,9565	0,9556	0,9544	0,9531	0,9516	0,9499	0,9481
0,152	0,9577	0,9570	0,9562	0,9553	0,9541	0,9528	0,9513	0,9496	0,9477
0,153	0,9574	0,9568	0,9559	0,9550	0,9538	0,9525	0,9510	0,9493	0,9474
0,154	0,9571	0,9565	0,9557	0,9547	0,9535	0,9522	0,9506	0,9489	0,9470
0,155	0,9568	0,9562	0,9554	0,9544	0,9532	0,9518	0,9503	0,9486	0,9467
0,156	0,9565	0,9559	0,9551	0,9541	0,9529	0,9515	0,9500	0,9483	0,9463
0,157	0,9563	0,9556	0,9548	0,9538	0,9526	0,9512	0,9497	0,9479	0,9460

$\Delta P/P$	Значения ε_d при m , равном								
	0,15	0,20	0,25	0,30	0,35	0,40	0,45	0,50	0,55
$\kappa = 1,50$									
0,158	0,9560	0,9553	0,9545	0,9635	0,9523	0,9509	0,9493	0,9476	0,9457
0,159	0,9557	0,9551	0,9542	0,9582	0,9520	0,9506	0,9490	0,9473	0,9453
0,160	0,9554	0,9548	0,9539	0,9529	0,9517	0,9503	0,9487	0,9469	0,9450
0,161	0,9551	0,9545	0,9536	0,9526	0,9514	0,9500	0,9484	0,9466	0,9446
0,162	0,9549	0,9542	0,9534	0,9523	0,9511	0,9497	0,9481	0,9463	0,9443
0,163	0,9546	0,9539	0,9531	0,9520	0,9508	0,9494	0,9477	0,9459	0,9439
0,164	0,9543	0,9536	0,9528	0,9517	0,9505	0,9491	0,9474	0,9456	0,9436
0,165	0,9540	0,9534	0,9525	0,9514	0,9502	0,9487	0,9471	0,9453	0,9433
0,166	0,9538	0,9531	0,9522	0,9511	0,9499	0,9484	0,9468	0,9449	0,9429
0,167	0,9535	0,9528	0,9519	0,9508	0,9496	0,9481	0,9465	0,9446	0,9426
0,168	0,9532	0,9525	0,9516	0,9506	0,9493	0,9478	0,9461	0,9443	0,9422
0,169	0,9529	0,9522	0,9513	0,9503	0,9490	0,9475	0,9458	0,9439	0,9419
0,170	0,9526	0,9519	0,9511	0,9500	0,9487	0,9472	0,9455	0,9436	0,9415
0,171	0,9524	0,9517	0,9508	0,9497	0,9484	0,9469	0,9452	0,9433	0,9412
0,172	0,9521	0,9514	0,9505	0,9494	0,9481	0,9466	0,9449	0,9430	0,9408
0,173	0,9518	0,9511	0,9502	0,9490	0,9478	0,9463	0,9445	0,9426	0,9405
0,174	0,9515	0,9508	0,9499	0,9488	0,9475	0,9459	0,9442	0,9423	0,9402
0,175	0,9512	0,9505	0,9496	0,9486	0,9472	0,9456	0,9439	0,9420	0,9398
0,176	0,9510	0,9503	0,9493	0,9482	0,9469	0,9453	0,9436	0,9416	0,9395
0,177	0,9507	0,9500	0,9490	0,9479	0,9466	0,9450	0,9433	0,9413	0,9390
0,178	0,9504	0,9497	0,9488	0,9476	0,9463	0,9447	0,9429	0,9410	0,9388
0,179	0,9501	0,9494	0,9485	0,9473	0,9460	0,9444	0,9426	0,9406	0,9384
0,180	0,9499	0,9491	0,9482	0,9470	0,9457	0,9441	0,9423	0,9403	0,9381
0,181	0,9496	0,9488	0,9479	0,9467	0,9454	0,9438	0,9420	0,9400	0,9378
0,182	0,9493	0,9486	0,9476	0,9464	0,9451	0,9435	0,9417	0,9396	0,9374
0,183	0,9490	0,9483	0,9473	0,9461	0,9447	0,9431	0,9413	0,9393	0,9371
0,184	0,9487	0,9480	0,9470	0,9458	0,9444	0,9428	0,9410	0,9390	0,9367
0,185	0,9485	0,9477	0,9467	0,9455	0,9441	0,9425	0,9407	0,9386	0,9364
0,186	0,9482	0,9474	0,9464	0,9453	0,9438	0,9422	0,9404	0,9383	0,9360
0,187	0,9479	0,9471	0,9462	0,9450	0,9435	0,9419	0,9401	0,9380	0,9357
0,188	0,9476	0,9469	0,9459	0,9447	0,9432	0,9416	0,9397	0,9376	0,9353
0,189	0,9473	0,9466	0,9456	0,9444	0,9429	0,9413	0,9394	0,9373	0,9350
0,190	0,9471	0,9463	0,9453	0,9441	0,9426	0,9410	0,9391	0,9370	0,9347
0,191	0,9468	0,9460	0,9450	0,9438	0,9423	0,9407	0,9388	0,9367	0,9343
0,192	0,9465	0,9457	0,9447	0,9435	0,9420	0,9404	0,9384	0,9363	0,9340
0,193	0,9462	0,9454	0,9444	0,9432	0,9417	0,9400	0,9381	0,9360	0,9336
0,194	0,9460	0,9452	0,9441	0,9429	0,9414	0,9397	0,9378	0,9357	0,9333
0,195	0,9457	0,9449	0,9439	0,9426	0,9411	0,9394	0,9375	0,9353	0,9329
0,196	0,9454	0,9446	0,9436	0,9423	0,9408	0,9391	0,9372	0,9350	0,9326
0,197	0,9451	0,9443	0,9433	0,9420	0,9405	0,9388	0,9368	0,9347	0,9322
0,198	0,9448	0,9440	0,9430	0,9417	0,9402	0,9385	0,9365	0,9343	0,9319
0,199	0,9446	0,9437	0,9427	0,9414	0,9399	0,9382	0,9362	0,9340	0,9316
0,200	0,9443	0,9435	0,9424	0,9411	0,9396	0,9379	0,9359	0,9337	0,9312
0,201	0,9440	0,9432	0,9421	0,9408	0,9393	0,9376	0,9356	0,9333	0,9309
0,202	0,9437	0,9429	0,9418	0,9405	0,9390	0,9372	0,9352	0,9330	0,9305
0,203	0,9434	0,9426	0,9416	0,9403	0,9387	0,9368	0,9349	0,9327	0,9302
0,204	0,9432	0,9423	0,9413	0,9400	0,9384	0,9366	0,9346	0,9323	0,9298
0,205	0,9429	0,9421	0,9410	0,9397	0,9381	0,9363	0,9343	0,9320	0,9295
0,206	0,9426	0,9418	0,9407	0,9394	0,9378	0,9360	0,9340	0,9317	0,9292
0,207	0,9423	0,9415	0,9404	0,9391	0,9375	0,9357	0,9336	0,9313	0,9288
0,208	0,9421	0,9412	0,9401	0,9388	0,9372	0,9354	0,9333	0,9310	0,9285

$\Delta P/P$	Значения e_d при m , равном								
	0,15	0,20	0,25	0,30	0,35	0,40	0,45	0,50	0,55

 $\kappa = 1,50$

0,209	0,9418	0,9409	0,9398	0,9385	0,9369	0,9351	0,9330	0,9307	0,9281
0,210	0,9415	0,9406	0,9395	0,9382	0,9366	0,9348	0,9327	0,9304	0,9278
0,211	0,9412	0,9404	0,9392	0,9378	0,9363	0,9344	0,9323	0,9300	0,9274
0,212	0,9409	0,9401	0,9390	0,9375	0,9360	0,9341	0,9320	0,9297	0,9271
0,213	0,9407	0,9498	0,9387	0,9372	0,9357	0,9338	0,9317	0,9294	0,9267
0,214	0,9404	0,9395	0,9384	0,9369	0,9354	0,9335	0,9314	0,9290	0,9264
0,215	0,9401	0,9392	0,9381	0,9366	0,9351	0,9332	0,9311	0,9287	0,9261
0,216	0,9398	0,9389	0,9378	0,9363	0,9348	0,9329	0,9308	0,9284	0,9257
0,217	0,9395	0,9387	0,9375	0,9360	0,9345	0,9326	0,9304	0,9280	0,9254
0,218	0,9393	0,9384	0,9372	0,9357	0,9342	0,9323	0,9301	0,9277	0,9250
0,219	0,9390	0,9381	0,9369	0,9354	0,9339	0,9320	0,9298	0,9274	0,9247
0,220	0,9387	0,9378	0,9367	0,9351	0,9336	0,9317	0,9295	0,9270	0,9243
0,221	0,9384	0,9375	0,9364	0,9349	0,9333	0,9313	0,9292	0,9267	0,9240
0,222	0,9382	0,9372	0,9361	0,9347	0,9330	0,9310	0,9288	0,9264	0,9237
0,223	0,9379	0,9370	0,9358	0,9344	0,9327	0,9307	0,9285	0,9260	0,9233
0,224	0,9376	0,9367	0,9355	0,9341	0,9324	0,9304	0,9282	0,9257	0,9230
0,225	0,9373	0,9364	0,9352	0,9338	0,9321	0,9301	0,9279	0,9254	0,9226

 $\kappa = 1,55$

0,001	0,9997	0,9997	0,9997	0,9997	0,9997	0,9997	0,9997	0,9997	0,9997
0,002	0,9995	0,9995	0,9994	0,9994	0,9994	0,9994	0,9994	0,9994	0,9993
0,003	0,9992	0,9992	0,9992	0,9991	0,9991	0,9991	0,9991	0,9990	0,9990
0,004	0,9989	0,9989	0,9989	0,9989	0,9988	0,9988	0,9988	0,9987	0,9987
0,005	0,9987	0,9986	0,9986	0,9986	0,9985	0,9985	0,9984	0,9984	0,9983
0,006	0,9984	0,9984	0,9983	0,9983	0,9982	0,9982	0,9981	0,9981	0,9980
0,007	0,9981	0,9981	0,9980	0,9980	0,9980	0,9979	0,9978	0,9978	0,9977
0,008	0,9978	0,9978	0,9978	0,9977	0,9977	0,9976	0,9975	0,9974	0,9973
0,009	0,9976	0,9975	0,9975	0,9974	0,9974	0,9973	0,9972	0,9971	0,9970
0,010	0,9973	0,9973	0,9972	0,9972	0,9971	0,9970	0,9969	0,9968	0,9967
0,011	0,9970	0,9970	0,9969	0,9969	0,9968	0,9967	0,9966	0,9965	0,9963
0,012	0,9968	0,9967	0,9967	0,9966	0,9965	0,9964	0,9963	0,9961	0,9960
0,013	0,9965	0,9964	0,9964	0,9963	0,9962	0,9961	0,9960	0,9958	0,9957
0,014	0,9962	0,9962	0,9961	0,9960	0,9959	0,9958	0,9957	0,9955	0,9953
0,015	0,9960	0,9959	0,9958	0,9957	0,9956	0,9955	0,9953	0,9952	0,9950
0,016	0,9957	0,9956	0,9955	0,9954	0,9953	0,9952	0,9950	0,9949	0,9947
0,017	0,9954	0,9953	0,9953	0,9951	0,9950	0,9949	0,9947	0,9945	0,9943
0,018	0,9951	0,9951	0,9950	0,9949	0,9947	0,9946	0,9944	0,9942	0,9940
0,019	0,9949	0,9948	0,9947	0,9946	0,9944	0,9943	0,9941	0,9939	0,9937
0,020	0,9946	0,9945	0,9944	0,9943	0,9942	0,9940	0,9938	0,9936	0,9933
0,021	0,9943	0,9943	0,9941	0,9940	0,9939	0,9937	0,9935	0,9933	0,9930
0,022	0,9941	0,9940	0,9939	0,9937	0,9936	0,9934	0,9932	0,9929	0,9927
0,023	0,9938	0,9937	0,9936	0,9934	0,9933	0,9931	0,9929	0,9926	0,9923
0,024	0,9935	0,9934	0,9933	0,9932	0,9930	0,9928	0,9926	0,9923	0,9920
0,025	0,9933	0,9932	0,9930	0,9929	0,9927	0,9925	0,9922	0,9920	0,9917
0,026	0,9930	0,9929	0,9928	0,9926	0,9924	0,9922	0,9919	0,9917	0,9913
0,027	0,9927	0,9926	0,9925	0,9923	0,9921	0,9919	0,9916	0,9913	0,9910
0,028	0,9925	0,9923	0,9922	0,9920	0,9918	0,9916	0,9913	0,9910	0,9907
0,029	0,9922	0,9921	0,9919	0,9917	0,9915	0,9913	0,9910	0,9907	0,9903
0,030	0,9919	0,9918	0,9916	0,9915	0,9912	0,9910	0,9907	0,9904	0,9900

$\Delta P/P$	Значения e_d при m , равном								
	0,15	0,20	0,25	0,30	0,35	0,40	0,45	0,50	0,55
$\kappa = 1,55$									
0,031	0,9916	0,9915	0,9914	0,9912	0,9909	0,9907	0,9904	0,9901	0,9897
0,032	0,9914	0,9912	0,9911	0,9909	0,9907	0,9904	0,9901	0,9897	0,9893
0,033	0,9911	0,9910	0,9908	0,9906	0,9904	0,9901	0,9898	0,9894	0,9890
0,034	0,9908	0,9907	0,9905	0,9903	0,9901	0,9898	0,9895	0,9891	0,9887
0,035	0,9906	0,9904	0,9902	0,9900	0,9898	0,9895	0,9891	0,9888	0,9884
0,036	0,9903	0,9902	0,9900	0,9897	0,9895	0,9892	0,9888	0,9884	0,9880
0,037	0,9900	0,9899	0,9897	0,9895	0,9892	0,9889	0,9885	0,9881	0,9877
0,038	0,9898	0,9896	0,9894	0,9892	0,9889	0,9886	0,9882	0,9878	0,9874
0,039	0,9895	0,9893	0,9891	0,9889	0,9886	0,9883	0,9879	0,9875	0,9870
0,040	0,9892	0,9891	0,9889	0,9886	0,9883	0,9880	0,9876	0,9872	0,9867
0,041	0,9889	0,9888	0,9886	0,9883	0,9880	0,9877	0,9873	0,9868	0,9864
0,042	0,9887	0,9885	0,9883	0,9880	0,9877	0,9874	0,9870	0,9865	0,9860
0,043	0,9884	0,9882	0,9880	0,9878	0,9874	0,9871	0,9867	0,9862	0,9857
0,044	0,9881	0,9880	0,9877	0,9875	0,9871	0,9868	0,9863	0,9859	0,9854
0,045	0,9879	0,9877	0,9875	0,9872	0,9869	0,9865	0,9860	0,9856	0,9850
0,046	0,9876	0,9874	0,9872	0,9869	0,9866	0,9862	0,9857	0,9852	0,9847
0,047	0,9873	0,9871	0,9869	0,9866	0,9863	0,9859	0,9854	0,9849	0,9844
0,048	0,9871	0,9869	0,9866	0,9863	0,9860	0,9856	0,9851	0,9846	0,9840
0,049	0,9868	0,9866	0,9863	0,9860	0,9857	0,9853	0,9848	0,9843	0,9837
0,050	0,9865	0,9863	0,9861	0,9858	0,9854	0,9850	0,9845	0,9840	0,9834
0,051	0,9863	0,9860	0,9858	0,9855	0,9851	0,9847	0,9842	0,9836	0,9830
0,052	0,9860	0,9858	0,9855	0,9852	0,9848	0,9844	0,9839	0,9833	0,9827
0,053	0,9857	0,9855	0,9852	0,9849	0,9845	0,9841	0,9836	0,9830	0,9824
0,054	0,9854	0,9852	0,9850	0,9846	0,9842	0,9838	0,9832	0,9827	0,9820
0,055	0,9852	0,9850	0,9847	0,9843	0,9839	0,9835	0,9829	0,9823	0,9817
0,056	0,9849	0,9847	0,9844	0,9840	0,9836	0,9832	0,9826	0,9820	0,9814
0,057	0,9846	0,9844	0,9841	0,9838	0,9833	0,9829	0,9823	0,9817	0,9810
0,058	0,9844	0,9841	0,9838	0,9835	0,9831	0,9826	0,9820	0,9814	0,9807
0,059	0,9841	0,9839	0,9836	0,9832	0,9828	0,9823	0,9817	0,9811	0,9804
0,060	0,9838	0,9836	0,9833	0,9829	0,9825	0,9820	0,9814	0,9807	0,9800
0,061	0,9836	0,9833	0,9830	0,9826	0,9822	0,9817	0,9811	0,9804	0,9797
0,062	0,9833	0,9830	0,9827	0,9823	0,9819	0,9814	0,9808	0,9801	0,9794
0,063	0,9830	0,9828	0,9824	0,9821	0,9816	0,9811	0,9805	0,9798	0,9790
0,064	0,9827	0,9825	0,9822	0,9818	0,9813	0,9808	0,9801	0,9795	0,9787
0,065	0,9825	0,9822	0,9819	0,9815	0,9810	0,9805	0,9798	0,9791	0,9784
0,066	0,9822	0,9819	0,9816	0,9812	0,9807	0,9802	0,9795	0,9788	0,9780
0,067	0,9819	0,9817	0,9813	0,9809	0,9804	0,9799	0,9792	0,9785	0,9777
0,068	0,9817	0,9814	0,9811	0,9806	0,9801	0,9796	0,9789	0,9782	0,9774
0,069	0,9814	0,9811	0,9808	0,9803	0,9798	0,9793	0,9786	0,9779	0,9770
0,070	0,9811	0,9809	0,9805	0,9801	0,9795	0,9790	0,9783	0,9775	0,9767
0,071	0,9809	0,9806	0,9802	0,9798	0,9793	0,9787	0,9780	0,9772	0,9764
0,072	0,9806	0,9803	0,9799	0,9795	0,9790	0,9784	0,9777	0,9769	0,9760
0,073	0,9803	0,9800	0,9797	0,9792	0,9787	0,9781	0,9774	0,9766	0,9757
0,074	0,9800	0,9798	0,9794	0,9789	0,9784	0,9778	0,9770	0,9762	0,9754
0,075	0,9798	0,9795	0,9791	0,9786	0,9781	0,9775	0,9767	0,9759	0,9750
0,076	0,9795	0,9792	0,9788	0,9784	0,9778	0,9772	0,9764	0,9756	0,9747
0,077	0,9792	0,9789	0,9785	0,9781	0,9775	0,9769	0,9761	0,9753	0,9744
0,078	0,9790	0,9787	0,9783	0,9778	0,9772	0,9765	0,9758	0,9750	0,9740
0,079	0,9787	0,9784	0,9780	0,9775	0,9769	0,9762	0,9755	0,9746	0,9737
0,080	0,9784	0,9781	0,9777	0,9772	0,9766	0,9759	0,9752	0,9743	0,9734
0,081	0,9782	0,9778	0,9774	0,9769	0,9763	0,9756	0,9749	0,9740	0,9730

$\Delta P/P$	Значения v_d при m , равном								
	0,15	0,20	0,25	0,30	0,35	0,40	0,45	0,50	0,55

 $\kappa = 1,55$

0,082	0,9779	0,9776	0,9772	0,9766	0,9760	0,9753	0,9746	0,9737	0,9727
0,083	0,9776	0,9773	0,9769	0,9764	0,9757	0,9750	0,9742	0,9734	0,9724
0,084	0,9774	0,9770	0,9766	0,9761	0,9755	0,9747	0,9739	0,9730	0,9720
0,085	0,9771	0,9767	0,9763	0,9758	0,9752	0,9744	0,9736	0,9727	0,9717
0,086	0,9768	0,9765	0,9760	0,9755	0,9749	0,9741	0,9733	0,9724	0,9714
0,087	0,9765	0,9762	0,9758	0,9752	0,9746	0,9738	0,9730	0,9721	0,9710
0,088	0,9763	0,9759	0,9755	0,9749	0,9743	0,9735	0,9727	0,9718	0,9707
0,089	0,9760	0,9757	0,9752	0,9746	0,9740	0,9732	0,9724	0,9714	0,9704
0,090	0,9757	0,9754	0,9749	0,9744	0,9737	0,9729	0,9721	0,9711	0,9700
0,091	0,9755	0,9751	0,9746	0,9741	0,9734	0,9726	0,9718	0,9708	0,9697
0,092	0,9752	0,9748	0,9744	0,9738	0,9731	0,9723	0,9715	0,9705	0,9694
0,093	0,9749	0,9746	0,9741	0,9735	0,9728	0,9720	0,9711	0,9702	0,9690
0,094	0,9747	0,9743	0,9738	0,9732	0,9725	0,9717	0,9708	0,9698	0,9687
0,095	0,9744	0,9740	0,9735	0,9729	0,9722	0,9714	0,9705	0,9695	0,9684
0,096	0,9741	0,9737	0,9733	0,9727	0,9720	0,9711	0,9702	0,9692	0,9680
0,097	0,9738	0,9735	0,9730	0,9724	0,9717	0,9708	0,9699	0,9689	0,9677
0,098	0,9736	0,9732	0,9727	0,9721	0,9714	0,9705	0,9696	0,9685	0,9674
0,099	0,9733	0,9729	0,9724	0,9718	0,9711	0,9702	0,9693	0,9682	0,9671
0,100	0,9730	0,9726	0,9721	0,9715	0,9708	0,9699	0,9690	0,9679	0,9667
0,101	0,9728	0,9724	0,9719	0,9712	0,9705	0,9696	0,9687	0,9676	0,9664
0,102	0,9725	0,9721	0,9716	0,9709	0,9702	0,9693	0,9684	0,9673	0,9661
0,103	0,9722	0,9718	0,9713	0,9707	0,9699	0,9690	0,9680	0,9669	0,9657
0,104	0,9720	0,9716	0,9710	0,9704	0,9696	0,9687	0,9677	0,9666	0,9654
0,105	0,9717	0,9713	0,9707	0,9701	0,9693	0,9684	0,9674	0,9663	0,9651
0,106	0,9714	0,9710	0,9705	0,9698	0,9690	0,9681	0,9671	0,9660	0,9647
0,107	0,9712	0,9707	0,9702	0,9695	0,9687	0,9678	0,9668	0,9657	0,9644
0,108	0,9709	0,9705	0,9699	0,9692	0,9684	0,9675	0,9665	0,9653	0,9641
0,109	0,9706	0,9702	0,9696	0,9690	0,9682	0,9672	0,9662	0,9650	0,9637
0,110	0,9703	0,9699	0,9694	0,9687	0,9679	0,9669	0,9659	0,9647	0,9634
0,111	0,9701	0,9696	0,9691	0,9684	0,9676	0,9666	0,9656	0,9644	0,9631
0,112	0,9698	0,9694	0,9688	0,9681	0,9673	0,9663	0,9653	0,9641	0,9627
0,113	0,9695	0,9691	0,9685	0,9678	0,9670	0,9660	0,9649	0,9637	0,9624
0,114	0,9693	0,9688	0,9682	0,9675	0,9667	0,9657	0,9646	0,9634	0,9621
0,115	0,9690	0,9685	0,9680	0,9672	0,9664	0,9654	0,9643	0,9631	0,9617
0,116	0,9687	0,9683	0,9677	0,9670	0,9661	0,9651	0,9640	0,9628	0,9614
0,117	0,9685	0,9680	0,9674	0,9667	0,9658	0,9648	0,9637	0,9624	0,9611
0,118	0,9682	0,9677	0,9671	0,9664	0,9655	0,9645	0,9634	0,9621	0,9607
0,119	0,9679	0,9674	0,9668	0,9661	0,9652	0,9642	0,9631	0,9618	0,9604
0,120	0,9676	0,9672	0,9666	0,9658	0,9649	0,9639	0,9628	0,9615	0,9601
0,121	0,9674	0,9669	0,9663	0,9655	0,9646	0,9636	0,9625	0,9612	0,9597
0,122	0,9671	0,9666	0,9660	0,9652	0,9644	0,9633	0,9622	0,9608	0,9594
0,123	0,9668	0,9664	0,9657	0,9650	0,9641	0,9630	0,9618	0,9605	0,9591
0,124	0,9666	0,9661	0,9655	0,9647	0,9638	0,9627	0,9615	0,9602	0,9587
0,125	0,9663	0,9658	0,9652	0,9644	0,9635	0,9624	0,9612	0,9599	0,9584
0,126	0,9660	0,9655	0,9649	0,9641	0,9632	0,9621	0,9609	0,9596	0,9581
0,127	0,9658	0,9653	0,9646	0,9638	0,9629	0,9618	0,9606	0,9592	0,9577
0,128	0,9655	0,9650	0,9643	0,9635	0,9626	0,9615	0,9603	0,9589	0,9574
0,129	0,9652	0,9647	0,9641	0,9633	0,9623	0,9612	0,9600	0,9586	0,9571
0,130	0,9650	0,9644	0,9638	0,9630	0,9620	0,9609	0,9597	0,9583	0,9567
0,131	0,9647	0,9642	0,9635	0,9627	0,9617	0,9606	0,9594	0,9580	0,9564
0,132	0,9644	0,9639	0,9632	0,9624	0,9614	0,9603	0,9590	0,9576	0,9561

$\Delta P, P$	Значения ε_d при m , равном								
	0,15	0,20	0,25	0,30	0,35	0,40	0,45	0,50	0,55
$n = 1,55$									
0,133	0,9641	0,9636	0,9629	0,9621	0,9611	0,9600	0,9587	0,9573	0,9557
0,134	0,9639	0,9633	0,9627	0,9618	0,9608	0,9597	0,9584	0,9570	0,9554
0,135	0,9636	0,9631	0,9624	0,9615	0,9606	0,9594	0,9581	0,9567	0,9551
0,136	0,9633	0,9628	0,9621	0,9613	0,9603	0,9591	0,9578	0,9563	0,9547
0,137	0,9631	0,9625	0,9618	0,9610	0,9600	0,9588	0,9575	0,9560	0,9544
0,138	0,9628	0,9623	0,9615	0,9607	0,9597	0,9585	0,9572	0,9557	0,9541
0,139	0,9625	0,9620	0,9613	0,9604	0,9594	0,9582	0,9569	0,9554	0,9537
0,140	0,9623	0,9617	0,9610	0,9601	0,9591	0,9579	0,9566	0,9551	0,9534
0,141	0,9620	0,9614	0,9607	0,9598	0,9588	0,9576	0,9563	0,9547	0,9531
0,142	0,9617	0,9612	0,9604	0,9596	0,9585	0,9573	0,9559	0,9544	0,9527
0,143	0,9614	0,9609	0,9602	0,9593	0,9582	0,9570	0,9556	0,9541	0,9524
0,144	0,9612	0,9606	0,9599	0,9590	0,9579	0,9567	0,9553	0,9538	0,9521
0,145	0,9609	0,9603	0,9596	0,9587	0,9576	0,9564	0,9550	0,9535	0,9517
0,146	0,9606	0,9601	0,9593	0,9584	0,9573	0,9561	0,9547	0,9531	0,9514
0,147	0,9604	0,9598	0,9590	0,9581	0,9570	0,9558	0,9544	0,9528	0,9511
0,148	0,9601	0,9595	0,9588	0,9578	0,9568	0,9555	0,9541	0,9525	0,9507
0,149	0,9598	0,9592	0,9585	0,9576	0,9565	0,9552	0,9538	0,9522	0,9504
0,150	0,9596	0,9590	0,9582	0,9573	0,9562	0,9549	0,9535	0,9519	0,9501
0,151	0,9593	0,9587	0,9579	0,9570	0,9559	0,9546	0,9532	0,9515	0,9497
0,152	0,9590	0,9584	0,9576	0,9567	0,9556	0,9543	0,9528	0,9512	0,9494
0,153	0,9588	0,9581	0,9574	0,9564	0,9553	0,9540	0,9525	0,9509	0,9491
0,154	0,9585	0,9579	0,9571	0,9561	0,9550	0,9537	0,9522	0,9506	0,9487
0,155	0,9582	0,9576	0,9568	0,9559	0,9547	0,9534	0,9519	0,9503	0,9484
0,156	0,9579	0,9573	0,9565	0,9556	0,9544	0,9531	0,9516	0,9499	0,9481
0,157	0,9577	0,9571	0,9563	0,9553	0,9541	0,9528	0,9513	0,9496	0,9477
0,158	0,9574	0,9568	0,9560	0,9550	0,9538	0,9525	0,9510	0,9493	0,9474
0,159	0,9571	0,9565	0,9557	0,9547	0,9535	0,9522	0,9507	0,9490	0,9471
0,160	0,9569	0,9562	0,9554	0,9544	0,9533	0,9519	0,9504	0,9486	0,9467
0,161	0,9566	0,9560	0,9551	0,9541	0,9530	0,9516	0,9501	0,9483	0,9464
0,162	0,9563	0,9557	0,9549	0,9539	0,9527	0,9513	0,9497	0,9480	0,9461
0,163	0,9561	0,9554	0,9546	0,9536	0,9524	0,9510	0,9494	0,9477	0,9457
0,164	0,9558	0,9551	0,9543	0,9533	0,9521	0,9507	0,9491	0,9474	0,9454
0,165	0,9555	0,9549	0,9540	0,9530	0,9518	0,9504	0,9488	0,9470	0,9451
0,166	0,9552	0,9546	0,9537	0,9527	0,9515	0,9501	0,9485	0,9467	0,9448
0,167	0,9550	0,9543	0,9535	0,9524	0,9512	0,9498	0,9482	0,9464	0,9444
0,168	0,9547	0,9540	0,9532	0,9521	0,9509	0,9495	0,9479	0,9461	0,9441
0,169	0,9544	0,9538	0,9528	0,9519	0,9506	0,9492	0,9476	0,9458	0,9438
0,170	0,9542	0,9535	0,9526	0,9516	0,9503	0,9489	0,9473	0,9454	0,9434
0,171	0,9539	0,9532	0,9524	0,9513	0,9500	0,9486	0,9469	0,9451	0,9431
0,172	0,9536	0,9529	0,9521	0,9510	0,9497	0,9483	0,9466	0,9448	0,9428
0,173	0,9534	0,9527	0,9518	0,9507	0,9495	0,9480	0,9463	0,9445	0,9424
0,174	0,9531	0,9524	0,9515	0,9504	0,9492	0,9477	0,9460	0,9442	0,9421
0,175	0,9528	0,9521	0,9512	0,9502	0,9489	0,9474	0,9457	0,9438	0,9418
0,176	0,9526	0,9519	0,9510	0,9499	0,9486	0,9471	0,9454	0,9435	0,9414
0,177	0,9523	0,9516	0,9507	0,9496	0,9483	0,9468	0,9451	0,9432	0,9411
0,178	0,9520	0,9513	0,9504	0,9493	0,9480	0,9465	0,9448	0,9429	0,9408
0,179	0,9517	0,9510	0,9501	0,9490	0,9477	0,9462	0,9445	0,9425	0,9404
0,180	0,9515	0,9508	0,9498	0,9487	0,9474	0,9459	0,9442	0,9422	0,9401
0,181	0,9512	0,9505	0,9496	0,9484	0,9471	0,9456	0,9438	0,9419	0,9398
0,182	0,9509	0,9502	0,9493	0,9481	0,9468	0,9453	0,9435	0,9416	0,9394
0,183	0,9507	0,9499	0,9490	0,9479	0,9465	0,9450	0,9432	0,9413	0,9391

$\Delta P/P$	Значения ε_x при m , равном								
	0,15	0,20	0,25	0,30	0,35	0,40	0,45	0,50	0,55
$\kappa=1,55$									
0,184	0,9504	0,9497	0,9487	0,9476	0,9462	0,9447	0,9429	0,9409	0,9388
0,185	0,9501	0,9494	0,9485	0,9473	0,9459	0,9444	0,9426	0,9406	0,9384
0,186	0,9499	0,9491	0,9482	0,9470	0,9457	0,9441	0,9423	0,9403	0,9381
0,187	0,9496	0,9488	0,9479	0,9467	0,9454	0,9438	0,9420	0,9400	0,9378
0,188	0,9493	0,9486	0,9476	0,9465	0,9451	0,9435	0,9417	0,9397	0,9374
0,189	0,9490	0,9483	0,9473	0,9462	0,9448	0,9432	0,9414	0,9393	0,9371
0,190	0,9488	0,9480	0,9471	0,9459	0,9445	0,9429	0,9411	0,9390	0,9368
0,191	0,9485	0,9478	0,9468	0,9456	0,9442	0,9426	0,9407	0,9387	0,9364
0,192	0,9482	0,9475	0,9465	0,9453	0,9439	0,9423	0,9404	0,9384	0,9361
0,193	0,9480	0,9472	0,9462	0,9450	0,9436	0,9420	0,9401	0,9381	0,9358
0,194	0,9477	0,9469	0,9459	0,9447	0,9433	0,9417	0,9398	0,9377	0,9354
0,195	0,9474	0,9467	0,9457	0,9445	0,9430	0,9414	0,9395	0,9374	0,9351
0,196	0,9472	0,9464	0,9454	0,9442	0,9427	0,9411	0,9392	0,9371	0,9348
0,197	0,9469	0,9461	0,9451	0,9439	0,9424	0,9408	0,9389	0,9368	0,9344
0,198	0,9466	0,9458	0,9448	0,9436	0,9421	0,9405	0,9386	0,9364	0,9341
0,199	0,9464	0,9456	0,9446	0,9433	0,9419	0,9402	0,9383	0,9361	0,9338
0,200	0,9461	0,9453	0,9443	0,9430	0,9416	0,9399	0,9380	0,9358	0,9334
0,201	0,9458	0,9450	0,9440	0,9427	0,9413	0,9396	0,9376	0,9355	0,9331
0,202	0,9455	0,9447	0,9437	0,9425	0,9410	0,9393	0,9373	0,9352	0,9328
0,203	0,9453	0,9445	0,9434	0,9422	0,9407	0,9390	0,9370	0,9348	0,9324
0,204	0,9450	0,9442	0,9432	0,9419	0,9404	0,9387	0,9367	0,9345	0,9321
0,205	0,9447	0,9439	0,9429	0,9416	0,9401	0,9384	0,9364	0,9342	0,9318
0,206	0,9445	0,9436	0,9426	0,9413	0,9398	0,9381	0,9361	0,9339	0,9314
0,207	0,9442	0,9434	0,9423	0,9410	0,9395	0,9378	0,9358	0,9336	0,9311
0,208	0,9439	0,9431	0,9420	0,9408	0,9392	0,9375	0,9355	0,9332	0,9308
0,209	0,9437	0,9428	0,9418	0,9405	0,9389	0,9372	0,9352	0,9329	0,9304
0,210	0,9434	0,9426	0,9415	0,9402	0,9386	0,9369	0,9348	0,9326	0,9301
0,211	0,9431	0,9423	0,9412	0,9399	0,9384	0,9366	0,9345	0,9323	0,9298
0,212	0,9428	0,9420	0,9409	0,9396	0,9381	0,9363	0,9342	0,9320	0,9294
0,213	0,9426	0,9417	0,9407	0,9393	0,9378	0,9360	0,9339	0,9316	0,9291
0,214	0,9423	0,9415	0,9404	0,9390	0,9375	0,9357	0,9336	0,9313	0,9288
0,215	0,9420	0,9412	0,9401	0,9388	0,9372	0,9354	0,9333	0,9310	0,9284
0,216	0,9418	0,9409	0,9398	0,9385	0,9369	0,9351	0,9330	0,9307	0,9281
0,217	0,9415	0,9406	0,9395	0,9382	0,9366	0,9348	0,9327	0,9304	0,9278
0,218	0,9412	0,9404	0,9393	0,9379	0,9363	0,9345	0,9324	0,9300	0,9274
0,219	0,9410	0,9401	0,9390	0,9376	0,9360	0,9342	0,9321	0,9297	0,9271
0,220	0,9407	0,9398	0,9387	0,9373	0,9357	0,9339	0,9317	0,9294	0,9268
0,221	0,9404	0,9395	0,9384	0,9371	0,9354	0,9336	0,9314	0,9291	0,9264
0,222	0,9401	0,9393	0,9381	0,9368	0,9351	0,9333	0,9311	0,9287	0,9261
0,223	0,9399	0,9390	0,9379	0,9365	0,9348	0,9330	0,9308	0,9284	0,9258
0,224	0,9396	0,9387	0,9376	0,9362	0,9346	0,9327	0,9305	0,9281	0,9254
0,225	0,9393	0,9385	0,9373	0,9359	0,9343	0,9324	0,9302	0,9278	0,9251
$\kappa=1,60$									
0,001	0,9997	0,9997	0,9997	0,9997	0,9997	0,9997	0,9997	0,9997	0,9997
0,002	0,9995	0,9995	0,9995	0,9995	0,9994	0,9994	0,9994	0,9994	0,9994
0,003	0,9992	0,9992	0,9992	0,9992	0,9992	0,9991	0,9991	0,9991	0,9990
0,004	0,9990	0,9989	0,9989	0,9989	0,9989	0,9988	0,9988	0,9988	0,9987
0,005	0,9987	0,9987	0,9987	0,9986	0,9986	0,9985	0,9985	0,9984	0,9984
0,006	0,9984	0,9984	0,9984	0,9983	0,9983	0,9982	0,9982	0,9981	0,9981

$\Delta P/P$	Значения e_d при m , равном								
	0,15	0,20	0,25	0,30	0,35	0,40	0,45	0,50	0,55

$\kappa = 1,60$

0,007	0,9982	0,9981	0,9981	0,9981	0,9980	0,9980	0,9979	0,9978	0,9977
0,008	0,9979	0,9979	0,9978	0,9978	0,9977	0,9977	0,9976	0,9975	0,9974
0,009	0,9976	0,9976	0,9976	0,9975	0,9975	0,9974	0,9973	0,9972	0,9971
0,010	0,9974	0,9974	0,9973	0,9972	0,9972	0,9971	0,9970	0,9969	0,9968
0,011	0,9971	0,9971	0,9970	0,9970	0,9969	0,9968	0,9967	0,9966	0,9965
0,012	0,9969	0,9968	0,9968	0,9967	0,9966	0,9965	0,9964	0,9963	0,9961
0,013	0,9966	0,9966	0,9965	0,9964	0,9963	0,9962	0,9961	0,9960	0,9958
0,014	0,9963	0,9963	0,9962	0,9961	0,9960	0,9959	0,9958	0,9956	0,9955
0,015	0,9961	0,9960	0,9960	0,9959	0,9958	0,9956	0,9955	0,9953	0,9952
0,016	0,9958	0,9958	0,9957	0,9956	0,9955	0,9953	0,9952	0,9950	0,9948
0,017	0,9956	0,9955	0,9954	0,9953	0,9952	0,9950	0,9949	0,9947	0,9945
0,018	0,9953	0,9952	0,9951	0,9950	0,9949	0,9948	0,9946	0,9944	0,9942
0,019	0,9950	0,9950	0,9949	0,9948	0,9946	0,9945	0,9943	0,9941	0,9939
0,020	0,9948	0,9947	0,9946	0,9945	0,9943	0,9942	0,9940	0,9938	0,9936
0,021	0,9945	0,9944	0,9943	0,9942	0,9941	0,9939	0,9937	0,9935	0,9932
0,022	0,9943	0,9942	0,9941	0,9939	0,9938	0,9936	0,9934	0,9932	0,9929
0,023	0,9940	0,9939	0,9938	0,9937	0,9935	0,9933	0,9931	0,9928	0,9926
0,024	0,9937	0,9936	0,9935	0,9934	0,9932	0,9930	0,9928	0,9925	0,9923
0,025	0,9935	0,9934	0,9933	0,9931	0,9929	0,9927	0,9925	0,9922	0,9919
0,026	0,9932	0,9931	0,9930	0,9928	0,9926	0,9924	0,9922	0,9919	0,9916
0,027	0,9929	0,9928	0,9927	0,9925	0,9924	0,9921	0,9919	0,9916	0,9913
0,028	0,9927	0,9926	0,9924	0,9923	0,9921	0,9918	0,9916	0,9913	0,9910
0,029	0,9924	0,9923	0,9922	0,9920	0,9918	0,9916	0,9913	0,9910	0,9906
0,030	0,9922	0,9921	0,9919	0,9917	0,9915	0,9913	0,9910	0,9907	0,9903
0,031	0,9919	0,9918	0,9916	0,9914	0,9912	0,9910	0,9907	0,9904	0,9900
0,032	0,9916	0,9915	0,9914	0,9912	0,9909	0,9907	0,9904	0,9901	0,9897
0,033	0,9914	0,9913	0,9911	0,9909	0,9907	0,9904	0,9901	0,9897	0,9884
0,034	0,9911	0,9910	0,9908	0,9906	0,9904	0,9901	0,9898	0,9894	0,9890
0,035	0,9909	0,9907	0,9906	0,9903	0,9901	0,9898	0,9895	0,9891	0,9887
0,036	0,9906	0,9905	0,9903	0,9901	0,9898	0,9895	0,9892	0,9888	0,9884
0,037	0,9903	0,9902	0,9900	0,9898	0,9895	0,9892	0,9889	0,9885	0,9881
0,038	0,9901	0,9899	0,9897	0,9895	0,9892	0,9889	0,9886	0,9882	0,9877
0,039	0,9898	0,9897	0,9895	0,9892	0,9890	0,9886	0,9883	0,9879	0,9874
0,040	0,9896	0,9894	0,9892	0,9890	0,9887	0,9884	0,9880	0,9876	0,9871
0,041	0,9893	0,9891	0,9889	0,9887	0,9884	0,9881	0,9877	0,9873	0,9868
0,042	0,9890	0,9889	0,9887	0,9884	0,9881	0,9878	0,9874	0,9869	0,9865
0,043	0,9888	0,9886	0,9884	0,9881	0,9878	0,9875	0,9871	0,9866	0,9861
0,044	0,9885	0,9883	0,9881	0,9879	0,9975	0,9872	0,9868	0,9863	0,9858
0,045	0,9882	0,9881	0,9879	0,9876	0,9873	0,9869	0,9865	0,9860	0,9855
0,046	0,9880	0,9878	0,9876	0,9873	0,9870	0,9866	0,9862	0,9857	0,9852
0,047	0,9877	0,9875	0,9873	0,9870	0,9867	0,9863	0,9859	0,9854	0,9848
0,048	0,9875	0,9873	0,9870	0,9868	0,9864	0,9860	0,9856	0,9851	0,9845
0,049	0,9872	0,9870	0,9868	0,9865	0,9861	0,9857	0,9853	0,9848	0,9842
0,050	0,9869	0,9868	0,9865	0,9862	0,9858	0,9854	0,9850	0,9845	0,9839
0,051	0,9867	0,9865	0,9862	0,9859	0,9856	0,9851	0,9847	0,9841	0,9836
0,052	0,9864	0,9862	0,9860	0,9857	0,9853	0,9849	0,9844	0,9838	0,9832
0,053	0,9862	0,9860	0,9857	0,9854	0,9850	0,9846	0,9841	0,9835	0,9829
0,054	0,9859	0,9857	0,9854	0,9851	0,9847	0,9843	0,9838	0,9832	0,9826
0,055	0,9856	0,9854	0,9852	0,9848	0,9844	0,9840	0,9835	0,9829	0,9823
0,056	0,9854	0,9852	0,9849	0,9845	0,9841	0,9837	0,9832	0,9826	0,9819
0,057	0,9851	0,9849	0,9846	0,9843	0,9839	0,9834	0,9829	0,9823	0,9816

$\Delta P/P$	Значения v_d при m , равном								
	0 15	0 20	0,25	0 30	0 35	0,40	0,45	0,50	0,55
$\kappa = 1,60$									
0,058	0,9849	0,9846	0,9843	0,9840	0,9836	0,9831	0,9826	0,9820	0,9813
0,059	0,9846	0,9844	0,9841	0,9837	0,9833	0,9828	0,9823	0,9817	0,9810
0,060	0,9843	0,9841	0,9838	0,9834	0,9830	0,9825	0,9820	0,9813	0,9807
0,061	0,9841	0,9838	0,9835	0,9832	0,9827	0,9822	0,9817	0,9810	0,9803
0,062	0,9838	0,9836	0,9833	0,9829	0,9825	0,9819	0,9814	0,9807	0,9800
0,063	0,9835	0,9837	0,9830	0,9826	0,9822	0,9817	0,9811	0,9804	0,9797
0,064	0,9833	0,9830	0,9827	0,9823	0,9819	0,9814	0,9808	0,9801	0,9794
0,065	0,9830	0,9828	0,9825	0,9821	0,9816	0,9811	0,9805	0,9798	0,9790
0,066	0,9828	0,9825	0,9822	0,9818	0,9813	0,9808	0,9802	0,9795	0,9787
0,067	0,9825	0,9822	0,9819	0,9815	0,9810	0,9805	0,9799	0,9792	0,9784
0,068	0,9822	0,9820	0,9816	0,9812	0,9808	0,9802	0,9796	0,9789	0,9781
0,069	0,9820	0,9817	0,9814	0,9810	0,9805	0,9799	0,9793	0,9785	0,9778
0,070	0,9817	0,9815	0,9811	0,9807	0,9802	0,9796	0,9790	0,9782	0,9774
0,071	0,9815	0,9812	0,9808	0,9804	0,9799	0,9793	0,9787	0,9779	0,9771
0,072	0,9812	0,9809	0,9806	0,9801	0,9796	0,9790	0,9784	0,9776	0,9768
0,073	0,9809	0,9807	0,9803	0,9799	0,9793	0,9787	0,9781	0,9773	0,9765
0,074	0,9807	0,9804	0,9800	0,9796	0,9791	0,9784	0,9778	0,9770	0,9761
0,075	0,9804	0,9801	0,9798	0,9793	0,9788	0,9782	0,9775	0,9767	0,9758
0,076	0,9802	0,9799	0,9795	0,9790	0,9785	0,9779	0,9772	0,9764	0,9755
0,077	0,9799	0,9796	0,9792	0,9788	0,9782	0,9776	0,9769	0,9761	0,9752
0,078	0,9796	0,9793	0,9789	0,9785	0,9779	0,9773	0,9766	0,9757	0,9749
0,079	0,9794	0,9791	0,9787	0,9782	0,9776	0,9770	0,9763	0,9754	0,9745
0,080	0,9791	0,9788	0,9784	0,9779	0,9774	0,9767	0,9760	0,9751	0,9742
0,081	0,9788	0,9785	0,9781	0,9776	0,9771	0,9764	0,9757	0,9748	0,9739
0,082	0,9786	0,9783	0,9779	0,9774	0,9768	0,9761	0,9754	0,9745	0,9736
0,083	0,9783	0,9780	0,9776	0,9771	0,9765	0,9758	0,9751	0,9742	0,9732
0,084	0,9781	0,9777	0,9773	0,9768	0,9762	0,9755	0,9748	0,9739	0,9729
0,085	0,9778	0,9775	0,9771	0,9765	0,9759	0,9752	0,9745	0,9736	0,9726
0,086	0,9775	0,9772	0,9768	0,9763	0,9757	0,9750	0,9742	0,9733	0,9723
0,087	0,9773	0,9769	0,9765	0,9760	0,9754	0,9747	0,9739	0,9729	0,9719
0,088	0,9770	0,9767	0,9762	0,9757	0,9751	0,9744	0,9736	0,9726	0,9716
0,089	0,9768	0,9764	0,9760	0,9754	0,9748	0,9741	0,9733	0,9723	0,9713
0,090	0,9765	0,9762	0,9757	0,9752	0,9745	0,9738	0,9730	0,9720	0,9710
0,091	0,9762	0,9759	0,9754	0,9749	0,9742	0,9735	0,9727	0,9717	0,9707
0,092	0,9760	0,9756	0,9752	0,9746	0,9740	0,9732	0,9723	0,9714	0,9703
0,093	0,9757	0,9754	0,9749	0,9743	0,9737	0,9729	0,9720	0,9711	0,9700
0,094	0,9754	0,9751	0,9746	0,9741	0,9734	0,9726	0,9717	0,9708	0,9697
0,095	0,9752	0,9748	0,9744	0,9738	0,9731	0,9723	0,9714	0,9705	0,9694
0,096	0,9749	0,9746	0,9741	0,9735	0,9728	0,9720	0,9711	0,9702	0,9690
0,097	0,9747	0,9743	0,9738	0,9732	0,9725	0,9717	0,9708	0,9698	0,9687
0,098	0,9744	0,9740	0,9735	0,9730	0,9723	0,9715	0,9705	0,9695	0,9684
0,099	0,9741	0,9738	0,9733	0,9727	0,9720	0,9712	0,9702	0,9692	0,9681
0,100	0,9739	0,9735	0,9730	0,9724	0,9717	0,9709	0,9699	0,9689	0,9678
0,101	0,9736	0,9732	0,9727	0,9721	0,9714	0,9706	0,9696	0,9686	0,9674
0,102	0,9734	0,9730	0,9725	0,9719	0,9711	0,9703	0,9693	0,9683	0,9671
0,103	0,9731	0,9727	0,9722	0,9716	0,9708	0,9700	0,9690	0,9680	0,9668
0,104	0,9728	0,9724	0,9719	0,9713	0,9706	0,9697	0,9687	0,9677	0,9665
0,105	0,9726	0,9722	0,9717	0,9710	0,9703	0,9694	0,9684	0,9674	0,9661
0,106	0,9723	0,9719	0,9714	0,9708	0,9700	0,9691	0,9681	0,9670	0,9658
0,107	0,9721	0,9716	0,9711	0,9705	0,9697	0,9688	0,9678	0,9667	0,9655
0,108	0,9718	0,9714	0,9708	0,9702	0,9694	0,9685	0,9675	0,9664	0,9652

$\Delta P, P$	Значения ϵ_d при m , равном								
	0,15	0,20	0,25	0,30	0,35	0,40	0,45	0,50	0,55
$\kappa = 1,60$									
0,109	0,9715	0,9711	0,9706	0,9699	0,9691	0,9683	0,9672	0,9661	0,9649
0,110	0,9713	0,9709	0,9703	0,9696	0,9689	0,9680	0,9669	0,9658	0,9645
0,111	0,9710	0,9706	0,9700	0,9694	0,9686	0,9677	0,9666	0,9655	0,9642
0,112	0,9707	0,9703	0,9698	0,9691	0,9683	0,9674	0,9663	0,9652	0,9639
0,113	0,9705	0,9701	0,9695	0,9688	0,9680	0,9671	0,9660	0,9649	0,9636
0,114	0,9702	0,9698	0,9692	0,9685	0,9677	0,9668	0,9657	0,9646	0,9632
0,115	0,9700	0,9695	0,9690	0,9683	0,9674	0,9665	0,9654	0,9642	0,9629
0,116	0,9697	0,9693	0,9687	0,9680	0,9672	0,9662	0,9651	0,9639	0,9626
0,117	0,9694	0,9690	0,9684	0,9677	0,9669	0,9659	0,9648	0,9636	0,9623
0,118	0,9692	0,9687	0,9681	0,9674	0,9666	0,9656	0,9645	0,9633	0,9620
0,119	0,9689	0,9685	0,9679	0,9672	0,9663	0,9653	0,9642	0,9630	0,9616
0,120	0,9687	0,9682	0,9676	0,9669	0,9660	0,9651	0,9639	0,9627	0,9613
0,121	0,9684	0,9679	0,9673	0,9666	0,9658	0,9648	0,9636	0,9624	0,9610
0,122	0,9681	0,9677	0,9671	0,9663	0,9655	0,9645	0,9633	0,9621	0,9607
0,123	0,9679	0,9674	0,9668	0,9661	0,9652	0,9642	0,9630	0,9618	0,9603
0,124	0,9676	0,9671	0,9665	0,9658	0,9649	0,9639	0,9627	0,9614	0,9600
0,125	0,9674	0,9669	0,9663	0,9655	0,9646	0,9636	0,9624	0,9611	0,9597
0,126	0,9671	0,9666	0,9660	0,9652	0,9643	0,9633	0,9621	0,9608	0,9594
0,127	0,9668	0,9663	0,9657	0,9650	0,9641	0,9630	0,9618	0,9605	0,9591
0,128	0,9666	0,9661	0,9655	0,9647	0,9638	0,9627	0,9615	0,9602	0,9587
0,129	0,9663	0,9658	0,9652	0,9644	0,9635	0,9624	0,9612	0,9599	0,9584
0,130	0,9660	0,9656	0,9649	0,9641	0,9632	0,9621	0,9609	0,9596	0,9581
0,131	0,9658	0,9653	0,9646	0,9639	0,9629	0,9618	0,9606	0,9593	0,9578
0,132	0,9655	0,9650	0,9644	0,9636	0,9626	0,9616	0,9603	0,9590	0,9574
0,133	0,9653	0,9648	0,9641	0,9633	0,9624	0,9613	0,9600	0,9586	0,9571
0,134	0,9650	0,9645	0,9638	0,9630	0,9621	0,9610	0,9597	0,9583	0,9568
0,135	0,9647	0,9642	0,9636	0,9627	0,9618	0,9607	0,9594	0,9580	0,9565
0,136	0,9645	0,9640	0,9633	0,9625	0,9615	0,9604	0,9591	0,9577	0,9562
0,137	0,9642	0,9637	0,9630	0,9622	0,9612	0,9601	0,9588	0,9574	0,9558
0,138	0,9640	0,9634	0,9628	0,9619	0,9609	0,9598	0,9585	0,9571	0,9555
0,139	0,9637	0,9632	0,9625	0,9616	0,9607	0,9595	0,9582	0,9568	0,9552
0,140	0,9634	0,9629	0,9622	0,9614	0,9604	0,9592	0,9579	0,9565	0,9549
0,141	0,9632	0,9626	0,9619	0,9611	0,9601	0,9589	0,9576	0,9562	0,9545
0,142	0,9629	0,9624	0,9617	0,9608	0,9598	0,9586	0,9573	0,9558	0,9542
0,143	0,9627	0,9621	0,9614	0,9605	0,9595	0,9584	0,9570	0,9555	0,9539
0,144	0,9624	0,9618	0,9611	0,9603	0,9592	0,9581	0,9567	0,9552	0,9536
0,145	0,9621	0,9616	0,9609	0,9600	0,9590	0,9578	0,9564	0,9549	0,9532
0,146	0,9619	0,9613	0,9606	0,9597	0,9587	0,9575	0,9561	0,9546	0,9529
0,147	0,9616	0,9610	0,9603	0,9594	0,9584	0,9572	0,9558	0,9543	0,9526
0,148	0,9613	0,9608	0,9601	0,9592	0,9581	0,9569	0,9555	0,9540	0,9523
0,149	0,9611	0,9605	0,9598	0,9589	0,9578	0,9566	0,9552	0,9537	0,9520
0,150	0,9608	0,9603	0,9595	0,9586	0,9575	0,9563	0,9549	0,9534	0,9516
0,151	0,9606	0,9600	0,9592	0,9583	0,9573	0,9560	0,9546	0,9530	0,9513
0,152	0,9603	0,9597	0,9590	0,9581	0,9570	0,9557	0,9543	0,9527	0,9510
0,153	0,9600	0,9595	0,9587	0,9578	0,9567	0,9554	0,9540	0,9524	0,9507
0,154	0,9598	0,9593	0,9584	0,9575	0,9564	0,9551	0,9537	0,9521	0,9503
0,155	0,9595	0,9589	0,9582	0,9572	0,9561	0,9549	0,9534	0,9518	0,9500
0,156	0,9593	0,9587	0,9579	0,9570	0,9558	0,9546	0,9531	0,9515	0,9497
0,157	0,9590	0,9584	0,9576	0,9567	0,9556	0,9543	0,9528	0,9512	0,9494
0,158	0,9587	0,9581	0,9574	0,9564	0,9553	0,9540	0,9525	0,9509	0,9491
0,159	0,9585	0,9579	0,9571	0,9561	0,9550	0,9537	0,9522	0,9506	0,9487

$\Delta P/P$	Значения ϵ_d при m , равном								
	0,15	0,20	0,25	0,30	0,35	0,40	0,45	0,50	0,55
$\kappa = 1,60$									
0,160	0,9582	0,9576	0,9568	0,9559	0,9547	0,9534	0,9519	0,9503	0,9484
0,161	0,9580	0,9573	0,9565	0,9556	0,9544	0,9531	0,9516	0,9499	0,9481
0,162	0,9577	0,9571	0,9563	0,9553	0,9541	0,9528	0,9513	0,9496	0,9478
0,163	0,9574	0,9568	0,9560	0,9550	0,9539	0,9525	0,9510	0,9493	0,9474
0,164	0,9572	0,9565	0,9557	0,9547	0,9536	0,9522	0,9507	0,9490	0,9471
0,165	0,9569	0,9563	0,9555	0,9545	0,9533	0,9519	0,9504	0,9487	0,9468
0,166	0,9566	0,9560	0,9552	0,9542	0,9530	0,9517	0,9501	0,9484	0,9465
0,167	0,9564	0,9557	0,9549	0,9539	0,9527	0,9514	0,9498	0,9481	0,9462
0,168	0,9561	0,9555	0,9547	0,9536	0,9524	0,9511	0,9495	0,9478	0,9458
0,169	0,9559	0,9553	0,9544	0,9534	0,9522	0,9508	0,9492	0,9475	0,9455
0,170	0,9556	0,9550	0,9541	0,9531	0,9519	0,9505	0,9489	0,9471	0,9452
0,171	0,9553	0,9547	0,9538	0,9528	0,9516	0,9502	0,9486	0,9468	0,9449
0,172	0,9551	0,9544	0,9536	0,9525	0,9513	0,9498	0,9483	0,9465	0,9445
0,173	0,9548	0,9542	0,9533	0,9523	0,9510	0,9496	0,9480	0,9462	0,9442
0,174	0,9546	0,9539	0,9530	0,9520	0,9507	0,9493	0,9477	0,9459	0,9439
0,175	0,9543	0,9536	0,9528	0,9517	0,9505	0,9490	0,9474	0,9456	0,9436
0,176	0,9540	0,9534	0,9525	0,9514	0,9502	0,9487	0,9471	0,9453	0,9433
0,177	0,9538	0,9531	0,9522	0,9512	0,9499	0,9484	0,9468	0,9450	0,9429
0,178	0,9535	0,9528	0,9520	0,9509	0,9496	0,9482	0,9465	0,9447	0,9426
0,179	0,9533	0,9526	0,9517	0,9506	0,9493	0,9479	0,9462	0,9443	0,9423
0,180	0,9530	0,9523	0,9514	0,9507	0,9491	0,9476	0,9459	0,9440	0,9420
0,181	0,9527	0,9520	0,9511	0,9501	0,9488	0,9473	0,9456	0,9437	0,9416
0,182	0,9525	0,9518	0,9509	0,9498	0,9485	0,9470	0,9453	0,9434	0,9413
0,183	0,9522	0,9515	0,9506	0,9495	0,9482	0,9467	0,9450	0,9431	0,9410
0,184	0,9519	0,9512	0,9503	0,9492	0,9479	0,9464	0,9447	0,9428	0,9407
0,185	0,9517	0,9510	0,9501	0,9490	0,9476	0,9461	0,9444	0,9425	0,9404
0,186	0,9514	0,9507	0,9498	0,9487	0,9474	0,9458	0,9441	0,9422	0,9400
0,187	0,9512	0,9504	0,9495	0,9484	0,9471	0,9455	0,9438	0,9419	0,9397
0,188	0,9509	0,9502	0,9493	0,9481	0,9468	0,9452	0,9435	0,9415	0,9394
0,189	0,9506	0,9499	0,9490	0,9478	0,9465	0,9450	0,9432	0,9412	0,9391
0,190	0,9504	0,9497	0,9487	0,9476	0,9462	0,9447	0,9429	0,9409	0,9387
0,191	0,9501	0,9494	0,9484	0,9473	0,9459	0,9444	0,9426	0,9406	0,9384
0,192	0,9499	0,9491	0,9482	0,9470	0,9457	0,9441	0,9423	0,9403	0,9381
0,193	0,9496	0,9489	0,9479	0,9467	0,9454	0,9438	0,9420	0,9400	0,9378
0,194	0,9493	0,9486	0,9476	0,9465	0,9451	0,9435	0,9417	0,9397	0,9375
0,195	0,9491	0,9483	0,9474	0,9462	0,9448	0,9432	0,9414	0,9394	0,9371
0,196	0,9488	0,9481	0,9471	0,9459	0,9445	0,9429	0,9411	0,9391	0,9368
0,197	0,9485	0,9478	0,9468	0,9456	0,9442	0,9426	0,9408	0,9387	0,9365
0,198	0,9483	0,9475	0,9466	0,9454	0,9440	0,9423	0,9405	0,9384	0,9362
0,199	0,9480	0,9473	0,9463	0,9451	0,9437	0,9420	0,9402	0,9381	0,9358
0,200	0,9478	0,9470	0,9460	0,9448	0,9434	0,9418	0,9399	0,9378	0,9355
0,201	0,9475	0,9467	0,9457	0,9445	0,9431	0,9415	0,9396	0,9375	0,9352
0,202	0,9472	0,9465	0,9455	0,9443	0,9428	0,9412	0,9393	0,9372	0,9349
0,203	0,9470	0,9462	0,9452	0,9440	0,9425	0,9409	0,9390	0,9369	0,9345
0,204	0,9467	0,9459	0,9449	0,9437	0,9423	0,9406	0,9387	0,9366	0,9342
0,205	0,9465	0,9457	0,9447	0,9434	0,9420	0,9403	0,9384	0,9363	0,9339
0,206	0,9462	0,9454	0,9444	0,9432	0,9417	0,9400	0,9381	0,9359	0,9336
0,207	0,9459	0,9451	0,9441	0,9429	0,9414	0,9397	0,9378	0,9356	0,9333
0,208	0,9457	0,9449	0,9439	0,9426	0,9411	0,9394	0,9375	0,9353	0,9329
0,209	0,9454	0,9446	0,9436	0,9423	0,9408	0,9391	0,9372	0,9350	0,9326
0,210	0,9452	0,9444	0,9433	0,9421	0,9406	0,9388	0,9369	0,9347	0,9323

$\Delta P/P$	Значения ϵ_x при m , равном								
	0,15	0,20	0,25	0,30	0,35	0,40	0,45	0,50	0,55
$\kappa=1,60$									
0,211	0,9449	0,9441	0,9430	0,9418	0,9403	0,9385	0,9366	0,9344	0,9320
0,212	0,9446	0,9438	0,9428	0,9415	0,9400	0,9383	0,9363	0,9341	0,9316
0,213	0,9444	0,9436	0,9425	0,9412	0,9397	0,9380	0,9360	0,9338	0,9313
0,214	0,9441	0,9433	0,9422	0,9409	0,9394	0,9377	0,9357	0,9335	0,9310
0,215	0,9438	0,9430	0,9420	0,9407	0,9391	0,9374	0,9354	0,9331	0,9307
0,216	0,9436	0,9428	0,9417	0,9404	0,9389	0,9371	0,9351	0,9328	0,9304
0,217	0,9433	0,9425	0,9414	0,9401	0,9386	0,9368	0,9348	0,9325	0,9300
0,218	0,9431	0,9422	0,9412	0,9398	0,9383	0,9365	0,9345	0,9322	0,9297
0,219	0,9428	0,9420	0,9409	0,9396	0,9380	0,9362	0,9342	0,9319	0,9294
0,220	0,9425	0,9417	0,9406	0,9393	0,9377	0,9359	0,9339	0,9316	0,9291
0,221	0,9423	0,9414	0,9403	0,9390	0,9374	0,9356	0,9336	0,9313	0,9287
0,222	0,9420	0,9412	0,9401	0,9387	0,9372	0,9353	0,9333	0,9310	0,9284
0,223	0,9418	0,9408	0,9398	0,9385	0,9369	0,9351	0,9330	0,9307	0,9281
0,224	0,9415	0,9406	0,9395	0,9382	0,9366	0,9348	0,9327	0,9304	0,9278
0,225	0,9412	0,9404	0,9393	0,9379	0,9363	0,9345	0,9324	0,9300	0,9275
$\kappa=1,65$									
0,001	0,9997	0,9997	0,9997	0,9997	0,9997	0,9997	0,9997	0,9997	0,9997
0,002	0,9995	0,9995	0,9995	0,9995	0,9995	0,9994	0,9994	0,9994	0,9994
0,003	0,9992	0,9992	0,9992	0,9992	0,9992	0,9992	0,9991	0,9991	0,9991
0,004	0,9990	0,9990	0,9990	0,9989	0,9989	0,9989	0,9988	0,9988	0,9987
0,005	0,9987	0,9987	0,9987	0,9987	0,9986	0,9986	0,9985	0,9985	0,9984
0,006	0,9985	0,9985	0,9984	0,9984	0,9984	0,9983	0,9983	0,9982	0,9981
0,007	0,9982	0,9982	0,9982	0,9981	0,9981	0,9980	0,9980	0,9979	0,9978
0,008	0,9980	0,9979	0,9979	0,9979	0,9978	0,9977	0,9977	0,9976	0,9975
0,009	0,9977	0,9977	0,9976	0,9976	0,9975	0,9975	0,9974	0,9973	0,9972
0,010	0,9975	0,9974	0,9974	0,9973	0,9973	0,9972	0,9971	0,9970	0,9969
0,011	0,9972	0,9972	0,9971	0,9971	0,9970	0,9969	0,9968	0,9967	0,9966
0,012	0,9970	0,9969	0,9969	0,9968	0,9967	0,9966	0,9965	0,9964	0,9962
0,013	0,9967	0,9967	0,9966	0,9965	0,9964	0,9963	0,9962	0,9961	0,9959
0,014	0,9965	0,9964	0,9963	0,9963	0,9962	0,9960	0,9959	0,9958	0,9956
0,015	0,9962	0,9961	0,9961	0,9960	0,9959	0,9958	0,9956	0,9955	0,9953
0,016	0,9959	0,9958	0,9958	0,9957	0,9956	0,9955	0,9953	0,9952	0,9950
0,017	0,9957	0,9956	0,9956	0,9955	0,9953	0,9952	0,9950	0,9949	0,9947
0,018	0,9954	0,9954	0,9953	0,9952	0,9951	0,9949	0,9948	0,9946	0,9944
0,019	0,9952	0,9951	0,9950	0,9949	0,9948	0,9946	0,9945	0,9943	0,9941
0,020	0,9949	0,9949	0,9948	0,9946	0,9945	0,9944	0,9942	0,9940	0,9937
0,021	0,9947	0,9946	0,9945	0,9944	0,9942	0,9941	0,9939	0,9937	0,9934
0,022	0,9944	0,9943	0,9942	0,9941	0,9940	0,9938	0,9936	0,9934	0,9931
0,023	0,9942	0,9941	0,9940	0,9938	0,9937	0,9935	0,9933	0,9931	0,9928
0,024	0,9939	0,9938	0,9937	0,9936	0,9934	0,9932	0,9930	0,9928	0,9925
0,025	0,9937	0,9936	0,9935	0,9933	0,9931	0,9929	0,9927	0,9925	0,9922
0,026	0,9934	0,9933	0,9932	0,9930	0,9929	0,9927	0,9924	0,9922	0,9919
0,027	0,9932	0,9931	0,9929	0,9928	0,9926	0,9924	0,9921	0,9919	0,9916
0,028	0,9929	0,9928	0,9927	0,9925	0,9923	0,9921	0,9918	0,9916	0,9912
0,029	0,9927	0,9925	0,9924	0,9922	0,9920	0,9918	0,9915	0,9913	0,9909
0,030	0,9924	0,9923	0,9921	0,9920	0,9918	0,9915	0,9913	0,9910	0,9906
0,031	0,9921	0,9920	0,9919	0,9917	0,9915	0,9912	0,9910	0,9907	0,9903
0,032	0,9919	0,9918	0,9916	0,9914	0,9912	0,9910	0,9907	0,9904	0,9900
0,033	0,9916	0,9915	0,9914	0,9912	0,9909	0,9907	0,9904	0,9901	0,9897
0,034	0,9914	0,9913	0,9911	0,9909	0,9907	0,9904	0,9901	0,9897	0,9894

$\Delta P/P$	Значения ϵ_d при m , равном								
	0,15	0,20	0,25	0,30	0,35	0,40	0,45	0,50	0,55

 $\kappa = 1,65$

0,035	0,9911	0,9910	0,9908	0,9906	0,9904	0,9901	0,9898	0,9894	0,9891
0,036	0,9909	0,9907	0,9906	0,9904	0,9901	0,9898	0,9895	0,9891	0,9887
0,037	0,9906	0,9905	0,9903	0,9901	0,9898	0,9896	0,9892	0,9888	0,9884
0,038	0,9904	0,9902	0,9901	0,9898	0,9896	0,9893	0,9889	0,9885	0,9881
0,039	0,9901	0,9900	0,9898	0,9896	0,9893	0,9890	0,9886	0,9882	0,9878
0,040	0,9899	0,9897	0,9895	0,9893	0,9890	0,9887	0,9883	0,9879	0,9875
0,041	0,9896	0,9895	0,9893	0,9890	0,9887	0,9884	0,9881	0,9876	0,9872
0,042	0,9894	0,9892	0,9890	0,9888	0,9885	0,9881	0,9878	0,9873	0,9869
0,043	0,9891	0,9890	0,9887	0,9885	0,9882	0,9879	0,9875	0,9870	0,9866
0,044	0,9889	0,9887	0,9885	0,9882	0,9879	0,9876	0,9872	0,9867	0,9862
0,045	0,9886	0,9884	0,9882	0,9880	0,9876	0,9873	0,9869	0,9864	0,9859
0,046	0,9884	0,9882	0,9880	0,9877	0,9874	0,9870	0,9866	0,9861	0,9856
0,047	0,9881	0,9879	0,9877	0,9874	0,9871	0,9867	0,9863	0,9858	0,9853
0,048	0,9878	0,9877	0,9874	0,9872	0,9868	0,9864	0,9860	0,9855	0,9850
0,049	0,9876	0,9874	0,9872	0,9869	0,9866	0,9862	0,9857	0,9852	0,9847
0,050	0,9873	0,9872	0,9869	0,9866	0,9863	0,9859	0,9854	0,9849	0,9844
0,051	0,9871	0,9869	0,9867	0,9864	0,9860	0,9856	0,9851	0,9846	0,9841
0,052	0,9868	0,9866	0,9864	0,9861	0,9857	0,9853	0,9848	0,9843	0,9837
0,053	0,9866	0,9864	0,9861	0,9858	0,9855	0,9850	0,9846	0,9840	0,9834
0,054	0,9863	0,9861	0,9859	0,9856	0,9852	0,9847	0,9843	0,9837	0,9831
0,055	0,9861	0,9859	0,9856	0,9853	0,9849	0,9845	0,9840	0,9834	0,9828
0,056	0,9858	0,9856	0,9853	0,9850	0,9846	0,9842	0,9837	0,9831	0,9825
0,057	0,9856	0,9854	0,9851	0,9847	0,9844	0,9839	0,9834	0,9828	0,9822
0,058	0,9853	0,9851	0,9848	0,9845	0,9841	0,9836	0,9831	0,9825	0,9819
0,059	0,9851	0,9848	0,9846	0,9842	0,9838	0,9833	0,9828	0,9822	0,9816
0,060	0,9848	0,9846	0,9843	0,9839	0,9835	0,9831	0,9825	0,9819	0,9812
0,061	0,9846	0,9843	0,9840	0,9837	0,9833	0,9828	0,9822	0,9816	0,9809
0,062	0,9843	0,9841	0,9838	0,9834	0,9830	0,9825	0,9819	0,9813	0,9806
0,063	0,9840	0,9838	0,9835	0,9831	0,9827	0,9822	0,9816	0,9810	0,9803
0,064	0,9838	0,9836	0,9832	0,9829	0,9824	0,9819	0,9813	0,9807	0,9800
0,065	0,9835	0,9833	0,9830	0,9826	0,9822	0,9816	0,9811	0,9804	0,9797
0,066	0,9833	0,9830	0,9827	0,9823	0,9819	0,9814	0,9808	0,9801	0,9794
0,067	0,9830	0,9828	0,9825	0,9821	0,9816	0,9811	0,9805	0,9798	0,9791
0,068	0,9828	0,9825	0,9822	0,9818	0,9813	0,9808	0,9802	0,9795	0,9787
0,069	0,9825	0,9823	0,9819	0,9815	0,9811	0,9805	0,9799	0,9792	0,9784
0,070	0,9823	0,9820	0,9817	0,9813	0,9808	0,9802	0,9796	0,9789	0,9781
0,071	0,9820	0,9818	0,9814	0,9810	0,9805	0,9799	0,9793	0,9786	0,9778
0,072	0,9818	0,9815	0,9812	0,9807	0,9802	0,9797	0,9790	0,9783	0,9775
0,073	0,9815	0,9812	0,9809	0,9805	0,9800	0,9794	0,9787	0,9780	0,9772
0,074	0,9813	0,9810	0,9806	0,9802	0,9797	0,9791	0,9784	0,9777	0,9769
0,075	0,9810	0,9807	0,9804	0,9799	0,9794	0,9788	0,9781	0,9774	0,9766
0,076	0,9808	0,9805	0,9801	0,9797	0,9791	0,9785	0,9779	0,9771	0,9762
0,077	0,9805	0,9802	0,9798	0,9794	0,9789	0,9783	0,9776	0,9768	0,9759
0,078	0,9802	0,9800	0,9796	0,9791	0,9786	0,9780	0,9773	0,9765	0,9756
0,079	0,9800	0,9797	0,9793	0,9789	0,9783	0,9777	0,9770	0,9762	0,9753
0,080	0,9797	0,9794	0,9791	0,9786	0,9780	0,9774	0,9767	0,9759	0,9750
0,081	0,9795	0,9792	0,9788	0,9783	0,9778	0,9771	0,9764	0,9756	0,9747
0,082	0,9792	0,9789	0,9785	0,9781	0,9775	0,9768	0,9761	0,9753	0,9744
0,083	0,9790	0,9787	0,9783	0,9778	0,9772	0,9766	0,9758	0,9750	0,9740
0,084	0,9787	0,9784	0,9780	0,9775	0,9769	0,9763	0,9755	0,9747	0,9737
0,085	0,9785	0,9782	0,9778	0,9773	0,9767	0,9760	0,9752	0,9744	0,9734

$\Delta P, P$	Значения e_d при m равном								
	0,15	0,20	0,25	0,30	0,35	0,40	0,45	0,50	0,55

 $\kappa = 1,65$

0,086	0,9782	0,9779	0,9775	0,9770	0,9764	0,9757	0,9749	0,9741	0,9731
0,087	0,9780	0,9776	0,9772	0,9767	0,9761	0,9754	0,9746	0,9738	0,9728
0,088	0,9777	0,9774	0,9770	0,9765	0,9758	0,9751	0,9744	0,9735	0,9725
0,089	0,9775	0,9771	0,9767	0,9762	0,9756	0,9749	0,9741	0,9732	0,9722
0,090	0,9772	0,9769	0,9764	0,9759	0,9753	0,9746	0,9738	0,9729	0,9719
0,091	0,9770	0,9766	0,9762	0,9757	0,9750	0,9743	0,9735	0,9726	0,9715
0,092	0,9767	0,9764	0,9759	0,9754	0,9747	0,9740	0,9732	0,9723	0,9712
0,093	0,9764	0,9761	0,9757	0,9751	0,9745	0,9737	0,9729	0,9720	0,9709
0,094	0,9762	0,9758	0,9754	0,9748	0,9742	0,9735	0,9726	0,9717	0,9706
0,095	0,9759	0,9756	0,9751	0,9746	0,9739	0,9732	0,9723	0,9714	0,9703
0,096	0,9757	0,9753	0,9749	0,9743	0,9737	0,9729	0,9720	0,9711	0,9700
0,097	0,9754	0,9751	0,9746	0,9740	0,9734	0,9726	0,9717	0,9708	0,9697
0,098	0,9752	0,9748	0,9743	0,9738	0,9731	0,9723	0,9714	0,9705	0,9694
0,099	0,9749	0,9746	0,9741	0,9735	0,9728	0,9720	0,9711	0,9702	0,9690
0,100	0,9747	0,9743	0,9738	0,9732	0,9726	0,9718	0,9709	0,9698	0,9687
0,101	0,9744	0,9740	0,9736	0,9730	0,9723	0,9715	0,9706	0,9695	0,9684
0,102	0,9742	0,9738	0,9733	0,9727	0,9720	0,9712	0,9703	0,9692	0,9681
0,103	0,9739	0,9735	0,9730	0,9724	0,9717	0,9709	0,9700	0,9689	0,9678
0,104	0,9737	0,9733	0,9728	0,9722	0,9715	0,9706	0,9697	0,9686	0,9675
0,105	0,9734	0,9730	0,9725	0,9719	0,9712	0,9703	0,9694	0,9683	0,9672
0,106	0,9732	0,9728	0,9723	0,9716	0,9709	0,9701	0,9691	0,9680	0,9669
0,107	0,9729	0,9725	0,9720	0,9714	0,9706	0,9698	0,9688	0,9677	0,9665
0,108	0,9726	0,9722	0,9717	0,9711	0,9704	0,9695	0,9685	0,9674	0,9662
0,109	0,9724	0,9720	0,9715	0,9708	0,9701	0,9692	0,9682	0,9671	0,9659
0,110	0,9721	0,9717	0,9712	0,9706	0,9698	0,9689	0,9679	0,9668	0,9656
0,111	0,9719	0,9715	0,9709	0,9703	0,9695	0,9687	0,9677	0,9665	0,9653
0,112	0,9716	0,9712	0,9707	0,9700	0,9693	0,9684	0,9674	0,9662	0,9650
0,113	0,9714	0,9710	0,9704	0,9698	0,9690	0,9681	0,9671	0,9659	0,9647
0,114	0,9711	0,9707	0,9702	0,9695	0,9687	0,9678	0,9668	0,9656	0,9644
0,115	0,9709	0,9704	0,9699	0,9692	0,9684	0,9675	0,9665	0,9653	0,9640
0,116	0,9706	0,9702	0,9696	0,9690	0,9682	0,9672	0,9662	0,9650	0,9637
0,117	0,9704	0,9699	0,9694	0,9687	0,9679	0,9670	0,9659	0,9647	0,9634
0,118	0,9701	0,9697	0,9691	0,9684	0,9676	0,9667	0,9656	0,9644	0,9631
0,119	0,9699	0,9694	0,9689	0,9682	0,9673	0,9664	0,9653	0,9641	0,9628
0,120	0,9696	0,9692	0,9686	0,9679	0,9671	0,9661	0,9650	0,9638	0,9625
0,121	0,9694	0,9689	0,9683	0,9676	0,9668	0,9658	0,9647	0,9635	0,9622
0,122	0,9691	0,9686	0,9681	0,9674	0,9665	0,9655	0,9644	0,9632	0,9619
0,123	0,9688	0,9684	0,9678	0,9671	0,9662	0,9653	0,9642	0,9629	0,9615
0,124	0,9686	0,9681	0,9675	0,9668	0,9660	0,9650	0,9639	0,9626	0,9612
0,125	0,9683	0,9679	0,9673	0,9666	0,9657	0,9647	0,9636	0,9623	0,9609
0,126	0,9681	0,9676	0,9670	0,9663	0,9654	0,9644	0,9633	0,9620	0,9606
0,127	0,9678	0,9674	0,9668	0,9660	0,9651	0,9641	0,9630	0,9617	0,9603
0,128	0,9676	0,9671	0,9665	0,9658	0,9649	0,9638	0,9627	0,9614	0,9600
0,129	0,9673	0,9669	0,9662	0,9655	0,9646	0,9636	0,9624	0,9611	0,9597
0,130	0,9671	0,9666	0,9660	0,9652	0,9643	0,9633	0,9621	0,9608	0,9594
0,131	0,9668	0,9663	0,9657	0,9649	0,9640	0,9630	0,9618	0,9605	0,9590
0,132	0,9666	0,9661	0,9655	0,9647	0,9638	0,9627	0,9615	0,9602	0,9587
0,133	0,9663	0,9658	0,9652	0,9644	0,9635	0,9624	0,9612	0,9599	0,9584
0,134	0,9661	0,9656	0,9649	0,9641	0,9632	0,9622	0,9609	0,9596	0,9581
0,135	0,9658	0,9653	0,9647	0,9639	0,9629	0,9619	0,9607	0,9593	0,9578
0,136	0,9656	0,9651	0,9644	0,9636	0,9627	0,9616	0,9604	0,9590	0,9575

$\Delta P/P$	Значения e_d при m , равном								
	0,15	0,20	0,25	0,30	0,35	0,40	0,45	0,50	0,55
$\kappa = 1,65$									
0,137	0,9653	0,9648	0,9641	0,9633	0,9624	0,9613	0,9601	0,9587	0,9572
0,138	0,9651	0,9645	0,9639	0,9631	0,9621	0,9610	0,9598	0,9584	0,9569
0,139	0,9648	0,9643	0,9636	0,9628	0,9618	0,9607	0,9595	0,9581	0,9565
0,140	0,9645	0,9640	0,9634	0,9625	0,9616	0,9605	0,9592	0,9578	0,9562
0,141	0,9643	0,9638	0,9631	0,9623	0,9613	0,9602	0,9589	0,9575	0,9559
0,142	0,9640	0,9635	0,9628	0,9620	0,9610	0,9599	0,9586	0,9572	0,9556
0,143	0,9638	0,9633	0,9626	0,9617	0,9608	0,9596	0,9583	0,9569	0,9553
0,144	0,9635	0,9630	0,9623	0,9615	0,9605	0,9593	0,9580	0,9566	0,9550
0,145	0,9633	0,9627	0,9620	0,9612	0,9602	0,9590	0,9577	0,9563	0,9547
0,146	0,9630	0,9625	0,9618	0,9609	0,9599	0,9588	0,9574	0,9560	0,9544
0,147	0,9628	0,9622	0,9615	0,9607	0,9597	0,9585	0,9572	0,9557	0,9540
0,148	0,9625	0,9620	0,9613	0,9604	0,9594	0,9582	0,9569	0,9554	0,9537
0,149	0,9623	0,9617	0,9610	0,9601	0,9591	0,9579	0,9566	0,9551	0,9534
0,150	0,9620	0,9615	0,9607	0,9599	0,9588	0,9576	0,9563	0,9548	0,9531
0,151	0,9618	0,9617	0,9605	0,9596	0,9586	0,9574	0,9560	0,9545	0,9528
0,152	0,9615	0,9609	0,9602	0,9593	0,9583	0,9571	0,9557	0,9542	0,9525
0,153	0,9613	0,9607	0,9600	0,9591	0,9580	0,9568	0,9554	0,9539	0,9522
0,154	0,9610	0,9604	0,9597	0,9588	0,9577	0,9565	0,9551	0,9536	0,9519
0,155	0,9607	0,9602	0,9594	0,9585	0,9575	0,9562	0,9548	0,9533	0,9515
0,156	0,9605	0,9599	0,9592	0,9583	0,9572	0,9559	0,9545	0,9530	0,9512
0,157	0,9602	0,9597	0,9589	0,9580	0,9569	0,9557	0,9542	0,9527	0,9509
0,158	0,9600	0,9594	0,9586	0,9577	0,9566	0,9554	0,9540	0,9524	0,9506
0,159	0,9597	0,9591	0,9584	0,9575	0,9564	0,9551	0,9537	0,9521	0,9503
0,160	0,9595	0,9589	0,9581	0,9572	0,9561	0,9548	0,9534	0,9518	0,9500
0,161	0,9592	0,9586	0,9579	0,9569	0,9558	0,9545	0,9531	0,9515	0,9497
0,162	0,9590	0,9584	0,9576	0,9567	0,9555	0,9542	0,9528	0,9512	0,9494
0,163	0,9587	0,9581	0,9573	0,9564	0,9553	0,9540	0,9525	0,9509	0,9490
0,164	0,9585	0,9579	0,9571	0,9561	0,9550	0,9537	0,9522	0,9506	0,9487
0,165	0,9582	0,9576	0,9568	0,9559	0,9547	0,9534	0,9519	0,9503	0,9484
0,166	0,9580	0,9573	0,9566	0,9556	0,9544	0,9531	0,9516	0,9499	0,9481
0,167	0,9577	0,9571	0,9563	0,9553	0,9542	0,9528	0,9513	0,9496	0,9478
0,168	0,9575	0,9568	0,9560	0,9550	0,9539	0,9526	0,9510	0,9493	0,9475
0,169	0,9572	0,9566	0,9558	0,9548	0,9536	0,9523	0,9507	0,9490	0,9472
0,170	0,9569	0,9563	0,9555	0,9545	0,9533	0,9520	0,9505	0,9487	0,9468
0,171	0,9567	0,9561	0,9552	0,9542	0,9531	0,9517	0,9502	0,9484	0,9465
0,172	0,9564	0,9558	0,9550	0,9540	0,9528	0,9514	0,9499	0,9481	0,9462
0,173	0,9562	0,9555	0,9547	0,9537	0,9525	0,9511	0,9496	0,9478	0,9459
0,174	0,9559	0,9553	0,9545	0,9534	0,9522	0,9509	0,9493	0,9475	0,9456
0,175	0,9557	0,9550	0,9542	0,9532	0,9520	0,9506	0,9490	0,9472	0,9453
0,176	0,9554	0,9548	0,9539	0,9529	0,9517	0,9503	0,9487	0,9469	0,9450
0,177	0,9552	0,9545	0,9537	0,9526	0,9514	0,9500	0,9484	0,9466	0,9447
0,178	0,9549	0,9543	0,9534	0,9524	0,9511	0,9497	0,9481	0,9463	0,9443
0,179	0,9547	0,9540	0,9531	0,9521	0,9509	0,9494	0,9478	0,9460	0,9440
0,180	0,9544	0,9537	0,9529	0,9518	0,9506	0,9492	0,9475	0,9457	0,9437
0,181	0,9542	0,9535	0,9526	0,9516	0,9503	0,9489	0,9472	0,9454	0,9434
0,182	0,9539	0,9532	0,9524	0,9513	0,9500	0,9486	0,9470	0,9451	0,9431
0,183	0,9537	0,9530	0,9521	0,9510	0,9498	0,9483	0,9467	0,9448	0,9428
0,184	0,9534	0,9527	0,9518	0,9508	0,9495	0,9480	0,9464	0,9445	0,9425
0,185	0,9531	0,9525	0,9516	0,9505	0,9492	0,9478	0,9461	0,9442	0,9422
0,186	0,9529	0,9522	0,9513	0,9507	0,9489	0,9475	0,9458	0,9439	0,9418
0,187	0,9526	0,9519	0,9511	0,9500	0,9487	0,9472	0,9455	0,9436	0,9415

$\Delta P/P$	Значения e_d при m , равном								
	0,15	0,20	0,25	0,30	0,35	0,40	0,45	0,50	0,55
$\kappa=1,65$									
0,188	0,9524	0,9517	0,9508	0,9497	0,9484	0,9469	0,9452	0,9433	0,9412
0,189	0,9521	0,9514	0,9505	0,9494	0,9481	0,9466	0,9449	0,9430	0,9409
0,190	0,9519	0,9512	0,9503	0,9490	0,9479	0,9463	0,9446	0,9427	0,9406
0,191	0,9516	0,9509	0,9500	0,9489	0,9476	0,9461	0,9443	0,9424	0,9403
0,192	0,9514	0,9507	0,9507	0,9486	0,9473	0,9458	0,9440	0,9421	0,9400
0,193	0,9511	0,9504	0,9505	0,9484	0,9470	0,9455	0,9438	0,9418	0,9397
0,194	0,9509	0,9501	0,9492	0,9481	0,9468	0,9452	0,9435	0,9415	0,9394
0,195	0,9506	0,9499	0,9490	0,9478	0,9465	0,9449	0,9432	0,9412	0,9390
0,196	0,9504	0,9496	0,9487	0,9476	0,9462	0,9446	0,9429	0,9409	0,9387
0,197	0,9501	0,9494	0,9484	0,9473	0,9459	0,9444	0,9426	0,9406	0,9384
0,198	0,9499	0,9491	0,9482	0,9470	0,9457	0,9441	0,9423	0,9403	0,9381
0,199	0,9496	0,9489	0,9479	0,9468	0,9454	0,9438	0,9420	0,9400	0,9378
0,200	0,9493	0,9486	0,9477	0,9465	0,9451	0,9435	0,9417	0,9397	0,9375
0,201	0,9491	0,9483	0,9474	0,9462	0,9448	0,9432	0,9414	0,9394	0,9372
0,202	0,9488	0,9481	0,9471	0,9459	0,9446	0,9430	0,9411	0,9391	0,9368
0,203	0,9486	0,9478	0,9469	0,9457	0,9443	0,9427	0,9408	0,9388	0,9365
0,204	0,9483	0,9476	0,9466	0,9454	0,9440	0,9424	0,9405	0,9385	0,9362
0,205	0,9481	0,9473	0,9463	0,9451	0,9437	0,9421	0,9403	0,9382	0,9359
0,206	0,9478	0,9471	0,9461	0,9449	0,9435	0,9418	0,9400	0,9379	0,9356
0,207	0,9476	0,9468	0,9458	0,9446	0,9432	0,9415	0,9397	0,9376	0,9353
0,208	0,9473	0,9466	0,9456	0,9443	0,9429	0,9413	0,9394	0,9373	0,9350
0,209	0,9470	0,9463	0,9453	0,9441	0,9426	0,9410	0,9391	0,9370	0,9347
0,210	0,9468	0,9460	0,9450	0,9438	0,9424	0,9407	0,9388	0,9367	0,9343
0,211	0,9466	0,9458	0,9448	0,9435	0,9421	0,9404	0,9385	0,9364	0,9340
0,212	0,9463	0,9455	0,9445	0,9433	0,9418	0,9401	0,9382	0,9361	0,9337
0,213	0,9461	0,9453	0,9442	0,9430	0,9415	0,9398	0,9379	0,9358	0,9334
0,214	0,9458	0,9450	0,9440	0,9427	0,9413	0,9396	0,9376	0,9355	0,9331
0,215	0,9455	0,9448	0,9437	0,9425	0,9410	0,9393	0,9373	0,9352	0,9328
0,216	0,9453	0,9445	0,9435	0,9422	0,9407	0,9390	0,9370	0,9349	0,9325
0,217	0,9450	0,9442	0,9432	0,9419	0,9404	0,9387	0,9368	0,9346	0,9322
0,218	0,9448	0,9440	0,9429	0,9417	0,9402	0,9384	0,9365	0,9343	0,9318
0,219	0,9445	0,9437	0,9427	0,9414	0,9399	0,9381	0,9362	0,9340	0,9315
0,220	0,9443	0,9435	0,9424	0,9411	0,9396	0,9379	0,9359	0,9337	0,9312
0,221	0,9440	0,9432	0,9422	0,9409	0,9393	0,9376	0,9356	0,9334	0,9309
0,222	0,9438	0,9430	0,9419	0,9406	0,9391	0,9373	0,9353	0,9331	0,9306
0,223	0,9435	0,9427	0,9417	0,9403	0,9389	0,9370	0,9350	0,9328	0,9303
0,224	0,9433	0,9424	0,9414	0,9401	0,9385	0,9367	0,9347	0,9325	0,9300
0,225	0,9430	0,9422	0,9411	0,9398	0,9382	0,9365	0,9344	0,9322	0,9297
$\kappa=1,70$									
0,001	0,9998	0,9998	0,9997	0,9997	0,9997	0,9997	0,9997	0,9997	0,9997
0,002	0,9995	0,9995	0,9995	0,9995	0,9995	0,9995	0,9994	0,9994	0,9994
0,003	0,9993	0,9993	0,9992	0,9992	0,9992	0,9992	0,9992	0,9991	0,9991
0,004	0,9990	0,9990	0,9990	0,9990	0,9989	0,9989	0,9989	0,9988	0,9988
0,005	0,9988	0,9988	0,9987	0,9987	0,9987	0,9986	0,9986	0,9985	0,9985
0,006	0,9985	0,9985	0,9985	0,9984	0,9984	0,9984	0,9983	0,9982	0,9982
0,007	0,9983	0,9983	0,9982	0,9982	0,9981	0,9981	0,9980	0,9980	0,9979
0,008	0,9980	0,9980	0,9980	0,9979	0,9979	0,9978	0,9977	0,9977	0,9976
0,009	0,9978	0,9978	0,9977	0,9977	0,9976	0,9975	0,9975	0,9974	0,9973
0,010	0,9975	0,9975	0,9975	0,9974	0,9973	0,9973	0,9972	0,9971	0,9970
0,011	0,9973	0,9973	0,9972	0,9971	0,9971	0,9970	0,9969	0,9968	0,9967
0,012	0,9971	0,9970	0,9970	0,9969	0,9968	0,9967	0,9966	0,9965	0,9964
0,013	0,9968	0,9968	0,9967	0,9966	0,9965	0,9964	0,9963	0,9962	0,9961

$\Delta P/P$	Значения e_d при m , равном								
	0,15	0,20	0,25	0,30	0,35	0,40	0,45	0,50	0,55
$\kappa = 1,70$									
0,014	0,9966	0,9965	0,9964	0,9964	0,9963	0,9962	0,9960	0,9959	0,9958
0,015	0,9963	0,9963	0,9962	0,9961	0,9960	0,9959	0,9958	0,9956	0,9954
0,016	0,9961	0,9960	0,9959	0,9958	0,9957	0,9956	0,9955	0,9953	0,9951
0,017	0,9958	0,9958	0,9957	0,9956	0,9955	0,9953	0,9952	0,9950	0,9948
0,018	0,9956	0,9955	0,9954	0,9953	0,9952	0,9951	0,9949	0,9947	0,9945
0,019	0,9953	0,9953	0,9952	0,9951	0,9949	0,9948	0,9946	0,9944	0,9942
0,020	0,9951	0,9950	0,9949	0,9948	0,9947	0,9945	0,9943	0,9941	0,9939
0,021	0,9948	0,9948	0,9947	0,9945	0,9944	0,9943	0,9941	0,9939	0,9936
0,022	0,9946	0,9945	0,9944	0,9943	0,9941	0,9940	0,9938	0,9936	0,9933
0,023	0,9943	0,9943	0,9942	0,9940	0,9939	0,9937	0,9935	0,9933	0,9930
0,024	0,9941	0,9940	0,9939	0,9938	0,9936	0,9934	0,9932	0,9930	0,9927
0,025	0,9939	0,9938	0,9936	0,9936	0,9933	0,9931	0,9929	0,9927	0,9924
0,026	0,9936	0,9935	0,9934	0,9932	0,9931	0,9929	0,9926	0,9924	0,9921
0,027	0,9934	0,9933	0,9931	0,9930	0,9928	0,9926	0,9924	0,9921	0,9918
0,028	0,9931	0,9930	0,9929	0,9927	0,9925	0,9923	0,9921	0,9918	0,9915
0,029	0,9929	0,9928	0,9926	0,9925	0,9923	0,9921	0,9918	0,9915	0,9912
0,030	0,9926	0,9926	0,9924	0,9922	0,9920	0,9918	0,9915	0,9912	0,9909
0,031	0,9924	0,9923	0,9921	0,9919	0,9917	0,9915	0,9912	0,9909	0,9906
0,032	0,9921	0,9920	0,9919	0,9917	0,9915	0,9912	0,9909	0,9906	0,9903
0,033	0,9919	0,9918	0,9916	0,9914	0,9912	0,9910	0,9907	0,9903	0,9900
0,034	0,9916	0,9915	0,9914	0,9912	0,9909	0,9907	0,9904	0,9901	0,9897
0,035	0,9914	0,9913	0,9911	0,9909	0,9907	0,9904	0,9901	0,9898	0,9894
0,036	0,9912	0,9910	0,9909	0,9907	0,9904	0,9901	0,9898	0,9895	0,9891
0,037	0,9909	0,9908	0,9906	0,9904	0,9901	0,9899	0,9895	0,9892	0,9888
0,038	0,9907	0,9905	0,9903	0,9901	0,9899	0,9896	0,9893	0,9889	0,9885
0,039	0,9904	0,9903	0,9901	0,9899	0,9896	0,9893	0,9890	0,9886	0,9882
0,040	0,9902	0,9900	0,9898	0,9896	0,9893	0,9890	0,9887	0,9883	0,9879
0,041	0,9899	0,9898	0,9896	0,9894	0,9891	0,9888	0,9884	0,9880	0,9876
0,042	0,9897	0,9895	0,9893	0,9891	0,9888	0,9885	0,9881	0,9877	0,9873
0,043	0,9894	0,9893	0,9891	0,9888	0,9885	0,9882	0,9878	0,9874	0,9870
0,044	0,9892	0,9890	0,9888	0,9886	0,9883	0,9879	0,9876	0,9871	0,9866
0,045	0,9889	0,9888	0,9886	0,9883	0,9880	0,9877	0,9873	0,9868	0,9863
0,046	0,9887	0,9885	0,9883	0,9881	0,9877	0,9874	0,9870	0,9865	0,9860
0,047	0,9884	0,9883	0,9881	0,9878	0,9875	0,9871	0,9867	0,9862	0,9857
0,048	0,9882	0,9880	0,9878	0,9875	0,9872	0,9868	0,9864	0,9860	0,9854
0,049	0,9880	0,9878	0,9876	0,9873	0,9869	0,9866	0,9861	0,9857	0,9851
0,050	0,9877	0,9875	0,9873	0,9870	0,9867	0,9863	0,9859	0,9854	0,9848
0,051	0,9875	0,9872	0,9870	0,9868	0,9864	0,9860	0,9856	0,9851	0,9845
0,052	0,9872	0,9870	0,9868	0,9865	0,9861	0,9857	0,9853	0,9848	0,9842
0,053	0,9870	0,9868	0,9865	0,9863	0,9859	0,9855	0,9850	0,9845	0,9839
0,054	0,9867	0,9865	0,9863	0,9860	0,9856	0,9852	0,9847	0,9842	0,9836
0,055	0,9865	0,9863	0,9860	0,9857	0,9853	0,9849	0,9844	0,9839	0,9833
0,056	0,9862	0,9860	0,9858	0,9855	0,9851	0,9846	0,9842	0,9836	0,9830
0,057	0,9860	0,9858	0,9855	0,9852	0,9848	0,9844	0,9839	0,9833	0,9827
0,058	0,9857	0,9855	0,9853	0,9848	0,9845	0,9841	0,9836	0,9830	0,9824
0,059	0,9855	0,9853	0,9850	0,9847	0,9843	0,9838	0,9833	0,9827	0,9821
0,060	0,9853	0,9850	0,9848	0,9844	0,9840	0,9836	0,9830	0,9824	0,9818
0,061	0,9850	0,9848	0,9845	0,9842	0,9837	0,9833	0,9827	0,9821	0,9815
0,062	0,9848	0,9845	0,9842	0,9839	0,9835	0,9830	0,9825	0,9819	0,9812
0,063	0,9845	0,9843	0,9840	0,9836	0,9832	0,9827	0,9822	0,9816	0,9809
0,064	0,9843	0,9840	0,9837	0,9834	0,9830	0,9825	0,9819	0,9813	0,9806
0,065	0,9840	0,9838	0,9835	0,9831	0,9827	0,9822	0,9816	0,9810	0,9803
0,066	0,9838	0,9835	0,9832	0,9829	0,9824	0,9819	0,9813	0,9807	0,9800

$\Delta P/P$	Значения ϵ_d при m , равном								
	0,15	0,20	0,25	0,30	0,35	0,40	0,45	0,50	0,55
$\kappa = 1,70$									
0,067	0,9835	0,9833	0,9830	0,9826	0,9822	0,9816	0,9810	0,9804	0,9797
0,068	0,9833	0,9830	0,9827	0,9823	0,9819	0,9814	0,9808	0,9801	0,9794
0,069	0,9830	0,9828	0,9825	0,9821	0,9816	0,9811	0,9805	0,9798	0,9791
0,070	0,9828	0,9825	0,9822	0,9818	0,9814	0,9808	0,9802	0,9795	0,9788
0,071	0,9825	0,9823	0,9820	0,9816	0,9811	0,9805	0,9799	0,9792	0,9785
0,072	0,9823	0,9820	0,9817	0,9813	0,9808	0,9803	0,9796	0,9789	0,9782
0,073	0,9821	0,9818	0,9815	0,9810	0,9806	0,9800	0,9794	0,9786	0,9778
0,074	0,9818	0,9815	0,9812	0,9808	0,9803	0,9797	0,9791	0,9783	0,9775
0,075	0,9816	0,9813	0,9809	0,9805	0,9800	0,9794	0,9788	0,9781	0,9772
0,076	0,9813	0,9810	0,9807	0,9803	0,9798	0,9792	0,9785	0,9778	0,9769
0,077	0,9811	0,9808	0,9804	0,9800	0,9795	0,9789	0,9782	0,9775	0,9766
0,078	0,9808	0,9805	0,9802	0,9797	0,9792	0,9786	0,9779	0,9772	0,9763
0,079	0,9806	0,9803	0,9799	0,9795	0,9790	0,9783	0,9777	0,9769	0,9760
0,080	0,9803	0,9800	0,9797	0,9792	0,9787	0,9781	0,9774	0,9766	0,9757
0,081	0,9801	0,9798	0,9794	0,9790	0,9784	0,9778	0,9771	0,9763	0,9754
0,082	0,9798	0,9795	0,9792	0,9787	0,9782	0,9775	0,9768	0,9760	0,9751
0,083	0,9796	0,9793	0,9789	0,9784	0,9779	0,9772	0,9765	0,9757	0,9748
0,084	0,9794	0,9790	0,9787	0,9782	0,9776	0,9770	0,9762	0,9754	0,9745
0,085	0,9791	0,9788	0,9784	0,9779	0,9774	0,9767	0,9760	0,9751	0,9742
0,086	0,9789	0,9786	0,9782	0,9777	0,9771	0,9764	0,9757	0,9748	0,9739
0,087	0,9786	0,9783	0,9779	0,9774	0,9768	0,9762	0,9754	0,9745	0,9736
0,088	0,9784	0,9781	0,9776	0,9771	0,9766	0,9759	0,9751	0,9742	0,9733
0,089	0,9781	0,9778	0,9774	0,9769	0,9763	0,9756	0,9748	0,9740	0,9730
0,090	0,9779	0,9776	0,9771	0,9766	0,9760	0,9753	0,9745	0,9737	0,9727
0,091	0,9776	0,9773	0,9769	0,9764	0,9758	0,9751	0,9743	0,9734	0,9724
0,092	0,9774	0,9771	0,9766	0,9761	0,9755	0,9748	0,9740	0,9731	0,9721
0,093	0,9771	0,9768	0,9764	0,9758	0,9752	0,9745	0,9737	0,9728	0,9718
0,094	0,9769	0,9766	0,9761	0,9756	0,9750	0,9742	0,9734	0,9725	0,9715
0,095	0,9766	0,9763	0,9759	0,9753	0,9747	0,9740	0,9731	0,9722	0,9712
0,096	0,9764	0,9761	0,9756	0,9751	0,9744	0,9737	0,9728	0,9719	0,9709
0,097	0,9762	0,9758	0,9754	0,9748	0,9742	0,9734	0,9726	0,9716	0,9706
0,098	0,9759	0,9756	0,9751	0,9745	0,9739	0,9731	0,9723	0,9713	0,9703
0,099	0,9757	0,9753	0,9748	0,9743	0,9736	0,9729	0,9720	0,9710	0,9700
0,100	0,9754	0,9751	0,9746	0,9740	0,9734	0,9726	0,9717	0,9707	0,9697
0,101	0,9752	0,9748	0,9743	0,9738	0,9731	0,9723	0,9714	0,9704	0,9694
0,102	0,9749	0,9746	0,9741	0,9736	0,9728	0,9720	0,9711	0,9702	0,9690
0,103	0,9747	0,9743	0,9738	0,9733	0,9726	0,9718	0,9709	0,9699	0,9687
0,104	0,9744	0,9741	0,9736	0,9730	0,9723	0,9715	0,9706	0,9696	0,9684
0,105	0,9742	0,9738	0,9733	0,9727	0,9720	0,9712	0,9703	0,9693	0,9681
0,106	0,9739	0,9736	0,9731	0,9725	0,9718	0,9709	0,9700	0,9690	0,9678
0,107	0,9737	0,9733	0,9728	0,9722	0,9715	0,9707	0,9697	0,9687	0,9675
0,108	0,9735	0,9731	0,9726	0,9720	0,9712	0,9704	0,9695	0,9684	0,9672
0,109	0,9732	0,9728	0,9723	0,9717	0,9710	0,9701	0,9692	0,9681	0,9669
0,110	0,9730	0,9726	0,9721	0,9714	0,9707	0,9698	0,9689	0,9678	0,9666
0,111	0,9727	0,9723	0,9718	0,9712	0,9704	0,9696	0,9686	0,9675	0,9663
0,112	0,9725	0,9720	0,9715	0,9709	0,9702	0,9693	0,9683	0,9672	0,9660
0,113	0,9722	0,9718	0,9713	0,9707	0,9699	0,9690	0,9680	0,9669	0,9657
0,114	0,9720	0,9716	0,9710	0,9704	0,9696	0,9688	0,9678	0,9666	0,9654
0,115	0,9717	0,9713	0,9708	0,9701	0,9694	0,9685	0,9675	0,9663	0,9651
0,116	0,9715	0,9711	0,9705	0,9699	0,9691	0,9682	0,9672	0,9661	0,9648
0,117	0,9712	0,9708	0,9703	0,9696	0,9688	0,9679	0,9669	0,9658	0,9645
0,118	0,9710	0,9706	0,9700	0,9694	0,9686	0,9677	0,9666	0,9655	0,9642
0,119	0,9707	0,9703	0,9698	0,9691	0,9683	0,9674	0,9663	0,9652	0,9639

$\Delta P/P$	Значения ε_x при m равном								
	0,15	0,20	0,25	0,30	0,35	0,40	0,45	0,50	0,55
$\kappa=1,70$									
0,120	0,9705	0,9701	0,9695	0,9688	0,9680	0,9671	0,9661	0,9649	0,9636
0,121	0,9703	0,9698	0,9693	0,9686	0,9678	0,9668	0,9658	0,9646	0,9633
0,122	0,9700	0,9696	0,9690	0,9683	0,9675	0,9666	0,9655	0,9643	0,9630
0,123	0,9698	0,9693	0,9688	0,9681	0,9672	0,9663	0,9652	0,9640	0,9627
0,124	0,9695	0,9691	0,9685	0,9678	0,9670	0,9660	0,9649	0,9637	0,9624
0,125	0,9693	0,9688	0,9682	0,9675	0,9667	0,9657	0,9646	0,9634	0,9621
0,126	0,9690	0,9686	0,9680	0,9673	0,9664	0,9655	0,9644	0,9631	0,9618
0,127	0,9688	0,9683	0,9677	0,9670	0,9662	0,9652	0,9641	0,9628	0,9615
0,128	0,9685	0,9681	0,9675	0,9668	0,9659	0,9649	0,9638	0,9625	0,9612
0,129	0,9683	0,9678	0,9672	0,9665	0,9656	0,9646	0,9635	0,9622	0,9609
0,130	0,9680	0,9676	0,9670	0,9662	0,9654	0,9644	0,9632	0,9620	0,9606
0,131	0,9678	0,9673	0,9667	0,9660	0,9651	0,9641	0,9629	0,9617	0,9602
0,132	0,9676	0,9671	0,9665	0,9657	0,9648	0,9638	0,9627	0,9614	0,9599
0,133	0,9673	0,9668	0,9662	0,9655	0,9646	0,9635	0,9624	0,9611	0,9596
0,134	0,9671	0,9666	0,9660	0,9652	0,9643	0,9633	0,9621	0,9608	0,9593
0,135	0,9668	0,9663	0,9657	0,9649	0,9640	0,9630	0,9618	0,9605	0,9590
0,136	0,9666	0,9661	0,9655	0,9647	0,9638	0,9627	0,9615	0,9602	0,9587
0,137	0,9663	0,9658	0,9652	0,9644	0,9635	0,9624	0,9612	0,9599	0,9584
0,138	0,9661	0,9656	0,9649	0,9642	0,9632	0,9622	0,9610	0,9596	0,9581
0,139	0,9658	0,9653	0,9647	0,9639	0,9630	0,9619	0,9607	0,9593	0,9578
0,140	0,9656	0,9651	0,9644	0,9636	0,9627	0,9616	0,9604	0,9590	0,9575
0,141	0,9653	0,9648	0,9642	0,9634	0,9624	0,9613	0,9601	0,9587	0,9572
0,142	0,9651	0,9646	0,9639	0,9631	0,9622	0,9611	0,9598	0,9584	0,9569
0,143	0,9648	0,9643	0,9637	0,9629	0,9619	0,9608	0,9595	0,9582	0,9566
0,144	0,9646	0,9641	0,9634	0,9626	0,9616	0,9605	0,9593	0,9579	0,9563
0,145	0,9644	0,9638	0,9632	0,9623	0,9614	0,9603	0,9590	0,9576	0,9560
0,146	0,9641	0,9636	0,9629	0,9621	0,9611	0,9600	0,9587	0,9573	0,9557
0,147	0,9639	0,9633	0,9627	0,9618	0,9608	0,9597	0,9584	0,9570	0,9554
0,148	0,9636	0,9631	0,9624	0,9616	0,9606	0,9594	0,9581	0,9567	0,9551
0,149	0,9634	0,9628	0,9621	0,9613	0,9603	0,9592	0,9579	0,9564	0,9548
0,150	0,9631	0,9626	0,9619	0,9610	0,9600	0,9589	0,9576	0,9561	0,9545
0,151	0,9629	0,9623	0,9616	0,9608	0,9598	0,9586	0,9573	0,9558	0,9542
0,152	0,9626	0,9621	0,9614	0,9605	0,9595	0,9583	0,9570	0,9555	0,9539
0,153	0,9624	0,9618	0,9611	0,9603	0,9592	0,9581	0,9567	0,9552	0,9536
0,154	0,9621	0,9616	0,9609	0,9600	0,9590	0,9578	0,9564	0,9549	0,9533
0,155	0,9619	0,9613	0,9606	0,9597	0,9587	0,9575	0,9562	0,9546	0,9530
0,156	0,9617	0,9611	0,9604	0,9595	0,9584	0,9572	0,9559	0,9543	0,9527
0,157	0,9614	0,9608	0,9601	0,9592	0,9582	0,9570	0,9556	0,9541	0,9524
0,158	0,9612	0,9606	0,9599	0,9590	0,9579	0,9567	0,9553	0,9538	0,9521
0,159	0,9609	0,9603	0,9596	0,9587	0,9576	0,9564	0,9550	0,9535	0,9518
0,160	0,9607	0,9601	0,9594	0,9584	0,9574	0,9561	0,9547	0,9532	0,9514
0,161	0,9604	0,9598	0,9591	0,9582	0,9571	0,9559	0,9545	0,9529	0,9511
0,162	0,9602	0,9596	0,9588	0,9579	0,9568	0,9556	0,9542	0,9526	0,9508
0,163	0,9599	0,9593	0,9586	0,9577	0,9566	0,9553	0,9539	0,9523	0,9505
0,164	0,9597	0,9591	0,9583	0,9574	0,9563	0,9550	0,9536	0,9520	0,9502
0,165	0,9594	0,9588	0,9581	0,9571	0,9560	0,9548	0,9533	0,9517	0,9499
0,166	0,9592	0,9586	0,9578	0,9569	0,9558	0,9545	0,9530	0,9514	0,9496
0,167	0,9589	0,9583	0,9576	0,9566	0,9555	0,9542	0,9528	0,9511	0,9493
0,168	0,9587	0,9581	0,9573	0,9564	0,9552	0,9539	0,9525	0,9508	0,9490
0,169	0,9585	0,9578	0,9571	0,9561	0,9550	0,9537	0,9522	0,9505	0,9487
0,170	0,9582	0,9576	0,9568	0,9559	0,9547	0,9534	0,9519	0,9503	0,9484
0,171	0,9580	0,9574	0,9566	0,9556	0,9544	0,9531	0,9516	0,9500	0,9481
0,172	0,9577	0,9571	0,9563	0,9553	0,9542	0,9529	0,9513	0,9497	0,9478

$\Delta P/P$	Значения e_d при m , равном								
	0,15	0,20	0,25	0,30	0,35	0,40	0,45	0,50	0,55
$\kappa = 1,70$									
0,173	0,9575	0,9569	0,9561	0,9551	0,9539	0,9526	0,9511	0,9494	0,9475
0,174	0,9572	0,9566	0,9558	0,9548	0,9536	0,9523	0,9508	0,9491	0,9472
0,175	0,9570	0,9564	0,9555	0,9546	0,9534	0,9520	0,9505	0,9488	0,9469
0,176	0,9567	0,9561	0,9553	0,9543	0,9531	0,9518	0,9502	0,9485	0,9466
0,177	0,9565	0,9559	0,9550	0,9540	0,9528	0,9515	0,9499	0,9482	0,9463
0,178	0,9562	0,9556	0,9548	0,9538	0,9526	0,9512	0,9496	0,9479	0,9460
0,179	0,9560	0,9554	0,9545	0,9535	0,9523	0,9509	0,9494	0,9476	0,9457
0,180	0,9558	0,9551	0,9543	0,9533	0,9520	0,9507	0,9491	0,9473	0,9454
0,181	0,9555	0,9549	0,9540	0,9530	0,9518	0,9504	0,9488	0,9470	0,9451
0,182	0,9553	0,9546	0,9538	0,9527	0,9515	0,9501	0,9485	0,9467	0,9448
0,183	0,9550	0,9544	0,9535	0,9525	0,9512	0,9498	0,9482	0,9464	0,9445
0,184	0,9548	0,9541	0,9533	0,9522	0,9510	0,9496	0,9480	0,9462	0,9442
0,185	0,9545	0,9539	0,9530	0,9520	0,9507	0,9493	0,9477	0,9459	0,9439
0,186	0,9543	0,9536	0,9527	0,9517	0,9505	0,9490	0,9474	0,9456	0,9436
0,187	0,9540	0,9534	0,9525	0,9514	0,9502	0,9487	0,9471	0,9453	0,9433
0,188	0,9538	0,9531	0,9522	0,9512	0,9499	0,9485	0,9468	0,9450	0,9430
0,189	0,9535	0,9529	0,9520	0,9509	0,9497	0,9482	0,9465	0,9447	0,9426
0,190	0,9533	0,9526	0,9517	0,9507	0,9494	0,9479	0,9463	0,9444	0,9423
0,191	0,9531	0,9524	0,9515	0,9504	0,9491	0,9476	0,9460	0,9441	0,9420
0,192	0,9528	0,9521	0,9512	0,9501	0,9488	0,9474	0,9457	0,9438	0,9417
0,193	0,9526	0,9519	0,9510	0,9499	0,9485	0,9471	0,9454	0,9435	0,9414
0,194	0,9523	0,9516	0,9507	0,9496	0,9483	0,9468	0,9451	0,9432	0,9411
0,195	0,9521	0,9514	0,9505	0,9494	0,9481	0,9465	0,9448	0,9429	0,9408
0,196	0,9518	0,9511	0,9502	0,9491	0,9478	0,9463	0,9446	0,9426	0,9405
0,197	0,9516	0,9509	0,9500	0,9488	0,9475	0,9460	0,9443	0,9423	0,9402
0,198	0,9513	0,9506	0,9497	0,9486	0,9473	0,9457	0,9440	0,9421	0,9399
0,199	0,9511	0,9504	0,9494	0,9483	0,9470	0,9455	0,9437	0,9418	0,9396
0,200	0,9508	0,9501	0,9492	0,9481	0,9467	0,9452	0,9434	0,9415	0,9393
0,201	0,9506	0,9499	0,9489	0,9478	0,9465	0,9449	0,9431	0,9412	0,9390
0,202	0,9503	0,9496	0,9487	0,9475	0,9462	0,9446	0,9429	0,9409	0,9387
0,203	0,9501	0,9494	0,9484	0,9473	0,9459	0,9444	0,9426	0,9406	0,9384
0,204	0,9499	0,9491	0,9482	0,9470	0,9457	0,9441	0,9423	0,9403	0,9381
0,205	0,9496	0,9489	0,9479	0,9468	0,9454	0,9438	0,9420	0,9400	0,9378
0,206	0,9494	0,9486	0,9477	0,9465	0,9451	0,9435	0,9417	0,9397	0,9375
0,207	0,9491	0,9484	0,9474	0,9462	0,9449	0,9433	0,9414	0,9394	0,9372
0,208	0,9489	0,9481	0,9472	0,9460	0,9446	0,9430	0,9412	0,9391	0,9369
0,209	0,9486	0,9479	0,9469	0,9457	0,9443	0,9427	0,9409	0,9388	0,9366
0,210	0,9484	0,9476	0,9467	0,9455	0,9441	0,9424	0,9406	0,9385	0,9363
0,211	0,9481	0,9474	0,9464	0,9452	0,9438	0,9422	0,9403	0,9383	0,9360
0,212	0,9479	0,9471	0,9461	0,9449	0,9435	0,9419	0,9400	0,9380	0,9357
0,213	0,9476	0,9469	0,9459	0,9447	0,9433	0,9416	0,9397	0,9377	0,9354
0,214	0,9474	0,9466	0,9456	0,9444	0,9430	0,9413	0,9395	0,9374	0,9351
0,215	0,9472	0,9464	0,9454	0,9442	0,9427	0,9411	0,9392	0,9371	0,9348
0,216	0,9469	0,9461	0,9451	0,9439	0,9425	0,9408	0,9389	0,9368	0,9345
0,217	0,9467	0,9459	0,9449	0,9436	0,9422	0,9405	0,9386	0,9365	0,9342
0,218	0,9464	0,9456	0,9446	0,9434	0,9419	0,9402	0,9383	0,9362	0,9338
0,219	0,9462	0,9454	0,9444	0,9431	0,9417	0,9400	0,9381	0,9359	0,9335
0,220	0,9459	0,9451	0,9441	0,9429	0,9414	0,9397	0,9378	0,9356	0,9332
0,221	0,9457	0,9449	0,9439	0,9426	0,9411	0,9394	0,9375	0,9353	0,9329
0,222	0,9454	0,9446	0,9436	0,9423	0,9409	0,9391	0,9372	0,9350	0,9326
0,223	0,9452	0,9444	0,9433	0,9421	0,9406	0,9389	0,9369	0,9347	0,9323
0,224	0,9449	0,9441	0,9431	0,9418	0,9403	0,9386	0,9366	0,9344	0,9320
0,225	0,9447	0,9439	0,9428	0,9416	0,9401	0,9383	0,9363	0,9341	0,9317

Значения ε для сопел, сопел Вентури и труб Вентури

$\Delta P/P$	Значения ε при m , равном									
	0,15	0,20	0,25	0,30	0,35	0,40	0,45	0,50	0,55	0,60

$\kappa = 1,25$

0,001	0,9994	0,9994	0,9993	0,9993	0,9993	0,9992	0,9992	0,9991	0,9991	0,9990
0,002	0,9988	0,9987	0,9987	0,9986	0,9986	0,9985	0,9984	0,9983	0,9981	0,9979
0,003	0,9981	0,9981	0,9980	0,9980	0,9979	0,9977	0,9976	0,9974	0,9972	0,9969
0,004	0,9975	0,9975	0,9974	0,9973	0,9972	0,9970	0,9968	0,9965	0,9962	0,9958
0,005	0,9969	0,9968	0,9967	0,9966	0,9964	0,9962	0,9960	0,9957	0,9953	0,9948
0,006	0,9963	0,9962	0,9961	0,9959	0,9957	0,9955	0,9952	0,9948	0,9943	0,9937
0,007	0,9957	0,9956	0,9954	0,9952	0,9950	0,9947	0,9944	0,9939	0,9934	0,9927
0,008	0,9950	0,9949	0,9948	0,9946	0,9943	0,9940	0,9936	0,9931	0,9924	0,9916
0,009	0,9944	0,9943	0,9941	0,9939	0,9936	0,9932	0,9928	0,9922	0,9915	0,9906
0,010	0,9938	0,9937	0,9935	0,9932	0,9929	0,9925	0,9920	0,9914	0,9906	0,9896
0,011	0,9932	0,9930	0,9928	0,9925	0,9922	0,9917	0,9912	0,9905	0,9896	0,9885
0,012	0,9926	0,9924	0,9921	0,9918	0,9915	0,9910	0,9904	0,9896	0,9887	0,9875
0,013	0,9919	0,9917	0,9915	0,9912	0,9907	0,9902	0,9896	0,9888	0,9877	0,9864
0,014	0,9913	0,9911	0,9908	0,9905	0,9900	0,9895	0,9888	0,9879	0,9868	0,9854
0,015	0,9907	0,9905	0,9902	0,9898	0,9893	0,9887	0,9880	0,9870	0,9859	0,9844
0,016	0,9901	0,9898	0,9895	0,9891	0,9886	0,9880	0,9872	0,9862	0,9849	0,9833
0,017	0,9895	0,9892	0,9889	0,9884	0,9879	0,9872	0,9864	0,9853	0,9840	0,9823
0,018	0,9888	0,9886	0,9882	0,9878	0,9872	0,9865	0,9856	0,9845	0,9831	0,9813
0,019	0,9882	0,9879	0,9876	0,9871	0,9865	0,9857	0,9848	0,9836	0,9821	0,9803
0,020	0,9876	0,9873	0,9869	0,9864	0,9858	0,9850	0,9840	0,9827	0,9812	0,9792
0,021	0,9870	0,9867	0,9862	0,9857	0,9850	0,9842	0,9832	0,9819	0,9803	0,9782
0,022	0,9863	0,9860	0,9856	0,9850	0,9843	0,9835	0,9824	0,9810	0,9793	0,9772
0,023	0,9857	0,9854	0,9849	0,9843	0,9836	0,9827	0,9816	0,9802	0,9784	0,9761
0,024	0,9851	0,9847	0,9843	0,9837	0,9829	0,9820	0,9808	0,9793	0,9775	0,9751
0,025	0,9845	0,9841	0,9836	0,9830	0,9822	0,9812	0,9800	0,9785	0,9765	0,9741
0,026	0,9838	0,9835	0,9830	0,9823	0,9815	0,9805	0,9792	0,9776	0,9755	0,9731
0,027	0,9832	0,9828	0,9823	0,9816	0,9808	0,9797	0,9784	0,9767	0,9747	0,9721
0,028	0,9826	0,9822	0,9816	0,9809	0,9801	0,9790	0,9776	0,9759	0,9738	0,9710
0,029	0,9820	0,9815	0,9810	0,9803	0,9793	0,9782	0,9768	0,9750	0,9728	0,9700
0,030	0,9813	0,9809	0,9803	0,9796	0,9786	0,9775	0,9760	0,9742	0,9719	0,9690
0,031	0,9807	0,9803	0,9797	0,9789	0,9779	0,9767	0,9752	0,9733	0,9710	0,9680
0,032	0,9801	0,9796	0,9790	0,9782	0,9772	0,9760	0,9744	0,9725	0,9700	0,9670
0,033	0,9795	0,9790	0,9783	0,9775	0,9765	0,9752	0,9736	0,9716	0,9691	0,9659
0,034	0,9788	0,9783	0,9777	0,9768	0,9758	0,9745	0,9728	0,9708	0,9682	0,9649
0,035	0,9782	0,9777	0,9770	0,9762	0,9751	0,9737	0,9720	0,9699	0,9673	0,9639
0,036	0,9776	0,9771	0,9764	0,9755	0,9743	0,9730	0,9712	0,9691	0,9663	0,9629
0,037	0,9769	0,9764	0,9757	0,9748	0,9736	0,9722	0,9704	0,9682	0,9654	0,9619
0,038	0,9763	0,9758	0,9750	0,9741	0,9729	0,9714	0,9696	0,9674	0,9645	0,9609
0,039	0,9757	0,9751	0,9744	0,9734	0,9722	0,9707	0,9688	0,9665	0,9636	0,9599
0,040	0,9751	0,9745	0,9737	0,9727	0,9715	0,9699	0,9680	0,9656	0,9627	0,9589
0,041	0,9744	0,9738	0,9731	0,9721	0,9708	0,9692	0,9672	0,9648	0,9617	0,9579
0,042	0,9738	0,9732	0,9724	0,9714	0,9701	0,9684	0,9664	0,9639	0,9608	0,9569
0,043	0,9732	0,9726	0,9717	0,9707	0,9694	0,9677	0,9656	0,9631	0,9599	0,9559
0,044	0,9725	0,9719	0,9711	0,9700	0,9686	0,9669	0,9649	0,9622	0,9590	0,9548
0,045	0,9719	0,9713	0,9704	0,9693	0,9679	0,9662	0,9641	0,9614	0,9581	0,9538
0,046	0,9713	0,9706	0,9698	0,9686	0,9672	0,9654	0,9633	0,9605	0,9572	0,9528
0,047	0,9707	0,9700	0,9691	0,9679	0,9665	0,9647	0,9625	0,9597	0,9562	0,9518
0,048	0,9700	0,9693	0,9684	0,9673	0,9658	0,9639	0,9617	0,9589	0,9553	0,9508
0,049	0,9694	0,9687	0,9678	0,9666	0,9651	0,9632	0,9609	0,9580	0,9544	0,9498

$\Delta P/P$	Значения ε при m , равном									
	0,15	0,20	0,25	0,30	0,35	0,40	0,45	0,50	0,55	0,60

 $\kappa = 1,25$

0,050	0,9688	0,9681	0,9671	0,9659	0,9644	0,9624	0,9601	0,9572	0,9535	0,9488
0,051	0,9681	0,9674	0,9664	0,9652	0,9636	0,9617	0,9593	0,9563	0,9526	0,9478
0,052	0,9675	0,9668	0,9658	0,9645	0,9629	0,9609	0,9585	0,9555	0,9517	0,9468
0,053	0,9669	0,9661	0,9651	0,9638	0,9622	0,9602	0,9577	0,9546	0,9507	0,9459
0,054	0,9662	0,9655	0,9645	0,9631	0,9615	0,9594	0,9569	0,9438	0,9498	0,9449
0,055	0,9656	0,9648	0,9638	0,9625	0,9608	0,9587	0,9561	0,9529	0,9489	0,9439
0,056	0,9650	0,9642	0,9631	0,9618	0,9601	0,9579	0,9553	0,9521	0,9480	0,9429
0,057	0,9643	0,9635	0,9625	0,9611	0,9593	0,9572	0,9545	0,9412	0,9471	0,9419
0,058	0,9637	0,9629	0,9618	0,9604	0,9586	0,9564	0,9537	0,9504	0,9462	0,9409
0,059	0,9631	0,9622	0,9611	0,9597	0,9579	0,9557	0,9529	0,9495	0,9453	0,9399
0,060	0,9624	0,9616	0,9605	0,9590	0,9572	0,9549	0,9522	0,9487	0,9444	0,9389
0,061	0,9618	0,9609	0,9598	0,9583	0,9565	0,9542	0,9514	0,9478	0,9435	0,9379
0,062	0,9612	0,9603	0,9591	0,9576	0,9558	0,9534	0,9506	0,9470	0,9426	0,9369
0,063	0,9605	0,9597	0,9585	0,9570	0,9551	0,9527	0,9498	0,9462	0,9416	0,9360
0,064	0,9599	0,9590	0,9578	0,9563	0,9543	0,9519	0,9490	0,9453	0,9407	0,9350
0,065	0,9593	0,9584	0,9571	0,9556	0,9536	0,9512	0,9482	0,9445	0,9398	0,9340
0,066	0,9586	0,9577	0,9565	0,9549	0,9529	0,9504	0,9474	0,9436	0,9389	0,9330
0,067	0,9580	0,9571	0,9558	0,9542	0,9522	0,9497	0,9466	0,9428	0,9380	0,9320
0,068	0,9574	0,9564	0,9551	0,9535	0,9515	0,9489	0,9458	0,9419	0,9371	0,9310
0,069	0,9567	0,9558	0,9545	0,9528	0,9508	0,9482	0,9450	0,9411	0,9362	0,9301
0,070	0,9561	0,9551	0,9538	0,9521	0,9500	0,9475	0,9442	0,9403	0,9353	0,9291
0,071	0,9554	0,9545	0,9531	0,9515	0,9493	0,9467	0,9434	0,9394	0,9344	0,9281
0,072	0,9548	0,9538	0,9525	0,9508	0,9486	0,9460	0,9427	0,9386	0,9335	0,9271
0,073	0,9542	0,9532	0,9518	0,9501	0,9479	0,9452	0,9419	0,9377	0,9326	0,9261
0,074	0,9535	0,9525	0,9511	0,9494	0,9472	0,9445	0,9411	0,9369	0,9317	0,9252
0,075	0,9529	0,9519	0,9505	0,9487	0,9465	0,9437	0,9403	0,9361	0,9308	0,9242
0,076	0,9523	0,9512	0,9498	0,9480	0,9458	0,9430	0,9395	0,9352	0,9299	0,9232
0,077	0,9516	0,9506	0,9491	0,9473	0,9450	0,9422	0,9387	0,9344	0,9290	0,9222
0,078	0,9510	0,9499	0,9485	0,9466	0,9443	0,9415	0,9379	0,9335	0,9281	0,9213
0,079	0,9503	0,9493	0,9478	0,9459	0,9436	0,9407	0,9371	0,9327	0,9272	0,9203
0,080	0,9497	0,9486	0,9471	0,9452	0,9429	0,9400	0,9363	0,9319	0,9263	0,9193
0,081	0,9491	0,9480	0,9465	0,9446	0,9422	0,9392	0,9355	0,9310	0,9254	0,9184
0,082	0,9484	0,9473	0,9458	0,9439	0,9415	0,9385	0,9348	0,9302	0,9245	0,9174
0,083	0,9478	0,9466	0,9451	0,9432	0,9407	0,9377	0,9340	0,9294	0,9236	0,9164
0,084	0,9471	0,9460	0,9445	0,9425	0,9400	0,9370	0,9332	0,9285	0,9227	0,9154
0,085	0,9465	0,9453	0,9438	0,9418	0,9393	0,9362	0,9324	0,9277	0,9218	0,9145
0,086	0,9459	0,9447	0,9431	0,9411	0,9386	0,9355	0,9316	0,9268	0,9209	0,9135
0,087	0,9452	0,9440	0,9424	0,9404	0,9379	0,9347	0,9308	0,9260	0,9200	0,9126
0,088	0,9446	0,9434	0,9418	0,9397	0,9371	0,9340	0,9300	0,9252	0,9192	0,9116
0,089	0,9439	0,9427	0,9411	0,9390	0,9264	0,9332	0,9292	0,9243	0,9183	0,9106
0,090	0,9433	0,9421	0,9404	0,9383	0,9357	0,9325	0,9285	0,9235	0,9174	0,9097
0,091	0,9427	0,9414	0,9398	0,9376	0,9350	0,9317	0,9277	0,9227	0,9165	0,9087
0,092	0,9420	0,9408	0,9391	0,9370	0,9343	0,9310	0,9269	0,9218	0,9156	0,9077
0,093	0,9414	0,9401	0,9384	0,9363	0,9336	0,9302	0,9261	0,9210	0,9147	0,9068
0,094	0,9407	0,9395	0,9378	0,9356	0,9328	0,9295	0,9253	0,9202	0,9138	0,9058
0,095	0,9401	0,9388	0,9371	0,9349	0,9321	0,9287	0,9245	0,9193	0,9129	0,9049
0,096	0,9394	0,9381	0,9364	0,9342	0,9314	0,9280	0,9237	0,9185	0,9120	0,9039
0,097	0,9388	0,9375	0,9357	0,9335	0,9307	0,9272	0,9229	0,9177	0,9111	0,9029
0,098	0,9382	0,9368	0,9351	0,9328	0,9300	0,9265	0,9221	0,9168	0,9102	0,9020
0,099	0,9375	0,9362	0,9344	0,9321	0,9292	0,9257	0,9214	0,9160	0,9094	0,9010

$\Delta P/P$	Значения ε при m , равном									
	0,15	0,20	0,25	0,30	0,35	0,40	0,45	0,50	0,55	0,60

$\kappa = 1,25$

0,100	0,9369	0,9355	0,9337	0,9314	0,9285	0,9250	0,9206	0,9152	0,9085	0,9001
0,101	0,9362	0,9349	0,9330	0,9307	0,9278	0,9242	0,9198	0,9143	0,9076	0,8991
0,102	0,9356	0,9342	0,9324	0,9300	0,9271	0,9235	0,9190	0,9135	0,9067	0,8982
0,103	0,9349	0,9335	0,9317	0,9293	0,9264	0,9227	0,9182	0,9127	0,9058	0,8972
0,104	0,9343	0,9329	0,9310	0,9286	0,9257	0,9220	0,9174	0,9118	0,9049	0,8963
0,105	0,9336	0,9322	0,9303	0,9279	0,9249	0,9212	0,9166	0,9110	0,9040	0,8953
0,106	0,9330	0,9316	0,9297	0,9273	0,9242	0,9205	0,9159	0,9102	0,9032	0,8944
0,107	0,9323	0,9309	0,9290	0,9266	0,9235	0,9197	0,9151	0,9093	0,9023	0,8934
0,108	0,9317	0,9302	0,9283	0,9259	0,9228	0,9190	0,9143	0,9085	0,9014	0,8925
0,109	0,9310	0,9296	0,9276	0,9252	0,9221	0,9182	0,9135	0,9077	0,9005	0,8915
0,110	0,9304	0,9289	0,9270	0,9245	0,9213	0,9175	0,9127	0,9069	0,8996	0,8906
0,111	0,9297	0,9283	0,9263	0,9238	0,9206	0,9167	0,9119	0,9060	0,8987	0,8896
0,112	0,9291	0,9276	0,9256	0,9231	0,9199	0,9160	0,9111	0,9052	0,8979	0,8887
0,113	0,9284	0,9269	0,9249	0,9224	0,9192	0,9152	0,9104	0,9044	0,8970	0,8877
0,114	0,9278	0,9263	0,9243	0,9217	0,9185	0,9145	0,9096	0,9035	0,8961	0,8868
0,115	0,9272	0,9256	0,9236	0,9210	0,9177	0,9137	0,9088	0,9027	0,8952	0,8859
0,116	0,9265	0,9250	0,9229	0,9203	0,9170	0,9130	0,9080	0,9019	0,8943	0,8849
0,117	0,9259	0,9243	0,9222	0,9196	0,9163	0,9122	0,9072	0,9011	0,8935	0,8840
0,118	0,9252	0,9236	0,9216	0,9189	0,9156	0,9115	0,9064	0,9002	0,8926	0,8830
0,119	0,9246	0,9230	0,9209	0,9182	0,9149	0,9107	0,9056	0,8994	0,8917	0,8821
0,120	0,9239	0,9223	0,9202	0,9175	0,9141	0,9100	0,9049	0,8986	0,8908	0,8812
0,121	0,9232	0,9217	0,9195	0,9168	0,9134	0,9092	0,9041	0,8978	0,8899	0,8802
0,122	0,9226	0,9210	0,9189	0,9161	0,9127	0,9085	0,9033	0,8969	0,8891	0,8793
0,123	0,9219	0,9203	0,9182	0,9154	0,9120	0,9077	0,9025	0,8961	0,8882	0,8783
0,124	0,9213	0,9197	0,9175	0,9147	0,9113	0,9070	0,9017	0,8953	0,8873	0,8774
0,125	0,9206	0,9190	0,9168	0,9140	0,9105	0,9062	0,9009	0,8944	0,8864	0,8765
0,126	0,9200	0,9183	0,9161	0,9133	0,9098	0,9055	0,9002	0,8936	0,8856	0,8755
0,127	0,9193	0,9177	0,9155	0,9126	0,9091	0,9047	0,8994	0,8928	0,8847	0,8746
0,128	0,9187	0,9170	0,9148	0,9119	0,9084	0,9040	0,8986	0,8920	0,8838	0,8737
0,129	0,9180	0,9163	0,9141	0,9112	0,9076	0,9032	0,8978	0,8911	0,8829	0,8727
0,130	0,9174	0,9157	0,9134	0,9105	0,9069	0,9025	0,8970	0,8903	0,8821	0,8718
0,131	0,9167	0,9150	0,9127	0,9098	0,9062	0,9017	0,8962	0,8895	0,8812	0,8709
0,132	0,9161	0,9143	0,9121	0,9091	0,9055	0,9010	0,8954	0,8887	0,8803	0,8699
0,133	0,9154	0,9137	0,9114	0,9084	0,9048	0,9002	0,8947	0,8878	0,8795	0,8690
0,134	0,9148	0,9130	0,9107	0,9077	0,9040	0,8995	0,8939	0,8870	0,8786	0,8681
0,135	0,9141	0,9123	0,9100	0,9070	0,9033	0,8987	0,8931	0,8862	0,8777	0,8672
0,136	0,9134	0,9117	0,9093	0,9063	0,9026	0,8980	0,8923	0,8854	0,8768	0,8662
0,137	0,9128	0,9110	0,9087	0,9056	0,9019	0,8972	0,8915	0,8846	0,8760	0,8653
0,138	0,9121	0,9103	0,9080	0,9049	0,9011	0,8965	0,8907	0,8837	0,8751	0,8644
0,139	0,9115	0,9097	0,9073	0,9042	0,9004	0,8957	0,8900	0,8829	0,8742	0,8635
0,140	0,9108	0,9090	0,9066	0,9035	0,8997	0,8950	0,8892	0,8821	0,8734	0,8625
0,141	0,9102	0,9083	0,9059	0,9028	0,8990	0,8942	0,8884	0,8813	0,8725	0,8616
0,142	0,9095	0,9077	0,9052	0,9021	0,8983	0,8935	0,8876	0,8804	0,8716	0,8607
0,143	0,9088	0,9070	0,9046	0,9014	0,8975	0,8927	0,8868	0,8796	0,8708	0,8598
0,144	0,9082	0,9063	0,9039	0,9007	0,8968	0,8920	0,8860	0,8788	0,8699	0,8588
0,145	0,9075	0,9057	0,9032	0,9000	0,8961	0,8912	0,8853	0,8780	0,8690	0,8579
0,146	0,9069	0,9050	0,9025	0,8993	0,8954	0,8905	0,8845	0,8772	0,8682	0,8570
0,147	0,9062	0,9043	0,9018	0,8986	0,8946	0,8897	0,8837	0,8763	0,8673	0,8561
0,148	0,9056	0,9037	0,9011	0,8979	0,8939	0,8890	0,8829	0,8755	0,8664	0,8552
0,149	0,9049	0,9030	0,9005	0,8972	0,8932	0,8882	0,8821	0,8747	0,8656	0,8542
0,150	0,9042	0,9023	0,8998	0,8965	0,8925	0,8875	0,8814	0,8739	0,8647	0,8533

$\Delta P/P$	Значения ε при m , равном									
	0.15	0.20	0.25	0.30	0.35	0.40	0.45	0.50	0.55	0.60

 $\kappa = 1,25$

0,151	0,9036	0,9016	0,8991	0,8958	0,8917	0,8867	0,8806	0,8731	0,8638	0,8524
0,152	0,9029	0,9010	0,8984	0,8951	0,8910	0,8860	0,8798	0,8722	0,8630	0,8515
0,153	0,9023	0,9003	0,8977	0,8944	0,8903	0,8852	0,8790	0,8714	0,8621	0,8506
0,154	0,9016	0,8996	0,8970	0,8937	0,8896	0,8845	0,8782	0,8706	0,8612	0,8497
0,155	0,9009	0,8990	0,8963	0,8930	0,8888	0,8837	0,8774	0,8698	0,8604	0,8487
0,156	0,9003	0,8983	0,8957	0,8923	0,8881	0,8830	0,8767	0,8690	0,8595	0,8478
0,157	0,8996	0,8976	0,8950	0,8916	0,8874	0,8822	0,8759	0,8681	0,8587	0,8469
0,158	0,8989	0,8969	0,8943	0,8909	0,8867	0,8815	0,8751	0,8673	0,8578	0,8460
0,159	0,8983	0,8963	0,8936	0,8902	0,8859	0,8807	0,8743	0,8665	0,8569	0,8451
0,160	0,8976	0,8956	0,8929	0,8895	0,8852	0,8800	0,8735	0,8657	0,8561	0,8442
0,161	0,8970	0,8949	0,8922	0,8888	0,8845	0,8792	0,8728	0,8649	0,8552	0,8433
0,162	0,8963	0,8942	0,8915	0,8881	0,8838	0,8785	0,8720	0,8641	0,8543	0,8424
0,163	0,8956	0,8936	0,8908	0,8874	0,8830	0,8777	0,8712	0,8632	0,8535	0,8415
0,164	0,8950	0,8929	0,8902	0,8867	0,8823	0,8770	0,8704	0,8624	0,8526	0,8405
0,165	0,8943	0,8922	0,8895	0,8860	0,8816	0,8762	0,8696	0,8616	0,8518	0,8396
0,166	0,8936	0,8915	0,8888	0,8853	0,8809	0,8754	0,8688	0,8608	0,8509	0,8387
0,167	0,8930	0,8909	0,8881	0,8845	0,8801	0,8747	0,8681	0,8600	0,8501	0,8378
0,168	0,8923	0,8902	0,8874	0,8838	0,8794	0,8739	0,8673	0,8592	0,8492	0,8369
0,169	0,8916	0,8895	0,8867	0,8831	0,8787	0,8732	0,8665	0,8583	0,8483	0,8360
0,170	0,8910	0,8888	0,8860	0,8824	0,8779	0,8724	0,8657	0,8575	0,8475	0,8351
0,171	0,8903	0,8882	0,8853	0,8817	0,8772	0,8717	0,8649	0,8567	0,8466	0,8342
0,172	0,8896	0,8875	0,8846	0,8810	0,8765	0,8709	0,8642	0,8559	0,8458	0,8333
0,173	0,8890	0,8868	0,8840	0,8803	0,8758	0,8702	0,8634	0,8551	0,8449	0,8324
0,174	0,8883	0,8861	0,8833	0,8796	0,8750	0,8694	0,8626	0,8543	0,8441	0,8315
0,175	0,8876	0,8855	0,8826	0,8789	0,8743	0,8687	0,8618	0,8534	0,8432	0,8306
0,176	0,8870	0,8848	0,8819	0,8782	0,8736	0,8679	0,8610	0,8526	0,8424	0,8297
0,177	0,8863	0,8841	0,8812	0,8775	0,8729	0,8672	0,8603	0,8518	0,8415	0,8288
0,178	0,8856	0,8834	0,8805	0,8768	0,8721	0,8664	0,8595	0,8510	0,8406	0,8279
0,179	0,8850	0,8827	0,8798	0,8761	0,8714	0,8657	0,8587	0,8502	0,8398	0,8270
0,180	0,8843	0,8821	0,8791	0,8753	0,8707	0,8649	0,8579	0,8494	0,8389	0,8261
0,181	0,8836	0,8814	0,8784	0,8746	0,8699	0,8642	0,8571	0,8486	0,8381	0,8252
0,182	0,8829	0,8807	0,8777	0,8739	0,8692	0,8634	0,8563	0,8477	0,8372	0,8243
0,183	0,8823	0,8800	0,8770	0,8732	0,8685	0,8627	0,8556	0,8469	0,8364	0,8234
0,184	0,8816	0,8793	0,8763	0,8725	0,8678	0,8619	0,8548	0,8461	0,8355	0,8225
0,185	0,8809	0,8787	0,8756	0,8718	0,8670	0,8612	0,8540	0,8453	0,8347	0,8216
0,186	0,8803	0,8780	0,8749	0,8711	0,8663	0,8604	0,8532	0,8445	0,8338	0,8207
0,187	0,8796	0,8773	0,8743	0,8704	0,8656	0,8597	0,8524	0,8437	0,8330	0,8198
0,188	0,8789	0,8766	0,8736	0,8697	0,8648	0,8589	0,8517	0,8429	0,8321	0,8189
0,189	0,8782	0,8759	0,8729	0,8690	0,8641	0,8581	0,8509	0,8421	0,8313	0,8180
0,190	0,8776	0,8752	0,8722	0,8682	0,8634	0,8574	0,8501	0,8412	0,8304	0,8171
0,191	0,8769	0,8746	0,8715	0,8675	0,8626	0,8566	0,8493	0,8404	0,8296	0,8162
0,192	0,8762	0,8739	0,8708	0,8668	0,8619	0,8559	0,8485	0,8396	0,8287	0,8153
0,173	0,8755	0,8732	0,8701	0,8661	0,8612	0,8551	0,8478	0,8388	0,8279	0,8145
0,174	0,8749	0,8725	0,8694	0,8654	0,8605	0,8544	0,8470	0,8380	0,8270	0,8136
0,175	0,8742	0,8718	0,8687	0,8647	0,8597	0,8536	0,8462	0,8372	0,8262	0,8127
0,196	0,8735	0,8711	0,8680	0,8640	0,8590	0,8529	0,8454	0,8364	0,8253	0,8118
0,197	0,8728	0,8705	0,8673	0,8633	0,8583	0,8521	0,8446	0,8356	0,8245	0,8109
0,198	0,8722	0,8698	0,8666	0,8626	0,8575	0,8514	0,8439	0,8347	0,8236	0,8100
0,199	0,8715	0,8691	0,8659	0,8618	0,8568	0,8506	0,8431	0,8339	0,8228	0,8091
0,200	0,8708	0,8684	0,8652	0,8611	0,8561	0,8499	0,8423	0,8331	0,8219	0,8082
0,201	0,8701	0,8677	0,8645	0,8604	0,8553	0,8491	0,8415	0,8323	0,8211	0,8073

$\Delta P/P$	Значения ε при m , равном									
	0,15	0,20	0,25	0,30	0,35	0,40	0,45	0,50	0,55	0,60

 $\kappa = 1,25$

0,202	0,8695	0,8670	0,8638	0,8597	0,8546	0,8483	0,8407	0,8315	0,8202	0,8065
0,203	0,8688	0,8663	0,8631	0,8590	0,8539	0,8476	0,8400	0,8307	0,8194	0,8056
0,204	0,8681	0,8657	0,8624	0,8583	0,8531	0,8468	0,8392	0,8299	0,8186	0,8047
0,205	0,8674	0,8650	0,8617	0,8576	0,8524	0,8461	0,8384	0,8291	0,8177	0,8038
0,206	0,8667	0,8643	0,8610	0,8568	0,8517	0,8453	0,8376	0,8283	0,8169	0,8029
0,207	0,8661	0,8636	0,8603	0,8561	0,8509	0,8446	0,8368	0,8275	0,8160	0,8020
0,208	0,8654	0,8629	0,8596	0,8554	0,8502	0,8438	0,8361	0,8266	0,8152	0,8011
0,209	0,8647	0,8622	0,8589	0,8547	0,8495	0,8431	0,8353	0,8258	0,8143	0,8003
0,210	0,8640	0,8615	0,8582	0,8540	0,8487	0,8423	0,8345	0,8250	0,8135	0,7994
0,211	0,8634	0,8608	0,8575	0,8533	0,8480	0,8416	0,8337	0,8242	0,8127	0,7985
0,212	0,8627	0,8601	0,8568	0,8526	0,8473	0,8408	0,8329	0,8234	0,8118	0,7976
0,213	0,8620	0,8595	0,8561	0,8518	0,8465	0,8400	0,8322	0,8226	0,8110	0,7967
0,214	0,8613	0,8588	0,8554	0,8511	0,8458	0,8393	0,8314	0,8218	0,8101	0,7959
0,215	0,8606	0,8581	0,8547	0,8504	0,8451	0,8385	0,8306	0,8210	0,8093	0,7950
0,216	0,8599	0,8574	0,8540	0,8497	0,8443	0,8378	0,8298	0,8202	0,8084	0,7941
0,217	0,8593	0,8567	0,8533	0,8490	0,8436	0,8370	0,8290	0,8194	0,8076	0,7932
0,218	0,8586	0,8560	0,8526	0,8482	0,8429	0,8363	0,8283	0,8186	0,8068	0,7923
0,219	0,8579	0,8553	0,8519	0,8475	0,8421	0,8355	0,8275	0,8177	0,8059	0,7915
0,220	0,8572	0,8546	0,8512	0,8468	0,8414	0,8348	0,8267	0,8169	0,8051	0,7906
0,221	0,8565	0,8539	0,8505	0,8461	0,8407	0,8340	0,8259	0,8161	0,8042	0,7897
0,222	0,8558	0,8532	0,8498	0,8454	0,8399	0,8332	0,8251	0,8153	0,8034	0,7888
0,223	0,8552	0,8525	0,8491	0,8447	0,8392	0,8325	0,8244	0,8145	0,8026	0,7880
0,224	0,8545	0,8518	0,8484	0,8439	0,8384	0,8317	0,8236	0,8137	0,8017	0,7871
0,225	0,8538	0,8512	0,8477	0,8432	0,8377	0,8310	0,8228	0,8129	0,8009	0,7862

 $\kappa = 1,30$

0,001	0,9994	0,9994	0,9994	0,9993	0,9993	0,9993	0,9992	0,9992	0,9991	0,9990
0,002	0,9988	0,9988	0,9987	0,9987	0,9986	0,9986	0,9985	0,9983	0,9982	0,9980
0,003	0,9982	0,9982	0,9981	0,9980	0,9979	0,9978	0,9977	0,9975	0,9973	0,9970
0,004	0,9976	0,9976	0,9975	0,9974	0,9973	0,9971	0,9969	0,9967	0,9964	0,9960
0,005	0,9970	0,9970	0,9969	0,9967	0,9966	0,9964	0,9961	0,9958	0,9955	0,9950
0,006	0,9964	0,9963	0,9962	0,9961	0,9959	0,9957	0,9954	0,9950	0,9945	0,9940
0,007	0,9958	0,9957	0,9956	0,9954	0,9952	0,9949	0,9946	0,9942	0,9936	0,9930
0,008	0,9952	0,9951	0,9950	0,9948	0,9945	0,9942	0,9938	0,9933	0,9927	0,9920
0,009	0,9946	0,9945	0,9943	0,9941	0,9938	0,9935	0,9931	0,9925	0,9918	0,9910
0,010	0,9940	0,9939	0,9937	0,9935	0,9932	0,9928	0,9923	0,9917	0,9909	0,9900
0,011	0,9934	0,9933	0,9931	0,9928	0,9925	0,9920	0,9915	0,9909	0,9900	0,9890
0,012	0,9928	0,9927	0,9924	0,9922	0,9918	0,9913	0,9907	0,9900	0,9891	0,9880
0,013	0,9922	0,9921	0,9918	0,9915	0,9911	0,9906	0,9900	0,9892	0,9882	0,9870
0,014	0,9917	0,9915	0,9912	0,9908	0,9904	0,9899	0,9892	0,9884	0,9873	0,9860
0,015	0,9911	0,9908	0,9906	0,9902	0,9897	0,9892	0,9884	0,9875	0,9864	0,9850
0,016	0,9905	0,9902	0,9899	0,9895	0,9890	0,9884	0,9877	0,9867	0,9855	0,9840
0,017	0,9899	0,9896	0,9893	0,9889	0,9884	0,9877	0,9869	0,9859	0,9846	0,9830
0,018	0,9893	0,9890	0,9887	0,9882	0,9877	0,9870	0,9861	0,9851	0,9837	0,9820
0,019	0,9887	0,9884	0,9880	0,9876	0,9870	0,9863	0,9854	0,9842	0,9828	0,9810
0,020	0,9881	0,9878	0,9874	0,9869	0,9863	0,9855	0,9846	0,9834	0,9819	0,9800
0,021	0,9875	0,9872	0,9868	0,9863	0,9856	0,9848	0,9838	0,9826	0,9810	0,9790
0,022	0,9869	0,9865	0,9861	0,9856	0,9849	0,9841	0,9830	0,9817	0,9801	0,9780
0,023	0,9863	0,9859	0,9855	0,9849	0,9842	0,9834	0,9823	0,9809	0,9792	0,9770

$\Delta P/P$	Значения ε при m , равном									
	0,15	0,20	0,25	0,30	0,35	0,40	0,45	0,50	0,55	0,60

 $\kappa = 1,30$

0,024	0,9857	0,9853	0,9849	0,9843	0,9836	0,9826	0,9816	0,9801	0,9783	0,9761
0,025	0,9851	0,9847	0,9842	0,9836	0,9829	0,9819	0,9807	0,9793	0,9774	0,9751
0,026	0,9845	0,9841	0,9836	0,9830	0,9822	0,9812	0,9800	0,9784	0,9765	0,9741
0,027	0,9839	0,9835	0,9830	0,9823	0,9815	0,9805	0,9792	0,9776	0,9756	0,9731
0,028	0,9832	0,9829	0,9823	0,9817	0,9808	0,9798	0,9784	0,9768	0,9747	0,9721
0,029	0,9826	0,9822	0,9817	0,9810	0,9801	0,9790	0,9777	0,9760	0,9738	0,9711
0,030	0,9820	0,9816	0,9811	0,9803	0,9794	0,9783	0,9769	0,9752	0,9730	0,9702
0,031	0,9814	0,9810	0,9804	0,9797	0,9788	0,9776	0,9761	0,9743	0,9721	0,9692
0,032	0,9808	0,9804	0,9798	0,9790	0,9781	0,9769	0,9754	0,9735	0,9712	0,9682
0,033	0,9802	0,9798	0,9792	0,9784	0,9774	0,9761	0,9746	0,9727	0,9703	0,9672
0,034	0,9796	0,9792	0,9785	0,9777	0,9767	0,9754	0,9738	0,9719	0,9694	0,9662
0,035	0,9790	0,9785	0,9779	0,9771	0,9760	0,9747	0,9731	0,9710	0,9685	0,9653
0,036	0,9784	0,9779	0,9773	0,9766	0,9753	0,9740	0,9723	0,9702	0,9676	0,9643
0,037	0,9778	0,9773	0,9766	0,9757	0,9746	0,9732	0,9715	0,9694	0,9667	0,9633
0,038	0,9772	0,9767	0,9760	0,9751	0,9739	0,9725	0,9708	0,9686	0,9658	0,9623
0,039	0,9766	0,9761	0,9754	0,9744	0,9733	0,9718	0,9700	0,9678	0,9649	0,9614
0,040	0,9760	0,9755	0,9747	0,9738	0,9726	0,9711	0,9692	0,9669	0,9640	0,9604
0,041	0,9754	0,9748	0,9741	0,9731	0,9719	0,9704	0,9685	0,9661	0,9632	0,9594
0,042	0,9748	0,9742	0,9734	0,9724	0,9712	0,9696	0,9677	0,9653	0,9623	0,9584
0,043	0,9742	0,9736	0,9728	0,9718	0,9705	0,9689	0,9669	0,9645	0,9614	0,9575
0,044	0,9736	0,9730	0,9722	0,9711	0,9698	0,9682	0,9662	0,9637	0,9605	0,9565
0,045	0,9730	0,9724	0,9715	0,9705	0,9691	0,9675	0,9654	0,9628	0,9596	0,9555
0,046	0,9724	0,9717	0,9709	0,9698	0,9684	0,9667	0,9646	0,9620	0,9587	0,9546
0,047	0,9718	0,9711	0,9703	0,9691	0,9678	0,9660	0,9639	0,9612	0,9579	0,9536
0,048	0,9712	0,9705	0,9696	0,9685	0,9671	0,9653	0,9631	0,9604	0,9570	0,9526
0,049	0,9706	0,9699	0,9690	0,9678	0,9664	0,9646	0,9623	0,9596	0,9561	0,9517
0,050	0,9699	0,9693	0,9683	0,9672	0,9657	0,9639	0,9616	0,9587	0,9552	0,9507
0,051	0,9693	0,9686	0,9677	0,9665	0,9650	0,9631	0,9608	0,9579	0,9543	0,9498
0,052	0,9687	0,9680	0,9671	0,9658	0,9643	0,9624	0,9600	0,9571	0,9534	0,9488
0,053	0,9681	0,9674	0,9664	0,9652	0,9636	0,9617	0,9593	0,9563	0,9526	0,9478
0,054	0,9675	0,9668	0,9658	0,9645	0,9629	0,9610	0,9585	0,9555	0,9517	0,9469
0,055	0,9669	0,9662	0,9652	0,9639	0,9622	0,9602	0,9577	0,9547	0,9508	0,9459
0,056	0,9663	0,9655	0,9645	0,9632	0,9616	0,9595	0,9570	0,9538	0,9499	0,9449
0,057	0,9657	0,9649	0,9639	0,9625	0,9609	0,9588	0,9562	0,9530	0,9480	0,9440
0,058	0,9651	0,9643	0,9632	0,9619	0,9602	0,9581	0,9555	0,9522	0,9482	0,9430
0,059	0,9645	0,9637	0,9626	0,9612	0,9595	0,9573	0,9547	0,9514	0,9472	0,9421
0,060	0,9639	0,9630	0,9620	0,9606	0,9588	0,9566	0,9539	0,9506	0,9464	0,9411
0,061	0,9632	0,9624	0,9613	0,9599	0,9581	0,9559	0,9532	0,9498	0,9455	0,9402
0,062	0,9626	0,9618	0,9607	0,9592	0,9574	0,9552	0,9524	0,9490	0,9447	0,9392
0,063	0,9620	0,9612	0,9600	0,9586	0,9567	0,9545	0,9516	0,9481	0,9438	0,9383
0,064	0,9614	0,9605	0,9594	0,9579	0,9560	0,9537	0,9509	0,9473	0,9429	0,9373
0,065	0,9608	0,9599	0,9587	0,9572	0,9554	0,9520	0,9491	0,9455	0,9410	0,9364
0,066	0,9602	0,9593	0,9581	0,9566	0,9547	0,9523	0,9493	0,9457	0,9412	0,9364
0,067	0,9596	0,9587	0,9575	0,9559	0,9540	0,9516	0,9486	0,9449	0,9403	0,9345
0,068	0,9590	0,9580	0,9568	0,9553	0,9533	0,9508	0,9478	0,9441	0,9394	0,9335
0,069	0,9583	0,9574	0,9562	0,9546	0,9526	0,9501	0,9471	0,9432	0,9385	0,9326
0,070	0,9577	0,9568	0,9555	0,9539	0,9519	0,9494	0,9463	0,9424	0,9377	0,9316
0,071	0,9571	0,9562	0,9549	0,9533	0,9512	0,9487	0,9455	0,9416	0,9368	0,9307
0,072	0,9565	0,9555	0,9543	0,9526	0,9505	0,9479	0,9448	0,9408	0,9359	0,9297
0,073	0,9559	0,9549	0,9536	0,9519	0,9498	0,9472	0,9440	0,9400	0,9350	0,9288
0,074	0,9553	0,9543	0,9530	0,9513	0,9491	0,9465	0,9432	0,9392	0,9342	0,9278

$\Delta P/P$	Значения ϵ при m , равном									
	0,15	0,20	0,25	0,30	0,35	0,40	0,45	0,50	0,55	0,60

 $\kappa = 1,30$

0,075	0,9547	0,9537	0,9523	0,9506	0,9485	0,9458	0,9425	0,9384	0,9333	0,9269
0,076	0,9540	0,9530	0,9517	0,9499	0,9478	0,9451	0,9417	0,9376	0,9324	0,9260
0,077	0,9534	0,9524	0,9510	0,9493	0,9471	0,9443	0,9410	0,9368	0,9316	0,9250
0,078	0,9528	0,9518	0,9504	0,9486	0,9464	0,9436	0,9402	0,9360	0,9307	0,9241
0,079	0,9522	0,9512	0,9497	0,9479	0,9457	0,9429	0,9394	0,9351	0,9298	0,9231
0,080	0,9516	0,9505	0,9491	0,9473	0,9450	0,9422	0,9387	0,9343	0,9290	0,9222
0,081	0,9510	0,9499	0,9485	0,9466	0,9443	0,9414	0,9379	0,9335	0,9281	0,9213
0,082	0,9504	0,9493	0,9478	0,9459	0,9436	0,9407	0,9371	0,9327	0,9272	0,9203
0,083	0,9497	0,9486	0,9472	0,9453	0,9429	0,9400	0,9364	0,9319	0,9264	0,9194
0,084	0,9491	0,9480	0,9465	0,9446	0,9422	0,9393	0,9356	0,9311	0,9255	0,9184
0,085	0,9485	0,9474	0,9459	0,9440	0,9415	0,9385	0,9349	0,9303	0,9246	0,9175
0,086	0,9479	0,9467	0,9452	0,9433	0,9408	0,9378	0,9341	0,9295	0,9238	0,9166
0,087	0,9473	0,9461	0,9446	0,9426	0,9402	0,9371	0,9333	0,9287	0,9229	0,9156
0,088	0,9466	0,9455	0,9439	0,9420	0,9395	0,9364	0,9326	0,9279	0,9220	0,9147
0,089	0,9460	0,9449	0,9433	0,9413	0,9388	0,9357	0,9318	0,9271	0,9212	0,9138
0,090	0,9454	0,9442	0,9426	0,9406	0,9381	0,9349	0,9310	0,9263	0,9203	0,9128
0,091	0,9448	0,9436	0,9420	0,9399	0,9374	0,9342	0,9303	0,9255	0,9194	0,9119
0,092	0,9442	0,9430	0,9413	0,9393	0,9367	0,9335	0,9295	0,9246	0,9186	0,9110
0,093	0,9436	0,9423	0,9407	0,9386	0,9360	0,9328	0,9288	0,9238	0,9177	0,9100
0,094	0,9429	0,9417	0,9401	0,9379	0,9353	0,9320	0,9280	0,9230	0,9169	0,9091
0,095	0,9423	0,9411	0,9394	0,9373	0,9346	0,9313	0,9272	0,9222	0,9160	0,9082
0,096	0,9417	0,9404	0,9388	0,9366	0,9339	0,9306	0,9265	0,9214	0,9151	0,9073
0,097	0,9411	0,9398	0,9381	0,9359	0,9332	0,9299	0,9257	0,9206	0,9143	0,9063
0,098	0,9404	0,9392	0,9375	0,9353	0,9325	0,9291	0,9250	0,9198	0,9134	0,9054
0,099	0,9398	0,9385	0,9368	0,9346	0,9318	0,9284	0,9242	0,9190	0,9126	0,9045
0,100	0,9392	0,9379	0,9362	0,9339	0,9311	0,9277	0,9234	0,9182	0,9117	0,9036
0,101	0,9386	0,9373	0,9355	0,9333	0,9305	0,9270	0,9227	0,9174	0,9108	0,9026
0,102	0,9380	0,9366	0,9349	0,9326	0,9298	0,9262	0,9219	0,9166	0,9100	0,9017
0,103	0,9373	0,9360	0,9342	0,9319	0,9291	0,9255	0,9212	0,9158	0,9091	0,9008
0,104	0,9367	0,9354	0,9336	0,9313	0,9284	0,9248	0,9204	0,9150	0,9083	0,8999
0,105	0,9361	0,9347	0,9329	0,9306	0,9277	0,9241	0,9196	0,9142	0,9074	0,8989
0,106	0,9355	0,9341	0,9323	0,9299	0,9270	0,9233	0,9189	0,9134	0,9066	0,8980
0,107	0,9348	0,9335	0,9316	0,9292	0,9263	0,9226	0,9181	0,9126	0,9057	0,8971
0,108	0,9342	0,9328	0,9310	0,9286	0,9256	0,9219	0,9174	0,9118	0,9048	0,8962
0,109	0,9336	0,9322	0,9303	0,9279	0,9249	0,9212	0,9166	0,9110	0,9040	0,8953
0,110	0,9330	0,9315	0,9297	0,9272	0,9242	0,9205	0,9158	0,9102	0,9031	0,8944
0,111	0,9323	0,9309	0,9290	0,9266	0,9235	0,9197	0,9151	0,9094	0,9023	0,8934
0,112	0,9317	0,9303	0,9284	0,9259	0,9228	0,9190	0,9143	0,9086	0,9014	0,8925
0,113	0,9311	0,9296	0,9277	0,9252	0,9221	0,9183	0,9136	0,9078	0,9006	0,8916
0,114	0,9305	0,9290	0,9270	0,9245	0,9214	0,9176	0,9128	0,9070	0,8997	0,8907
0,115	0,9298	0,9284	0,9264	0,9239	0,9207	0,9168	0,9120	0,9062	0,8989	0,8898
0,116	0,9292	0,9277	0,9257	0,9232	0,9200	0,9161	0,9113	0,9054	0,8980	0,8889
0,117	0,9286	0,9271	0,9251	0,9225	0,9193	0,9154	0,9105	0,9046	0,8972	0,8880
0,118	0,9280	0,9264	0,9244	0,9219	0,9186	0,9147	0,9098	0,9037	0,8963	0,8870
0,119	0,9273	0,9258	0,9238	0,9212	0,9179	0,9139	0,9090	0,9029	0,8955	0,8861
0,120	0,9267	0,9252	0,9231	0,9205	0,9172	0,9132	0,9082	0,9021	0,8946	0,8852
0,121	0,9261	0,9245	0,9225	0,9198	0,9165	0,9125	0,9075	0,9013	0,8938	0,8843
0,122	0,9254	0,9239	0,9218	0,9192	0,9159	0,9118	0,9067	0,9005	0,8929	0,8834
0,123	0,9248	0,9233	0,9212	0,9185	0,9152	0,9110	0,9060	0,8997	0,8921	0,8825
0,124	0,9242	0,9226	0,9205	0,9178	0,9145	0,9103	0,9052	0,8989	0,8912	0,8816
0,125	0,9236	0,9220	0,9199	0,9171	0,9138	0,9096	0,9045	0,8981	0,8904	0,8807

$\Delta P/P$	Значения ε при m , равном									
	0,15	0,20	0,25	0,30	0,35	0,40	0,45	0,50	0,55	0,60

 $\kappa = 1,30$

0,126	0,9229	0,9213	0,9192	0,9165	0,9131	0,9089	0,9037	0,8973	0,8895	0,8798
0,127	0,9223	0,9207	0,9185	0,9158	0,9124	0,9081	0,9029	0,8966	0,8887	0,8789
0,128	0,9217	0,9200	0,9179	0,9151	0,9117	0,9074	0,9022	0,8958	0,8878	0,8780
0,129	0,9210	0,9194	0,9172	0,9144	0,9110	0,9067	0,9014	0,8950	0,8870	0,8771
0,130	0,9204	0,9188	0,9166	0,9138	0,9103	0,9060	0,9007	0,8942	0,8861	0,8761
0,131	0,9198	0,9181	0,9159	0,9131	0,9096	0,9052	0,8999	0,8934	0,8853	0,8752
0,132	0,9191	0,9175	0,9153	0,9124	0,9089	0,9045	0,8991	0,8926	0,8844	0,8743
0,133	0,9185	0,9168	0,9146	0,9117	0,9082	0,9038	0,8984	0,8918	0,8836	0,8734
0,134	0,9179	0,9162	0,9139	0,9111	0,9075	0,9031	0,8976	0,8910	0,8828	0,8725
0,135	0,9172	0,9155	0,9133	0,9104	0,9068	0,9023	0,8969	0,8902	0,8819	0,8716
0,136	0,9166	0,9149	0,9126	0,9097	0,9061	0,9016	0,8961	0,8894	0,8811	0,8707
0,137	0,9160	0,9143	0,9120	0,9090	0,9054	0,9009	0,8953	0,8886	0,8802	0,8698
0,138	0,9153	0,9136	0,9113	0,9084	0,9047	0,9002	0,8946	0,8878	0,8794	0,8689
0,139	0,9147	0,9130	0,9107	0,9077	0,9040	0,8994	0,8938	0,8870	0,8785	0,8680
0,140	0,9141	0,9123	0,9100	0,9070	0,9033	0,8987	0,8931	0,8862	0,8777	0,8671
0,141	0,9134	0,9117	0,9093	0,9063	0,9026	0,8980	0,8923	0,8854	0,8768	0,8662
0,142	0,9128	0,9110	0,9087	0,9057	0,9019	0,8972	0,8916	0,8846	0,8760	0,8653
0,143	0,9122	0,9104	0,9080	0,9050	0,9012	0,8965	0,8908	0,8838	0,8752	0,8645
0,144	0,9115	0,9097	0,9074	0,9043	0,9005	0,8958	0,8900	0,8830	0,8743	0,8636
0,145	0,9109	0,9091	0,9067	0,9036	0,8998	0,8951	0,8893	0,8822	0,8735	0,8627
0,146	0,9103	0,9085	0,9060	0,9029	0,8991	0,8943	0,8885	0,8814	0,8726	0,8618
0,147	0,9096	0,9078	0,9054	0,9023	0,8984	0,8936	0,8878	0,8806	0,8718	0,8609
0,148	0,9090	0,9072	0,9047	0,9016	0,8977	0,8929	0,8870	0,8798	0,8710	0,8600
0,149	0,9084	0,9065	0,9041	0,9009	0,8970	0,8922	0,8863	0,8790	0,8701	0,8591
0,150	0,9077	0,9059	0,9034	0,9002	0,8963	0,8914	0,8855	0,8782	0,8693	0,8582
0,151	0,9071	0,9052	0,9027	0,8996	0,8956	0,8907	0,8847	0,8774	0,8684	0,8573
0,152	0,9064	0,9046	0,9021	0,8989	0,8949	0,8900	0,8840	0,8766	0,8676	0,8564
0,153	0,9058	0,9039	0,9014	0,8982	0,8942	0,8893	0,8832	0,8758	0,8668	0,8555
0,154	0,9052	0,9033	0,9007	0,8975	0,8935	0,8885	0,8825	0,8750	0,8659	0,8546
0,155	0,9045	0,9026	0,9001	0,8968	0,8928	0,8878	0,8817	0,8742	0,8651	0,8537
0,156	0,9039	0,9020	0,8994	0,8962	0,8921	0,8871	0,8810	0,8735	0,8643	0,8529
0,157	0,9032	0,9013	0,8987	0,8955	0,8914	0,8864	0,8802	0,8727	0,8634	0,8520
0,158	0,9026	0,9007	0,8981	0,8948	0,8907	0,8856	0,8794	0,8719	0,8626	0,8511
0,159	0,9020	0,9000	0,8974	0,8941	0,8900	0,8849	0,8787	0,8711	0,8617	0,8502
0,160	0,9013	0,8994	0,8968	0,8934	0,8893	0,8842	0,8779	0,8703	0,8609	0,8493
0,161	0,9007	0,8987	0,8961	0,8927	0,8886	0,8834	0,8772	0,8695	0,8601	0,8484
0,162	0,9000	0,8981	0,8954	0,8921	0,8879	0,8827	0,8764	0,8687	0,8592	0,8475
0,163	0,8994	0,8974	0,8948	0,8914	0,8872	0,8820	0,8756	0,8679	0,8584	0,8467
0,164	0,8988	0,8968	0,8941	0,8907	0,8865	0,8813	0,8749	0,8671	0,8576	0,8458
0,165	0,8981	0,8961	0,8934	0,8900	0,8858	0,8805	0,8741	0,8663	0,8567	0,8449
0,166	0,8975	0,8955	0,8928	0,8893	0,8851	0,8798	0,8734	0,8655	0,8559	0,8440
0,167	0,8968	0,8948	0,8921	0,8887	0,8844	0,8791	0,8726	0,8647	0,8551	0,8431
0,168	0,8962	0,8941	0,8914	0,8880	0,8837	0,8783	0,8719	0,8639	0,8542	0,8422
0,169	0,8955	0,8935	0,8908	0,8873	0,8830	0,8776	0,8711	0,8631	0,8534	0,8414
0,170	0,8949	0,8928	0,8901	0,8866	0,8822	0,8769	0,8703	0,8624	0,8526	0,8405
0,171	0,8943	0,8922	0,8894	0,8859	0,8815	0,8762	0,8696	0,8616	0,8517	0,8396
0,172	0,8936	0,8915	0,8888	0,8852	0,8808	0,8754	0,8688	0,8608	0,8509	0,8387
0,173	0,8930	0,8909	0,8881	0,8846	0,8801	0,8747	0,8681	0,8600	0,8501	0,8378
0,174	0,8923	0,8902	0,8874	0,8839	0,8794	0,8740	0,8673	0,8592	0,8492	0,8370
0,175	0,8917	0,8896	0,8868	0,8832	0,8787	0,8732	0,8666	0,8584	0,8484	0,8361
0,176	0,8910	0,8889	0,8861	0,8825	0,8780	0,8725	0,8658	0,8576	0,8476	0,8352

$\Delta P/P$	Значения ϵ при m , равном									
	0,15	0,20	0,25	0,30	0,35	0,40	0,45	0,50	0,55	0,60

 $\kappa = 1,30$

0,177	0,8904	0,8883	0,8854	0,8818	0,8773	0,8718	0,8650	0,8568	0,8467	0,8343
0,178	0,8897	0,8876	0,8848	0,8811	0,8766	0,8711	0,8643	0,8560	0,8459	0,8335
0,179	0,8891	0,8869	0,8841	0,8804	0,8759	0,8703	0,8635	0,8552	0,8451	0,8326
0,180	0,8884	0,8863	0,8834	0,8798	0,8752	0,8696	0,8628	0,8544	0,8443	0,8317
0,181	0,8878	0,8856	0,8827	0,8791	0,8745	0,8689	0,8620	0,8537	0,8434	0,8308
0,182	0,8871	0,8850	0,8821	0,8784	0,8738	0,8681	0,8613	0,8529	0,8426	0,8300
0,183	0,8865	0,8843	0,8814	0,8777	0,8731	0,8674	0,8605	0,8521	0,8418	0,8291
0,184	0,8858	0,8837	0,8807	0,8770	0,8724	0,8667	0,8597	0,8513	0,8409	0,8282
0,185	0,8852	0,8830	0,8801	0,8763	0,8717	0,8660	0,8590	0,8505	0,8401	0,8273
0,186	0,8845	0,8823	0,8794	0,8756	0,8710	0,8652	0,8582	0,8497	0,8393	0,8265
0,187	0,8839	0,8817	0,8787	0,8749	0,8703	0,8645	0,8575	0,8489	0,8385	0,8256
0,188	0,8832	0,8810	0,8780	0,8743	0,8695	0,8638	0,8567	0,8481	0,8376	0,8247
0,189	0,8826	0,8804	0,8774	0,8736	0,8688	0,8630	0,8560	0,8473	0,8368	0,8239
0,190	0,8819	0,8797	0,8767	0,8729	0,8681	0,8623	0,8552	0,8466	0,8360	0,8230
0,191	0,8813	0,8790	0,8760	0,8722	0,8674	0,8616	0,8544	0,8458	0,8352	0,8221
0,192	0,8806	0,8784	0,8754	0,8715	0,8667	0,8608	0,8537	0,8450	0,8343	0,8212
0,193	0,8800	0,8777	0,8747	0,8708	0,8660	0,8601	0,8529	0,8442	0,8335	0,8204
0,194	0,8793	0,8770	0,8740	0,8701	0,8653	0,8594	0,8522	0,8434	0,8327	0,8195
0,195	0,8787	0,8764	0,8733	0,8694	0,8648	0,8587	0,8514	0,8426	0,8319	0,8186
0,196	0,8780	0,8757	0,8727	0,8687	0,8639	0,8579	0,8507	0,8418	0,8310	0,8178
0,197	0,8774	0,8751	0,8720	0,8681	0,8632	0,8572	0,8499	0,8410	0,8302	0,8169
0,198	0,8767	0,8744	0,8713	0,8674	0,8625	0,8565	0,8491	0,8402	0,8294	0,8160
0,199	0,8761	0,8737	0,8716	0,8667	0,8618	0,8557	0,8484	0,8395	0,8286	0,8152
0,200	0,8754	0,8731	0,8700	0,8660	0,8611	0,8550	0,8476	0,8387	0,8277	0,8143
0,201	0,8748	0,8724	0,8693	0,8653	0,8603	0,8543	0,8469	0,8379	0,8269	0,8134
0,202	0,8741	0,8717	0,8686	0,8646	0,8596	0,8535	0,8461	0,8371	0,8261	0,8126
0,203	0,8735	0,8711	0,8679	0,8639	0,8589	0,8528	0,8454	0,8363	0,8253	0,8117
0,204	0,8728	0,8704	0,8673	0,8632	0,8582	0,8521	0,8446	0,8355	0,8244	0,8109
0,205	0,8721	0,8698	0,8666	0,8625	0,8575	0,8513	0,8438	0,8347	0,8236	0,8100
0,206	0,8715	0,8691	0,8659	0,8618	0,8568	0,8506	0,8431	0,8339	0,8228	0,8091
0,207	0,8708	0,8684	0,8652	0,8611	0,8561	0,8499	0,8423	0,8332	0,8220	0,8083
0,208	0,8702	0,8678	0,8645	0,8605	0,8554	0,8491	0,8416	0,8324	0,8212	0,8074
0,209	0,8698	0,8671	0,8639	0,8598	0,8547	0,8484	0,8408	0,8316	0,8203	0,8065
0,210	0,8695	0,8664	0,8632	0,8591	0,8540	0,8477	0,8401	0,8308	0,8195	0,8057
0,211	0,8682	0,8658	0,8625	0,8584	0,8532	0,8469	0,8393	0,8300	0,8187	0,8048
0,212	0,8675	0,8651	0,8618	0,8577	0,8525	0,8462	0,8385	0,8292	0,8179	0,8040
0,213	0,8669	0,8644	0,8611	0,8570	0,8518	0,8455	0,8378	0,8284	0,8171	0,8031
0,214	0,8662	0,8637	0,8605	0,8563	0,8511	0,8448	0,8370	0,8276	0,8162	0,8023
0,215	0,8656	0,8631	0,8598	0,8556	0,8504	0,8440	0,8363	0,8269	0,8154	0,8014
0,216	0,8649	0,8624	0,8591	0,8549	0,8497	0,8433	0,8355	0,8261	0,8146	0,8005
0,217	0,8642	0,8617	0,8584	0,8542	0,8490	0,8426	0,8348	0,8253	0,8138	0,7997
0,218	0,8636	0,8611	0,8577	0,8535	0,8483	0,8418	0,8340	0,8245	0,8130	0,7988
0,219	0,8629	0,8604	0,8571	0,8528	0,8475	0,8411	0,8332	0,8237	0,8121	0,7980
0,220	0,8623	0,8597	0,8564	0,8521	0,8468	0,8404	0,8325	0,8229	0,8113	0,7971
0,221	0,8616	0,8591	0,8557	0,8514	0,8461	0,8396	0,8317	0,8221	0,8105	0,7963
0,222	0,8609	0,8584	0,8550	0,8507	0,8454	0,8389	0,8310	0,8214	0,8097	0,7954
0,223	0,8603	0,8577	0,8543	0,8500	0,8447	0,8382	0,8302	0,8206	0,8089	0,7945
0,224	0,8596	0,8570	0,8537	0,8493	0,8440	0,8374	0,8294	0,8198	0,8080	0,7937
0,225	0,8589	0,8564	0,8530	0,8486	0,8433	0,8367	0,8287	0,8190	0,8072	0,7928

$\Delta P/P$	Значения ε при m , равном									
	0,15	0,20	0,25	0,30	0,35	0,40	0,45	0,50	0,55	0,60

$\kappa = 1,35$

0,001	0,9994	0,9994	0,9994	0,9994	0,9993	0,9993	0,9993	0,9992	0,9991	0,9990
0,002	0,9989	0,9988	0,9988	0,9987	0,9987	0,9986	0,9985	0,9984	0,9982	0,9981
0,003	0,9983	0,9982	0,9982	0,9981	0,9980	0,9979	0,9978	0,9976	0,9974	0,9971
0,004	0,9977	0,9977	0,9976	0,9975	0,9974	0,9972	0,9970	0,9968	0,9965	0,9961
0,005	0,9971	0,9971	0,9970	0,9969	0,9967	0,9965	0,9963	0,9960	0,9956	0,9952
0,006	0,9966	0,9965	0,9964	0,9962	0,9960	0,9958	0,9955	0,9952	0,9947	0,9942
0,007	0,9960	0,9959	0,9958	0,9956	0,9954	0,9951	0,9948	0,9944	0,9939	0,9932
0,008	0,9954	0,9953	0,9952	0,9950	0,9947	0,9944	0,9941	0,9936	0,9930	0,9923
0,009	0,9948	0,9947	0,9945	0,9943	0,9941	0,9937	0,9933	0,9928	0,9921	0,9913
0,010	0,9943	0,9941	0,9939	0,9937	0,9934	0,9930	0,9926	0,9920	0,9913	0,9903
0,011	0,9937	0,9935	0,9933	0,9931	0,9927	0,9923	0,9918	0,9912	0,9904	0,9894
0,012	0,9931	0,9929	0,9927	0,9924	0,9921	0,9916	0,9911	0,9904	0,9895	0,9884
0,013	0,9925	0,9924	0,9921	0,9918	0,9914	0,9909	0,9903	0,9896	0,9886	0,9874
0,014	0,9920	0,9918	0,9915	0,9912	0,9908	0,9902	0,9896	0,9888	0,9878	0,9865
0,015	0,9914	0,9912	0,9909	0,9906	0,9901	0,9895	0,9889	0,9880	0,9869	0,9855
0,016	0,9908	0,9906	0,9903	0,9899	0,9894	0,9889	0,9881	0,9872	0,9860	0,9846
0,017	0,9902	0,9900	0,9897	0,9893	0,9888	0,9882	0,9874	0,9864	0,9852	0,9836
0,018	0,9897	0,9894	0,9891	0,9887	0,9881	0,9875	0,9866	0,9856	0,9843	0,9826
0,019	0,9891	0,9888	0,9885	0,9880	0,9875	0,9868	0,9859	0,9848	0,9834	0,9817
0,020	0,9885	0,9882	0,9879	0,9874	0,9868	0,9861	0,9852	0,9840	0,9826	0,9807
0,021	0,9879	0,9876	0,9873	0,9868	0,9861	0,9854	0,9844	0,9832	0,9817	0,9798
0,022	0,9873	0,9870	0,9866	0,9861	0,9855	0,9847	0,9837	0,9824	0,9808	0,9788
0,023	0,9868	0,9864	0,9860	0,9855	0,9848	0,9840	0,9829	0,9816	0,9800	0,9779
0,024	0,9862	0,9859	0,9854	0,9849	0,9842	0,9833	0,9822	0,9808	0,9791	0,9769
0,025	0,9856	0,9853	0,9848	0,9842	0,9835	0,9826	0,9814	0,9800	0,9782	0,9760
0,026	0,9850	0,9847	0,9842	0,9836	0,9828	0,9819	0,9807	0,9792	0,9774	0,9750
0,027	0,9844	0,9841	0,9836	0,9830	0,9822	0,9812	0,9800	0,9784	0,9765	0,9741
0,028	0,9839	0,9835	0,9830	0,9823	0,9815	0,9805	0,9792	0,9776	0,9757	0,9731
0,029	0,9833	0,9829	0,9824	0,9817	0,9809	0,9798	0,9785	0,9768	0,9748	0,9722
0,030	0,9827	0,9823	0,9818	0,9811	0,9802	0,9791	0,9777	0,9761	0,9739	0,9712
0,031	0,9821	0,9817	0,9811	0,9804	0,9795	0,9784	0,9770	0,9753	0,9731	0,9703
0,032	0,9815	0,9811	0,9805	0,9798	0,9789	0,9777	0,9763	0,9745	0,9722	0,9693
0,033	0,9810	0,9805	0,9799	0,9792	0,9782	0,9770	0,9755	0,9737	0,9713	0,9684
0,034	0,9804	0,9799	0,9793	0,9785	0,9775	0,9763	0,9748	0,9729	0,9705	0,9674
0,035	0,9798	0,9793	0,9787	0,9779	0,9769	0,9756	0,9740	0,9721	0,9696	0,9665
0,036	0,9792	0,9787	0,9781	0,9773	0,9762	0,9749	0,9733	0,9713	0,9688	0,9656
0,037	0,9786	0,9781	0,9775	0,9766	0,9756	0,9742	0,9726	0,9705	0,9679	0,9646
0,038	0,9781	0,9775	0,9769	0,9760	0,9749	0,9735	0,9718	0,9697	0,9671	0,9637
0,039	0,9775	0,9769	0,9763	0,9754	0,9742	0,9728	0,9711	0,9689	0,9662	0,9627
0,040	0,9769	0,9764	0,9756	0,9747	0,9736	0,9721	0,9703	0,9681	0,9653	0,9618
0,041	0,9763	0,9758	0,9750	0,9741	0,9729	0,9714	0,9696	0,9673	0,9645	0,9609
0,042	0,9757	0,9752	0,9744	0,9734	0,9722	0,9707	0,9689	0,9665	0,9636	0,9599
0,043	0,9751	0,9746	0,9738	0,9728	0,9716	0,9700	0,9681	0,9657	0,9628	0,9590
0,044	0,9745	0,9740	0,9732	0,9722	0,9709	0,9693	0,9674	0,9650	0,9619	0,9581
0,045	0,9740	0,9734	0,9726	0,9715	0,9702	0,9686	0,9666	0,9642	0,9611	0,9571
0,046	0,9734	0,9728	0,9720	0,9709	0,9696	0,9679	0,9659	0,9634	0,9602	0,9562
0,047	0,9728	0,9722	0,9713	0,9703	0,9689	0,9672	0,9652	0,9626	0,9594	0,9552
0,048	0,9722	0,9716	0,9707	0,9696	0,9683	0,9665	0,9644	0,9618	0,9585	0,9543
0,049	0,9716	0,9710	0,9701	0,9690	0,9676	0,9659	0,9637	0,9610	0,9576	0,9534
0,050	0,9710	0,9704	0,9695	0,9684	0,9669	0,9652	0,9630	0,9602	0,9568	0,9525
0,051	0,9705	0,9698	0,9689	0,9677	0,9663	0,9645	0,9622	0,9594	0,9559	0,9515

$\Delta P/P$	Значения ε при m , равном									
	0,15	0,20	0,25	0,30	0,35	0,40	0,45	0,50	0,55	0,60

$\kappa = 1,35$

0,052	0,9699	0,9692	0,9683	0,9671	0,9656	0,9638	0,9615	0,9586	0,9551	0,9506
0,053	0,9693	0,9686	0,9676	0,9664	0,9649	0,9631	0,9607	0,9578	0,9542	0,9497
0,054	0,9687	0,9680	0,9670	0,9658	0,9643	0,9624	0,9600	0,9571	0,9534	0,9487
0,055	0,9681	0,9674	0,9664	0,9652	0,9636	0,9617	0,9593	0,9563	0,9525	0,9478
0,056	0,9675	0,9668	0,9658	0,9645	0,9629	0,9610	0,9585	0,9555	0,9517	0,9469
0,057	0,9669	0,9662	0,9652	0,9639	0,9623	0,9603	0,9578	0,9547	0,9508	0,9460
0,058	0,9663	0,9656	0,9646	0,9633	0,9616	0,9596	0,9570	0,9539	0,9500	0,9450
0,059	0,9658	0,9650	0,9639	0,9626	0,9609	0,9589	0,9563	0,9531	0,9491	0,9441
0,060	0,9652	0,9644	0,9633	0,9620	0,9603	0,9582	0,9556	0,9523	0,9483	0,9432
0,061	0,9646	0,9638	0,9627	0,9613	0,9596	0,9575	0,9548	0,9515	0,9474	0,9423
0,062	0,9640	0,9632	0,9621	0,9607	0,9590	0,9568	0,9541	0,9508	0,9466	0,9413
0,063	0,9634	0,9626	0,9615	0,9601	0,9583	0,9561	0,9534	0,9500	0,9458	0,9404
0,064	0,9628	0,9620	0,9609	0,9594	0,9576	0,9554	0,9526	0,9492	0,9449	0,9395
0,065	0,9622	0,9614	0,9602	0,9588	0,9570	0,9547	0,9519	0,9484	0,9441	0,9386
0,066	0,9616	0,9608	0,9596	0,9581	0,9563	0,9540	0,9511	0,9476	0,9432	0,9377
0,067	0,9610	0,9602	0,9590	0,9575	0,9556	0,9533	0,9504	0,9468	0,9424	0,9367
0,068	0,9604	0,9596	0,9584	0,9569	0,9550	0,9526	0,9497	0,9460	0,9415	0,9358
0,069	0,9599	0,9590	0,9578	0,9562	0,9543	0,9519	0,9489	0,9453	0,9407	0,9349
0,070	0,9593	0,9584	0,9571	0,9556	0,9536	0,9512	0,9482	0,9445	0,9398	0,9340
0,071	0,9587	0,9577	0,9565	0,9549	0,9530	0,9505	0,9475	0,9437	0,9390	0,9331
0,072	0,9581	0,9571	0,9559	0,9543	0,9523	0,9498	0,9467	0,9429	0,9382	0,9322
0,073	0,9575	0,9565	0,9553	0,9537	0,9516	0,9491	0,9460	0,9421	0,9373	0,9312
0,074	0,9569	0,9559	0,9547	0,9530	0,9510	0,9484	0,9452	0,9413	0,9365	0,9303
0,075	0,9563	0,9553	0,9540	0,9524	0,9503	0,9477	0,9445	0,9406	0,9356	0,9294
0,076	0,9557	0,9547	0,9534	0,9517	0,9496	0,9470	0,9438	0,9398	0,9348	0,9285
0,077	0,9551	0,9541	0,9528	0,9511	0,9490	0,9463	0,9430	0,9390	0,9339	0,9276
0,078	0,9545	0,9535	0,9522	0,9505	0,9483	0,9456	0,9423	0,9382	0,9331	0,9267
0,079	0,9539	0,9529	0,9516	0,9498	0,9476	0,9449	0,9416	0,9374	0,9323	0,9258
0,080	0,9533	0,9523	0,9509	0,9492	0,9470	0,9442	0,9408	0,9366	0,9314	0,9249
0,081	0,9527	0,9517	0,9503	0,9485	0,9463	0,9435	0,9401	0,9359	0,9306	0,9239
0,082	0,9521	0,9511	0,9497	0,9479	0,9456	0,9428	0,9394	0,9351	0,9297	0,9230
0,083	0,9515	0,9505	0,9491	0,9472	0,9450	0,9421	0,9386	0,9343	0,9289	0,9221
0,084	0,9509	0,9499	0,9484	0,9466	0,9443	0,9414	0,9379	0,9335	0,9281	0,9212
0,085	0,9504	0,9493	0,9478	0,9460	0,9436	0,9407	0,9371	0,9327	0,9272	0,9203
0,086	0,9498	0,9487	0,9472	0,9453	0,9429	0,9400	0,9364	0,9319	0,9264	0,9194
0,087	0,9492	0,9480	0,9466	0,9447	0,9423	0,9393	0,9357	0,9312	0,9256	0,9185
0,088	0,9486	0,9474	0,9459	0,9440	0,9416	0,9386	0,9349	0,9304	0,9247	0,9176
0,089	0,9480	0,9468	0,9453	0,9434	0,9409	0,9379	0,9342	0,9296	0,9239	0,9167
0,090	0,9474	0,9462	0,9447	0,9427	0,9403	0,9372	0,9335	0,9288	0,9230	0,9158
0,091	0,9468	0,9456	0,9441	0,9421	0,9396	0,9365	0,9327	0,9280	0,9222	0,9149
0,092	0,9462	0,9450	0,9434	0,9414	0,9389	0,9358	0,9320	0,9273	0,9214	0,9140
0,093	0,9456	0,9444	0,9428	0,9408	0,9383	0,9351	0,9313	0,9265	0,9205	0,9131
0,094	0,9450	0,9438	0,9422	0,9402	0,9376	0,9344	0,9305	0,9257	0,9197	0,9122
0,095	0,9444	0,9432	0,9416	0,9395	0,9369	0,9337	0,9298	0,9249	0,9189	0,9113
0,096	0,9438	0,9426	0,9409	0,9389	0,9363	0,9330	0,9290	0,9241	0,9180	0,9104
0,097	0,9432	0,9420	0,9403	0,9382	0,9356	0,9323	0,9283	0,9234	0,9172	0,9095
0,098	0,9426	0,9413	0,9397	0,9376	0,9349	0,9316	0,9276	0,9226	0,9164	0,9086
0,099	0,9420	0,9407	0,9391	0,9369	0,9342	0,9309	0,9268	0,9218	0,9155	0,9077
0,100	0,9414	0,9401	0,9384	0,9363	0,9336	0,9302	0,9261	0,9210	0,9147	0,9068
0,101	0,9408	0,9395	0,9378	0,9356	0,9329	0,9295	0,9254	0,9202	0,9139	0,9059
0,102	0,9402	0,9389	0,9372	0,9350	0,9322	0,9288	0,9246	0,9195	0,9131	0,9050

$\Delta P/P$	Значения ε при m , равном									
	0,15	0,20	0,25	0,30	0,35	0,40	0,45	0,50	0,55	0,60

$\kappa = 1,35$

0,103	0,9396	0,9383	0,9366	0,9343	0,9316	0,9281	0,9239	0,9187	0,9122	0,9041
0,104	0,9390	0,9377	0,9359	0,9337	0,9309	0,9274	0,9232	0,9179	0,9114	0,9032
0,105	0,9384	0,9371	0,9353	0,9330	0,9302	0,9267	0,9224	0,9171	0,9106	0,9023
0,106	0,9378	0,9364	0,9347	0,9324	0,9295	0,9260	0,9217	0,9163	0,9097	0,9014
0,107	0,9372	0,9358	0,9340	0,9317	0,9289	0,9253	0,9210	0,9156	0,9089	0,9005
0,108	0,9366	0,9352	0,9334	0,9311	0,9282	0,9246	0,9202	0,9148	0,9081	0,8997
0,109	0,9360	0,9346	0,9328	0,9304	0,9275	0,9239	0,9195	0,9140	0,9072	0,8988
0,110	0,9354	0,9340	0,9321	0,9298	0,9269	0,9232	0,9188	0,9132	0,9064	0,8979
0,111	0,9348	0,9334	0,9315	0,9292	0,9262	0,9225	0,9180	0,9125	0,9056	0,8970
0,112	0,9341	0,9328	0,9309	0,9285	0,9255	0,9218	0,9173	0,9117	0,9048	0,8961
0,113	0,9335	0,9321	0,9303	0,9279	0,9248	0,9211	0,9165	0,9109	0,9039	0,8952
0,114	0,9329	0,9315	0,9296	0,9272	0,9242	0,9204	0,9158	0,9101	0,9031	0,8943
0,115	0,9323	0,9309	0,9290	0,9266	0,9235	0,9197	0,9151	0,9094	0,9023	0,8934
0,116	0,9317	0,9303	0,9284	0,9259	0,9228	0,9190	0,9143	0,9086	0,9015	0,8925
0,117	0,9311	0,9297	0,9277	0,9253	0,9222	0,9183	0,9136	0,9078	0,9006	0,8917
0,118	0,9305	0,9291	0,9271	0,9246	0,9215	0,9176	0,9129	0,9070	0,8998	0,8908
0,119	0,9299	0,9284	0,9265	0,9240	0,9208	0,9169	0,9121	0,9063	0,8990	0,8899
0,120	0,9293	0,9278	0,9258	0,9233	0,9201	0,9162	0,9114	0,9055	0,8982	0,8890
0,121	0,9287	0,9272	0,9252	0,9227	0,9195	0,9155	0,9107	0,9047	0,8973	0,8881
0,122	0,9281	0,9266	0,9246	0,9220	0,9188	0,9148	0,9099	0,9039	0,8965	0,8872
0,123	0,9275	0,9260	0,9239	0,9214	0,9181	0,9141	0,9092	0,9031	0,8957	0,8864
0,124	0,9269	0,9253	0,9233	0,9207	0,9174	0,9134	0,9085	0,9024	0,8949	0,8855
0,125	0,9263	0,9247	0,9227	0,9200	0,9168	0,9127	0,9077	0,9016	0,8940	0,8846
0,126	0,9257	0,9241	0,9220	0,9194	0,9161	0,9120	0,9070	0,9008	0,8932	0,8837
0,127	0,9251	0,9235	0,9214	0,9187	0,9154	0,9113	0,9063	0,9001	0,8924	0,8828
0,128	0,9244	0,9229	0,9208	0,9181	0,9147	0,9106	0,9055	0,8993	0,8916	0,8820
0,129	0,9238	0,9222	0,9201	0,9174	0,9141	0,9099	0,9048	0,8985	0,8907	0,8811
0,130	0,9232	0,9216	0,9195	0,9168	0,9134	0,9092	0,9041	0,8977	0,8899	0,8802
0,131	0,9226	0,9210	0,9189	0,9161	0,9127	0,9085	0,9033	0,8970	0,8891	0,8793
0,132	0,9220	0,9204	0,9182	0,9155	0,9120	0,9078	0,9026	0,8962	0,8883	0,8784
0,133	0,9214	0,9198	0,9176	0,9148	0,9114	0,9071	0,9018	0,8954	0,8875	0,8776
0,134	0,9208	0,9191	0,9170	0,9142	0,9107	0,9064	0,9011	0,8946	0,8866	0,8767
0,135	0,9202	0,9185	0,9163	0,9135	0,9100	0,9057	0,9004	0,8939	0,8858	0,8758
0,136	0,9196	0,9179	0,9157	0,9129	0,9093	0,9050	0,8996	0,8931	0,8850	0,8749
0,137	0,9189	0,9173	0,9151	0,9122	0,9087	0,9043	0,8989	0,8923	0,8842	0,8741
0,138	0,9183	0,9167	0,9144	0,9116	0,9080	0,9036	0,8982	0,8915	0,8834	0,8732
0,139	0,9177	0,9160	0,9138	0,9109	0,9073	0,9029	0,8974	0,8908	0,8825	0,8723
0,140	0,9171	0,9154	0,9131	0,9102	0,9066	0,9022	0,8967	0,8900	0,8817	0,8714
0,141	0,9165	0,9148	0,9125	0,9096	0,9060	0,9015	0,8960	0,8892	0,8809	0,8706
0,142	0,9159	0,9142	0,9119	0,9089	0,9053	0,9008	0,8952	0,8885	0,8801	0,8697
0,143	0,9153	0,9135	0,9112	0,9083	0,9046	0,9001	0,8945	0,8877	0,8793	0,8688
0,144	0,9147	0,9129	0,9106	0,9076	0,9039	0,8994	0,8938	0,8869	0,8785	0,8680
0,145	0,9140	0,9123	0,9100	0,9070	0,9032	0,8987	0,8930	0,8861	0,8776	0,8671
0,146	0,9134	0,9117	0,9093	0,9063	0,9026	0,8980	0,8923	0,8854	0,8768	0,8662
0,147	0,9128	0,9110	0,9087	0,9057	0,9019	0,8973	0,8916	0,8846	0,8760	0,8654
0,148	0,9122	0,9104	0,9080	0,9050	0,9012	0,8965	0,8908	0,8838	0,8752	0,8645
0,149	0,9116	0,9098	0,9074	0,9043	0,9005	0,8958	0,8901	0,8830	0,8744	0,8636
0,150	0,9110	0,9092	0,9068	0,9037	0,8999	0,8951	0,8894	0,8823	0,8736	0,8628
0,151	0,9103	0,9085	0,9061	0,9030	0,8992	0,8944	0,8886	0,8815	0,8727	0,8619
0,152	0,9097	0,9079	0,9055	0,9024	0,8985	0,8937	0,8879	0,8807	0,8719	0,8610
0,153	0,9091	0,9073	0,9048	0,9017	0,8978	0,8930	0,8872	0,8800	0,8711	0,8602

$\Delta P/P$	Значения ε при m , равном									
	0,15	0,20	0,25	0,30	0,35	0,40	0,45	0,50	0,55	0,60

$\kappa = 1,35$

0,154	0,9085	0,9066	0,9042	0,9011	0,8971	0,8923	0,8864	0,8792	0,8703	0,8593
0,155	0,9079	0,9060	0,9035	0,9004	0,8965	0,8916	0,8857	0,8784	0,8695	0,8584
0,156	0,9073	0,9054	0,9029	0,8997	0,8958	0,8909	0,8850	0,8777	0,8687	0,8576
0,157	0,9066	0,9048	0,9023	0,8991	0,8951	0,8902	0,8842	0,8769	0,8679	0,8567
0,158	0,9060	0,9041	0,9016	0,8984	0,8944	0,8895	0,8835	0,8761	0,8671	0,8558
0,159	0,9054	0,9035	0,9010	0,8978	0,8937	0,8888	0,8827	0,8753	0,8662	0,8550
0,160	0,9048	0,9029	0,9003	0,8971	0,8931	0,8881	0,8820	0,8746	0,8654	0,8541
0,161	0,9042	0,9022	0,8997	0,8964	0,8924	0,8874	0,8813	0,8738	0,8646	0,8532
0,162	0,9035	0,9016	0,8991	0,8958	0,8917	0,8867	0,8805	0,8730	0,8638	0,8524
0,163	0,9029	0,9010	0,8984	0,8951	0,8910	0,8860	0,8798	0,8723	0,8630	0,8515
0,164	0,9023	0,9004	0,8978	0,8945	0,8903	0,8853	0,8791	0,8715	0,8622	0,8507
0,165	0,9017	0,8997	0,8971	0,8938	0,8897	0,8846	0,8783	0,8707	0,8614	0,8498
0,166	0,9011	0,8991	0,8965	0,8931	0,8890	0,8839	0,8776	0,8700	0,8606	0,8489
0,167	0,9004	0,8985	0,8958	0,8925	0,8883	0,8832	0,8769	0,8692	0,8598	0,8481
0,168	0,8998	0,8978	0,8952	0,8918	0,8876	0,8825	0,8761	0,8684	0,8589	0,8472
0,169	0,8992	0,8972	0,8945	0,8912	0,8869	0,8817	0,8754	0,8676	0,8581	0,8464
0,170	0,8986	0,8966	0,8939	0,8905	0,8863	0,8810	0,8747	0,8669	0,8573	0,8455
0,171	0,8979	0,8959	0,8932	0,8898	0,8856	0,8803	0,8739	0,8661	0,8565	0,8447
0,172	0,8973	0,8953	0,8926	0,8892	0,8849	0,8796	0,8732	0,8653	0,8557	0,8438
0,173	0,8967	0,8947	0,8920	0,8885	0,8842	0,8789	0,8725	0,8646	0,8549	0,8429
0,174	0,8961	0,8940	0,8913	0,8878	0,8835	0,8782	0,8717	0,8638	0,8541	0,8421
0,175	0,8954	0,8934	0,8907	0,8872	0,8828	0,8775	0,8710	0,8630	0,8533	0,8412
0,176	0,8948	0,8928	0,8900	0,8865	0,8822	0,8768	0,8703	0,8623	0,8525	0,8404
0,177	0,8942	0,8921	0,8894	0,8859	0,8815	0,8761	0,8695	0,8615	0,8517	0,8395
0,178	0,8936	0,8915	0,8887	0,8852	0,8808	0,8754	0,8688	0,8607	0,8509	0,8387
0,179	0,8929	0,8908	0,8881	0,8845	0,8801	0,8747	0,8681	0,8600	0,8501	0,8378
0,180	0,8923	0,8902	0,8874	0,8839	0,8794	0,8740	0,8673	0,8592	0,8492	0,8370
0,181	0,8917	0,8896	0,8868	0,8832	0,8787	0,8733	0,8666	0,8584	0,8484	0,8361
0,182	0,8911	0,8889	0,8861	0,8825	0,8781	0,8726	0,8658	0,8577	0,8476	0,8353
0,183	0,8904	0,8883	0,8855	0,8819	0,8774	0,8719	0,8651	0,8569	0,8468	0,8344
0,184	0,8898	0,8877	0,8848	0,8812	0,8767	0,8711	0,8644	0,8561	0,8460	0,8336
0,185	0,8892	0,8870	0,8842	0,8805	0,8760	0,8704	0,8636	0,8554	0,8452	0,8327
0,186	0,8885	0,8864	0,8835	0,8799	0,8753	0,8697	0,8629	0,8546	0,8444	0,8319
0,187	0,8879	0,8858	0,8829	0,8792	0,8746	0,8690	0,8622	0,8539	0,8436	0,8310
0,188	0,8873	0,8851	0,8822	0,8785	0,8739	0,8683	0,8614	0,8531	0,8428	0,8302
0,189	0,8867	0,8845	0,8816	0,8779	0,8733	0,8676	0,8607	0,8523	0,8420	0,8293
0,190	0,8860	0,8838	0,8809	0,8772	0,8726	0,8669	0,8600	0,8515	0,8412	0,8285
0,191	0,8854	0,8832	0,8803	0,8765	0,8719	0,8662	0,8592	0,8508	0,8404	0,8276
0,192	0,8848	0,8826	0,8796	0,8759	0,8712	0,8655	0,8585	0,8500	0,8396	0,8268
0,193	0,8841	0,8819	0,8790	0,8752	0,8705	0,8648	0,8578	0,8492	0,8388	0,8259
0,194	0,8835	0,8813	0,8783	0,8745	0,8698	0,8641	0,8570	0,8484	0,8380	0,8251
0,195	0,8829	0,8806	0,8777	0,8739	0,8691	0,8634	0,8563	0,8477	0,8372	0,8242
0,196	0,8822	0,8800	0,8770	0,8732	0,8685	0,8626	0,8555	0,8469	0,8364	0,8234
0,197	0,8816	0,8793	0,8764	0,8725	0,8678	0,8619	0,8548	0,8462	0,8356	0,8225
0,198	0,8810	0,8787	0,8757	0,8719	0,8671	0,8612	0,8541	0,8454	0,8349	0,8217
0,199	0,8803	0,8781	0,8750	0,8712	0,8664	0,8605	0,8533	0,8445	0,8340	0,8209
0,200	0,8797	0,8774	0,8744	0,8705	0,8657	0,8598	0,8526	0,8439	0,8332	0,8200
0,201	0,8791	0,8768	0,8737	0,8698	0,8650	0,8591	0,8519	0,8431	0,8324	0,8192
0,202	0,8784	0,8761	0,8731	0,8692	0,8643	0,8584	0,8511	0,8423	0,8316	0,8183
0,203	0,8778	0,8755	0,8724	0,8685	0,8636	0,8577	0,8504	0,8416	0,8308	0,8175
0,204	0,8772	0,8748	0,8718	0,8678	0,8630	0,8570	0,8497	0,8408	0,8300	0,8165

$\Delta P/P$	Значения ε при m , равном									
	0,15	0,20	0,25	0,30	0,35	0,40	0,45	0,50	0,55	0,60

 $\kappa = 1,35$

0,205	0,8765	0,8742	0,8711	0,8672	0,8623	0,8563	0,8489	0,8400	0,8292	0,8158
0,206	0,8759	0,8736	0,8705	0,8665	0,8616	0,8555	0,8482	0,8393	0,8284	0,8150
0,207	0,8753	0,8729	0,8698	0,8658	0,8609	0,8548	0,8475	0,8385	0,8276	0,8141
0,208	0,8746	0,8723	0,8691	0,8652	0,8602	0,8541	0,8467	0,8377	0,8268	0,8133
0,209	0,8740	0,8716	0,8685	0,8645	0,8595	0,8534	0,8460	0,8370	0,8260	0,8124
0,210	0,8734	0,8710	0,8678	0,8638	0,8588	0,8527	0,8452	0,8362	0,8252	0,8116
0,211	0,8727	0,8703	0,8672	0,8631	0,8581	0,8520	0,8445	0,8354	0,8244	0,8108
0,212	0,8721	0,8697	0,8665	0,8625	0,8574	0,8513	0,8438	0,8347	0,8236	0,8099
0,213	0,8714	0,8690	0,8658	0,8618	0,8567	0,8506	0,8430	0,8339	0,8228	0,8091
0,214	0,8708	0,8684	0,8652	0,8611	0,8561	0,8499	0,8423	0,8331	0,8220	0,8083
0,215	0,8702	0,8677	0,8645	0,8604	0,8554	0,8491	0,8416	0,8324	0,8212	0,8074
0,216	0,8695	0,8671	0,8639	0,8598	0,8547	0,8484	0,8408	0,8316	0,8204	0,8066
0,217	0,8689	0,8664	0,8632	0,8591	0,8540	0,8477	0,8401	0,8308	0,8196	0,8057
0,218	0,8682	0,8658	0,8626	0,8584	0,8533	0,8470	0,8394	0,8301	0,8188	0,8049
0,219	0,8676	0,8651	0,8619	0,8577	0,8526	0,8463	0,8386	0,8293	0,8180	0,8041
0,220	0,8670	0,8645	0,8612	0,8571	0,8519	0,8456	0,8379	0,8285	0,8172	0,8032
0,221	0,8663	0,8638	0,8606	0,8564	0,8512	0,8449	0,8371	0,8278	0,8164	0,8024
0,222	0,8657	0,8632	0,8599	0,8557	0,8505	0,8442	0,8364	0,8270	0,8156	0,8016
0,223	0,8650	0,8625	0,8592	0,8550	0,8498	0,8434	0,8357	0,8262	0,8148	0,8007
0,224	0,8644	0,8619	0,8586	0,8544	0,8491	0,8427	0,8349	0,8255	0,8140	0,7999
0,225	0,8637	0,8612	0,8579	0,8537	0,8484	0,8420	0,8342	0,8247	0,8132	0,7991

 $\kappa = 1,40$

0,031	0,9334	0,9334	0,9334	0,9334	0,9334	0,9333	0,9333	0,9332	0,9992	0,9991
0,032	0,9333	0,9333	0,9333	0,9333	0,9333	0,9332	0,9332	0,9331	0,9991	0,9991
0,033	0,9333	0,9333	0,9332	0,9332	0,9332	0,9331	0,9331	0,9330	0,9991	0,9992
0,034	0,9378	0,9377	0,9377	0,9376	0,9375	0,9373	0,9371	0,9369	0,9966	0,9963
0,035	0,9372	0,9372	0,9371	0,9370	0,9368	0,9366	0,9364	0,9361	0,9958	0,9953
0,036	0,9367	0,9366	0,9365	0,9364	0,9362	0,9360	0,9357	0,9354	0,9949	0,9944
0,037	0,9361	0,9359	0,9359	0,9358	0,9355	0,9353	0,9350	0,9346	0,9941	0,9935
0,038	0,9356	0,9355	0,9353	0,9351	0,9349	0,9346	0,9343	0,9338	0,9933	0,9925
0,039	0,9350	0,9349	0,9347	0,9345	0,9343	0,9340	0,9335	0,9330	0,9924	0,9916
0,040	0,9345	0,9343	0,9342	0,9339	0,9336	0,9333	0,9328	0,9323	0,9916	0,9907
0,041	0,9339	0,9333	0,9333	0,9333	0,9330	0,9326	0,9321	0,9315	0,9907	0,9897
0,042	0,9334	0,9332	0,9330	0,9327	0,9324	0,9319	0,9314	0,9307	0,9899	0,9888
0,043	0,9323	0,9325	0,9324	0,9321	0,9317	0,9313	0,9307	0,9300	0,9890	0,9879
0,044	0,9322	0,9321	0,9318	0,9315	0,9311	0,9306	0,9300	0,9292	0,9882	0,9870
0,045	0,9317	0,9315	0,9312	0,9309	0,9305	0,9299	0,9293	0,9284	0,9874	0,9860
0,046	0,9311	0,9309	0,9306	0,9303	0,9298	0,9292	0,9285	0,9276	0,9865	0,9851
0,047	0,9306	0,9304	0,9301	0,9297	0,9292	0,9286	0,9278	0,9269	0,9857	0,9842
0,048	0,9300	0,9298	0,9295	0,9291	0,9285	0,9279	0,9271	0,9261	0,9849	0,9833
0,049	0,9295	0,9292	0,9289	0,9284	0,9278	0,9272	0,9264	0,9253	0,9840	0,9823
0,050	0,9289	0,9286	0,9282	0,9278	0,9273	0,9266	0,9257	0,9246	0,9832	0,9814
0,051	0,9283	0,9281	0,9277	0,9272	0,9266	0,9259	0,9250	0,9238	0,9823	0,9805
0,052	0,9278	0,9275	0,9271	0,9266	0,9260	0,9252	0,9242	0,9230	0,9815	0,9796
0,053	0,9272	0,9269	0,9265	0,9260	0,9254	0,9245	0,9235	0,9223	0,9807	0,9786
0,054	0,9267	0,9264	0,9260	0,9254	0,9247	0,9239	0,9228	0,9215	0,9798	0,9777
0,055	0,9261	0,9258	0,9254	0,9248	0,9241	0,9232	0,9221	0,9207	0,9790	0,9768
0,056	0,9256	0,9252	0,9248	0,9242	0,9234	0,9225	0,9214	0,9200	0,9782	0,9759
0,057	0,9250	0,9246	0,9242	0,9236	0,9228	0,9219	0,9207	0,9192	0,9773	0,9750

$\Delta P/P$	Значения ε при m , равном									
	0,15	0,20	0,25	0,30	0,35	0,40	0,45	0,50	0,55	0,60

 $\kappa = 1,40$

0,028	0,9844	0,9841	0,9836	0,9830	0,9822	0,9812	0,9809	0,9784	0,9765	0,9741
0,029	0,9839	0,9835	0,9830	0,9823	0,9815	0,9805	0,9792	0,9777	0,9757	0,9731
0,030	0,9833	0,9829	0,9824	0,9817	0,9809	0,9798	0,9785	0,9769	0,9748	0,9722
0,031	0,9828	0,9824	0,9818	0,9811	0,9802	0,9792	0,9778	0,9761	0,9740	0,9713
0,032	0,9822	0,9818	0,9812	0,9805	0,9796	0,9785	0,9771	0,9754	0,9732	0,9704
0,033	0,9816	0,9812	0,9806	0,9799	0,9790	0,9778	0,9764	0,9746	0,9723	0,9695
0,034	0,9811	0,9806	0,9800	0,9793	0,9783	0,9771	0,9757	0,9738	0,9715	0,9686
0,035	0,9805	0,9801	0,9795	0,9787	0,9777	0,9765	0,9749	0,9731	0,9707	0,9677
0,036	0,9799	0,9795	0,9789	0,9781	0,9771	0,9758	0,9742	0,9723	0,9699	0,9667
0,037	0,9794	0,9789	0,9783	0,9774	0,9764	0,9751	0,9735	0,9715	0,9690	0,9658
0,038	0,9788	0,9783	0,9777	0,9768	0,9758	0,9744	0,9728	0,9708	0,9682	0,9649
0,039	0,9783	0,9778	0,9771	0,9762	0,9751	0,9738	0,9721	0,9700	0,9674	0,9640
0,040	0,9777	0,9772	0,9765	0,9756	0,9745	0,9731	0,9714	0,9692	0,9665	0,9631
0,041	0,9771	0,9766	0,9759	0,9750	0,9739	0,9724	0,9707	0,9685	0,9657	0,9622
0,042	0,9766	0,9760	0,9753	0,9744	0,9732	0,9718	0,9699	0,9677	0,9649	0,9613
0,043	0,9760	0,9755	0,9747	0,9738	0,9726	0,9711	0,9692	0,9669	0,9641	0,9604
0,044	0,9754	0,9749	0,9741	0,9732	0,9719	0,9704	0,9685	0,9662	0,9632	0,9595
0,045	0,9749	0,9743	0,9735	0,9725	0,9713	0,9697	0,9678	0,9654	0,9624	0,9586
0,046	0,9743	0,9737	0,9729	0,9719	0,9706	0,9691	0,9671	0,9646	0,9616	0,9577
0,047	0,9738	0,9732	0,9723	0,9713	0,9700	0,9684	0,9664	0,9639	0,9607	0,9568
0,048	0,9732	0,9726	0,9718	0,9707	0,9694	0,9677	0,9657	0,9631	0,9599	0,9559
0,049	0,9726	0,9720	0,9712	0,9701	0,9687	0,9670	0,9649	0,9624	0,9591	0,9550
0,050	0,9721	0,9714	0,9706	0,9695	0,9681	0,9664	0,9642	0,9616	0,9583	0,9541
0,051	0,9715	0,9708	0,9700	0,9688	0,9674	0,9657	0,9635	0,9608	0,9575	0,9532
0,052	0,9709	0,9703	0,9694	0,9682	0,9668	0,9650	0,9628	0,9601	0,9566	0,9523
0,053	0,9704	0,9697	0,9688	0,9676	0,9662	0,9643	0,9621	0,9593	0,9558	0,9514
0,054	0,9698	0,9691	0,9682	0,9670	0,9655	0,9637	0,9614	0,9585	0,9550	0,9505
0,055	0,9692	0,9685	0,9676	0,9664	0,9649	0,9630	0,9607	0,9578	0,9542	0,9496
0,056	0,9687	0,9679	0,9670	0,9658	0,9642	0,9623	0,9600	0,9570	0,9533	0,9487
0,057	0,9681	0,9674	0,9664	0,9652	0,9636	0,9616	0,9592	0,9563	0,9525	0,9478
0,058	0,9675	0,9668	0,9658	0,9645	0,9629	0,9610	0,9585	0,9555	0,9517	0,9469
0,059	0,9670	0,9662	0,9652	0,9639	0,9623	0,9603	0,9578	0,9547	0,9509	0,9460
0,060	0,9664	0,9656	0,9646	0,9633	0,9617	0,9596	0,9571	0,9540	0,9501	0,9451
0,061	0,9658	0,9650	0,9640	0,9627	0,9610	0,9589	0,9564	0,9532	0,9492	0,9442
0,062	0,9652	0,9645	0,9634	0,9621	0,9604	0,9583	0,9557	0,9524	0,9484	0,9433
0,063	0,9647	0,9639	0,9628	0,9615	0,9597	0,9576	0,9550	0,9517	0,9476	0,9424
0,064	0,9641	0,9633	0,9622	0,9608	0,9591	0,9569	0,9542	0,9509	0,9468	0,9415
0,065	0,9635	0,9627	0,9616	0,9602	0,9584	0,9563	0,9535	0,9502	0,9460	0,9406
0,066	0,9630	0,9621	0,9610	0,9596	0,9578	0,9556	0,9528	0,9494	0,9451	0,9397
0,067	0,9624	0,9616	0,9604	0,9590	0,9572	0,9549	0,9521	0,9486	0,9443	0,9389
0,068	0,9618	0,9610	0,9598	0,9584	0,9565	0,9542	0,9514	0,9479	0,9435	0,9380
0,069	0,9613	0,9604	0,9592	0,9577	0,9559	0,9536	0,9507	0,9471	0,9427	0,9371
0,070	0,9607	0,9598	0,9586	0,9571	0,9552	0,9529	0,9500	0,9464	0,9419	0,9362
0,071	0,9601	0,9592	0,9580	0,9565	0,9546	0,9522	0,9493	0,9456	0,9411	0,9353
0,072	0,9595	0,9586	0,9574	0,9559	0,9539	0,9515	0,9485	0,9448	0,9402	0,9344
0,073	0,9590	0,9581	0,9568	0,9553	0,9533	0,9509	0,9478	0,9441	0,9394	0,9335
0,074	0,9584	0,9575	0,9562	0,9546	0,9527	0,9502	0,9471	0,9433	0,9386	0,9326
0,075	0,9578	0,9569	0,9556	0,9540	0,9520	0,9495	0,9464	0,9426	0,9378	0,9318
0,076	0,9572	0,9563	0,9550	0,9534	0,9514	0,9488	0,9457	0,9418	0,9370	0,9309
0,077	0,9567	0,9557	0,9544	0,9528	0,9507	0,9481	0,9450	0,9411	0,9362	0,9300
0,078	0,9561	0,9551	0,9538	0,9522	0,9501	0,9475	0,9443	0,9403	0,9353	0,9291

$\Delta P/P$	Значения ε при m , равном									
	0,15	0,20	0,25	0,30	0,35	0,40	0,45	0,50	0,55	0,60
$\kappa = 1,40$										
0,079	0,9555	0,9545	0,9532	0,9515	0,9494	0,9468	0,9436	0,9395	0,9345	0,9282
0,080	0,9550	0,9540	0,9526	0,9509	0,9488	0,9461	0,9428	0,9388	0,9337	0,9273
0,081	0,9544	0,9534	0,9520	0,9503	0,9481	0,9454	0,9421	0,9380	0,9329	0,9265
0,082	0,9538	0,9528	0,9514	0,9497	0,9475	0,9448	0,9414	0,9373	0,9321	0,9256
0,083	0,9532	0,9522	0,9508	0,9491	0,9468	0,9441	0,9407	0,9365	0,9313	0,9247
0,084	0,9527	0,9516	0,9502	0,9484	0,9462	0,9434	0,9400	0,9357	0,9305	0,9238
0,085	0,9521	0,9510	0,9496	0,9478	0,9455	0,9427	0,9393	0,9350	0,9297	0,9229
0,086	0,9515	0,9504	0,9490	0,9472	0,9449	0,9421	0,9386	0,9342	0,9288	0,9221
0,087	0,9509	0,9498	0,9484	0,9466	0,9443	0,9414	0,9379	0,9335	0,9280	0,9212
0,088	0,9503	0,9493	0,9478	0,9459	0,9436	0,9407	0,9371	0,9327	0,9272	0,9203
0,089	0,9498	0,9487	0,9472	0,9453	0,9430	0,9400	0,9364	0,9320	0,9264	0,9194
0,090	0,9492	0,9481	0,9466	0,9447	0,9423	0,9394	0,9357	0,9312	0,9256	0,9186
0,091	0,9486	0,9475	0,9460	0,9441	0,9417	0,9387	0,9350	0,9305	0,9248	0,9177
0,092	0,9480	0,9469	0,9454	0,9435	0,9410	0,9380	0,9343	0,9297	0,9240	0,9168
0,093	0,9475	0,9463	0,9448	0,9428	0,9404	0,9373	0,9336	0,9289	0,9232	0,9159
0,094	0,9469	0,9457	0,9442	0,9422	0,9397	0,9367	0,9329	0,9282	0,9224	0,9151
0,095	0,9463	0,9451	0,9436	0,9416	0,9391	0,9360	0,9322	0,9274	0,9216	0,9142
0,096	0,9457	0,9445	0,9430	0,9410	0,9384	0,9353	0,9314	0,9267	0,9208	0,9133
0,097	0,9451	0,9440	0,9424	0,9403	0,9378	0,9346	0,9307	0,9259	0,9199	0,9125
0,098	0,9446	0,9434	0,9418	0,9397	0,9371	0,9339	0,9300	0,9252	0,9191	0,9116
0,099	0,9440	0,9428	0,9412	0,9391	0,9365	0,9333	0,9293	0,9244	0,9183	0,9107
0,100	0,9434	0,9422	0,9405	0,9385	0,9358	0,9326	0,9286	0,9237	0,9175	0,9098
0,101	0,9428	0,9416	0,9399	0,9378	0,9352	0,9319	0,9279	0,9229	0,9167	0,9090
0,102	0,9422	0,9410	0,9393	0,9372	0,9345	0,9312	0,9272	0,9221	0,9159	0,9081
0,103	0,9417	0,9404	0,9387	0,9366	0,9339	0,9306	0,9265	0,9214	0,9151	0,9072
0,104	0,9411	0,9398	0,9381	0,9360	0,9332	0,9299	0,9257	0,9206	0,9143	0,9064
0,105	0,9405	0,9392	0,9375	0,9353	0,9326	0,9292	0,9250	0,9199	0,9135	0,9055
0,106	0,9399	0,9386	0,9369	0,9347	0,9319	0,9285	0,9243	0,9191	0,9127	0,9046
0,107	0,9393	0,9380	0,9363	0,9341	0,9313	0,9278	0,9236	0,9184	0,9119	0,9038
0,108	0,9387	0,9374	0,9357	0,9334	0,9306	0,9272	0,9229	0,9176	0,9111	0,9029
0,109	0,9382	0,9368	0,9351	0,9328	0,9300	0,9265	0,9222	0,9169	0,9103	0,9020
0,110	0,9376	0,9362	0,9345	0,9322	0,9293	0,9258	0,9215	0,9161	0,9095	0,9012
0,111	0,9370	0,9357	0,9339	0,9316	0,9287	0,9251	0,9208	0,9154	0,9087	0,9003
0,112	0,9364	0,9351	0,9333	0,9309	0,9280	0,9245	0,9200	0,9146	0,9079	0,8994
0,113	0,9358	0,9345	0,9326	0,9303	0,9274	0,9238	0,9193	0,9139	0,9071	0,8986
0,114	0,9352	0,9339	0,9320	0,9297	0,9267	0,9231	0,9186	0,9131	0,9063	0,8977
0,115	0,9347	0,9333	0,9314	0,9291	0,9261	0,9224	0,9179	0,9123	0,9055	0,8969
0,116	0,9341	0,9327	0,9308	0,9284	0,9254	0,9217	0,9172	0,9116	0,9047	0,8960
0,117	0,9335	0,9321	0,9302	0,9278	0,9248	0,9211	0,9165	0,9108	0,9039	0,8951
0,118	0,9329	0,9315	0,9296	0,9272	0,9241	0,9204	0,9158	0,9101	0,9031	0,8943
0,119	0,9323	0,9309	0,9290	0,9265	0,9235	0,9197	0,9151	0,9093	0,9023	0,8934
0,120	0,9317	0,9303	0,9284	0,9259	0,9228	0,9190	0,9143	0,9086	0,9015	0,8926
0,121	0,9311	0,9297	0,9278	0,9253	0,9222	0,9183	0,9136	0,9078	0,9007	0,8917
0,122	0,9306	0,9291	0,9271	0,9246	0,9215	0,9177	0,9129	0,9071	0,8999	0,8908
0,123	0,9300	0,9285	0,9265	0,9240	0,9209	0,9170	0,9122	0,9063	0,8991	0,8900
0,124	0,9294	0,9279	0,9259	0,9234	0,9202	0,9163	0,9115	0,9056	0,8983	0,8891
0,125	0,9288	0,9273	0,9253	0,9228	0,9196	0,9156	0,9108	0,9048	0,8975	0,8883
0,126	0,9282	0,9267	0,9247	0,9221	0,9189	0,9149	0,9101	0,9041	0,8967	0,8874
0,127	0,9276	0,9261	0,9241	0,9215	0,9183	0,9143	0,9094	0,9033	0,8959	0,8866
0,128	0,9270	0,9255	0,9235	0,9209	0,9176	0,9136	0,9086	0,9026	0,8951	0,8857
0,129	0,9264	0,9249	0,9229	0,9202	0,9170	0,9129	0,9079	0,9018	0,8943	0,8849

$\Delta P/P$	Значения ε при m , равном									
	0,15	0,20	0,25	0,30	0,35	0,40	0,45	0,50	0,55	0,60

 $\kappa = 1,40$

0,130	0,9258	0,9243	0,9222	0,9196	0,9163	0,9122	0,9072	0,9011	0,8935	0,8840
0,131	0,9253	0,9237	0,9216	0,9190	0,9156	0,9115	0,9065	0,9003	0,8927	0,8831
0,132	0,9247	0,9231	0,9210	0,9183	0,9150	0,9109	0,9058	0,8996	0,8919	0,8823
0,133	0,9241	0,9225	0,9204	0,9177	0,9143	0,9102	0,9051	0,8988	0,8911	0,8814
0,134	0,9235	0,9219	0,9198	0,9171	0,9137	0,9095	0,9044	0,8981	0,8903	0,8806
0,135	0,9229	0,9213	0,9192	0,9164	0,9130	0,9088	0,9037	0,8973	0,8895	0,8797
0,136	0,9223	0,9207	0,9185	0,9158	0,9124	0,9081	0,9029	0,8966	0,8887	0,8789
0,137	0,9217	0,9201	0,9179	0,9152	0,9117	0,9075	0,9022	0,8958	0,8879	0,8780
0,138	0,9211	0,9195	0,9173	0,9145	0,9111	0,9068	0,9015	0,8951	0,8871	0,8772
0,139	0,9205	0,9189	0,9167	0,9139	0,9104	0,9061	0,9008	0,8943	0,8863	0,8763
0,140	0,9199	0,9183	0,9161	0,9133	0,9098	0,9054	0,9001	0,8936	0,8855	0,8755
0,141	0,9193	0,9177	0,9155	0,9126	0,9091	0,9047	0,8994	0,8928	0,8847	0,8746
0,142	0,9187	0,9171	0,9148	0,9120	0,9084	0,9041	0,8987	0,8921	0,8839	0,8738
0,143	0,9181	0,9165	0,9142	0,9114	0,9078	0,9034	0,8980	0,8913	0,8831	0,8729
0,144	0,9176	0,9159	0,9136	0,9107	0,9071	0,9027	0,8972	0,8906	0,8823	0,8721
0,145	0,9170	0,9153	0,9130	0,9101	0,9065	0,9020	0,8965	0,8898	0,8815	0,8712
0,146	0,9164	0,9147	0,9124	0,9095	0,9058	0,9013	0,8958	0,8891	0,8807	0,8704
0,147	0,9158	0,9140	0,9118	0,9088	0,9052	0,9006	0,8951	0,8883	0,8800	0,8696
0,148	0,9152	0,9134	0,9111	0,9082	0,9045	0,9000	0,8944	0,8876	0,8792	0,8687
0,149	0,9146	0,9128	0,9105	0,9075	0,9038	0,8993	0,8937	0,8868	0,8784	0,8679
0,150	0,9140	0,9122	0,9099	0,9069	0,9032	0,8986	0,8930	0,8861	0,8776	0,8670
0,151	0,9134	0,9116	0,9093	0,9063	0,9025	0,8979	0,8923	0,8853	0,8768	0,8662
0,152	0,9128	0,9110	0,9087	0,9056	0,9019	0,8972	0,8915	0,8846	0,8760	0,8653
0,153	0,9122	0,9104	0,9080	0,9050	0,9012	0,8965	0,8908	0,8838	0,8752	0,8645
0,154	0,9116	0,9098	0,9074	0,9044	0,9006	0,8959	0,8901	0,8831	0,8744	0,8637
0,155	0,9110	0,9092	0,9068	0,9037	0,8999	0,8952	0,8894	0,8823	0,8736	0,8628
0,156	0,9104	0,9086	0,9062	0,9031	0,8992	0,8945	0,8887	0,8816	0,8728	0,8620
0,157	0,9098	0,9080	0,9055	0,9024	0,8986	0,8938	0,8880	0,8808	0,8720	0,8611
0,158	0,9092	0,9074	0,9049	0,9018	0,8979	0,8931	0,8873	0,8801	0,8712	0,8603
0,159	0,9086	0,9068	0,9043	0,9012	0,8973	0,8924	0,8866	0,8793	0,8705	0,8594
0,160	0,9080	0,9061	0,9037	0,9005	0,8966	0,8918	0,8858	0,8786	0,8697	0,8586
0,161	0,9074	0,9055	0,9031	0,8999	0,8959	0,8911	0,8851	0,8778	0,8689	0,8578
0,162	0,9068	0,9049	0,9024	0,8993	0,8953	0,8904	0,8844	0,8771	0,8681	0,8569
0,163	0,9062	0,9043	0,9018	0,8986	0,8946	0,8897	0,8837	0,8763	0,8673	0,8561
0,164	0,9056	0,9037	0,9012	0,8980	0,8940	0,8890	0,8830	0,8756	0,8665	0,8553
0,165	0,9050	0,9031	0,9006	0,8973	0,8933	0,8883	0,8823	0,8748	0,8657	0,8544
0,166	0,9044	0,9025	0,8999	0,8967	0,8926	0,8877	0,8816	0,8741	0,8649	0,8536
0,167	0,9038	0,9019	0,8993	0,8961	0,8920	0,8870	0,8808	0,8733	0,8641	0,8527
0,168	0,9032	0,9013	0,8987	0,8954	0,8913	0,8863	0,8801	0,8726	0,8634	0,8519
0,169	0,9026	0,9006	0,8981	0,8948	0,8907	0,8856	0,8794	0,8719	0,8626	0,8511
0,170	0,9020	0,9000	0,8974	0,8941	0,8901	0,8849	0,8787	0,8711	0,8618	0,8502
0,171	0,9014	0,8994	0,8968	0,8935	0,8893	0,8842	0,8780	0,8704	0,8610	0,8494
0,172	0,9008	0,8988	0,8962	0,8928	0,8887	0,8835	0,8773	0,8696	0,8602	0,8486
0,173	0,9002	0,8982	0,8956	0,8922	0,8880	0,8829	0,8766	0,8689	0,8594	0,8477
0,174	0,8996	0,8976	0,8949	0,8916	0,8874	0,8822	0,8758	0,8681	0,8586	0,8469
0,175	0,8990	0,8970	0,8943	0,8909	0,8867	0,8815	0,8751	0,8674	0,8578	0,8461
0,176	0,8983	0,8963	0,8937	0,8903	0,8860	0,8808	0,8744	0,8666	0,8571	0,8452
0,177	0,8977	0,8957	0,8930	0,8896	0,8854	0,8801	0,8737	0,8659	0,8563	0,8444
0,178	0,8971	0,8951	0,8924	0,8890	0,8847	0,8794	0,8730	0,8651	0,8555	0,8436
0,179	0,8965	0,8945	0,8918	0,8883	0,8840	0,8787	0,8723	0,8644	0,8547	0,8427
0,180	0,8959	0,8939	0,8912	0,8877	0,8834	0,8781	0,8716	0,8636	0,8539	0,8419

$\Delta P/P$	Значения ε при m , равном									
	0,15	0,20	0,25	0,30	0,35	0,40	0,45	0,50	0,55	0,60

 $\kappa = 1,40$

0,181	0,8953	0,8933	0,8905	0,8871	0,8827	0,8774	0,8709	0,8629	0,8531	0,8411
0,182	0,8947	0,8926	0,8899	0,8864	0,8820	0,8767	0,8701	0,8621	0,8523	0,8403
0,183	0,8941	0,8920	0,8893	0,8858	0,8814	0,8760	0,8694	0,8614	0,8516	0,8394
0,184	0,8935	0,8914	0,8886	0,8851	0,8807	0,8753	0,8687	0,8606	0,8508	0,8386
0,185	0,8929	0,8908	0,8880	0,8845	0,8801	0,8746	0,8680	0,8599	0,8500	0,8378
0,186	0,8923	0,8902	0,8874	0,8838	0,8794	0,8739	0,8673	0,8592	0,8492	0,8369
0,187	0,8917	0,8896	0,8868	0,8832	0,8787	0,8733	0,8666	0,8584	0,8484	0,8361
0,188	0,8911	0,8889	0,8861	0,8825	0,8781	0,8726	0,8659	0,8577	0,8476	0,8353
0,189	0,8904	0,8883	0,8855	0,8819	0,8774	0,8719	0,8651	0,8569	0,8469	0,8345
0,190	0,8898	0,8877	0,8849	0,8812	0,8767	0,8712	0,8644	0,8562	0,8461	0,8336
0,191	0,8892	0,8871	0,8842	0,8806	0,8761	0,8705	0,8637	0,8554	0,8453	0,8328
0,192	0,8886	0,8865	0,8836	0,8799	0,8754	0,8698	0,8630	0,8547	0,8445	0,8320
0,193	0,8880	0,8858	0,8830	0,8793	0,8747	0,8691	0,8623	0,8539	0,8437	0,8311
0,194	0,8874	0,8852	0,8823	0,8786	0,8741	0,8684	0,8616	0,8532	0,8429	0,8303
0,195	0,8868	0,8846	0,8817	0,8780	0,8734	0,8677	0,8608	0,8524	0,8422	0,8295
0,196	0,8862	0,8840	0,8811	0,8774	0,8727	0,8671	0,8601	0,8517	0,8414	0,8287
0,197	0,8856	0,8834	0,8804	0,8767	0,8721	0,8664	0,8594	0,8509	0,8406	0,8278
0,198	0,8849	0,8827	0,8798	0,8761	0,8714	0,8657	0,8587	0,8502	0,8398	0,8270
0,199	0,8843	0,8821	0,8792	0,8754	0,8707	0,8650	0,8580	0,8495	0,8390	0,8262
0,200	0,8837	0,8815	0,8785	0,8748	0,8701	0,8643	0,8573	0,8487	0,8383	0,8254
0,201	0,8831	0,8809	0,8779	0,8741	0,8694	0,8636	0,8566	0,8480	0,8375	0,8246
0,202	0,8825	0,8802	0,8773	0,8735	0,8687	0,8629	0,8558	0,8472	0,8367	0,8237
0,203	0,8819	0,8796	0,8766	0,8728	0,8681	0,8622	0,8551	0,8465	0,8359	0,8229
0,204	0,8813	0,8790	0,8760	0,8722	0,8674	0,8615	0,8544	0,8457	0,8351	0,8221
0,205	0,8806	0,8784	0,8753	0,8715	0,8667	0,8608	0,8537	0,8450	0,8343	0,8213
0,206	0,8800	0,8777	0,8747	0,8709	0,8660	0,8602	0,8530	0,8442	0,8336	0,8204
0,207	0,8794	0,8771	0,8741	0,8702	0,8654	0,8595	0,8523	0,8435	0,8328	0,8196
0,208	0,8788	0,8765	0,8734	0,8695	0,8647	0,8588	0,8515	0,8427	0,8320	0,8188
0,209	0,8782	0,8759	0,8728	0,8689	0,8640	0,8581	0,8508	0,8420	0,8312	0,8180
0,210	0,8775	0,8752	0,8722	0,8682	0,8634	0,8574	0,8501	0,8413	0,8304	0,8172
0,211	0,8769	0,8746	0,8715	0,8676	0,8627	0,8567	0,8494	0,8405	0,8297	0,8164
0,212	0,8763	0,8740	0,8709	0,8669	0,8620	0,8560	0,8487	0,8398	0,8289	0,8155
0,213	0,8757	0,8734	0,8702	0,8663	0,8614	0,8553	0,8480	0,8390	0,8281	0,8147
0,214	0,8751	0,8727	0,8696	0,8656	0,8607	0,8546	0,8472	0,8383	0,8273	0,8139
0,215	0,8745	0,8721	0,8690	0,8650	0,8600	0,8539	0,8465	0,8375	0,8266	0,8131
0,216	0,8738	0,8715	0,8683	0,8643	0,8593	0,8532	0,8458	0,8368	0,8258	0,8123
0,217	0,8732	0,8708	0,8677	0,8637	0,8587	0,8526	0,8451	0,8360	0,8250	0,8114
0,218	0,8726	0,8702	0,8670	0,8630	0,8580	0,8519	0,8444	0,8353	0,8242	0,8106
0,219	0,8720	0,8696	0,8664	0,8624	0,8573	0,8512	0,8437	0,8345	0,8234	0,8098
0,220	0,8713	0,8689	0,8658	0,8617	0,8567	0,8505	0,8429	0,8338	0,8227	0,8090
0,221	0,8707	0,8683	0,8651	0,8610	0,8560	0,8498	0,8422	0,8331	0,8219	0,8082
0,222	0,8701	0,8677	0,8645	0,8604	0,8553	0,8491	0,8415	0,8323	0,8211	0,8074
0,223	0,8695	0,8671	0,8638	0,8597	0,8546	0,8484	0,8408	0,8316	0,8203	0,8066
0,224	0,8689	0,8664	0,8632	0,8591	0,8540	0,8477	0,8401	0,8308	0,8196	0,8057
0,225	0,8682	0,8658	0,8625	0,8584	0,8533	0,8470	0,8394	0,8301	0,8188	0,8049

 $\kappa = 1,45$

0,001	0,9995	0,9995	0,9994	0,9994	0,9994	0,9994	0,9993	0,9993	0,9992	0,9991
0,002	0,9989	0,9989	0,9989	0,9988	0,9988	0,9987	0,9986	0,9985	0,9984	0,9982
0,003	0,9984	0,9984	0,9983	0,9982	0,9982	0,9981	0,9979	0,9978	0,9976	0,9973

$\Delta P/P$	Значения ε при m , равном									
	0,15	0,20	0,25	0,30	0,35	0,40	0,45	0,50	0,55	0,60

 $\kappa = 1,45$

0,004	0,9979	0,9978	0,9977	0,9977	0,9975	0,9974	0,9972	0,9970	0,9967	0,9964
0,005	0,9973	0,9973	0,9972	0,9971	0,9969	0,9968	0,9965	0,9963	0,9959	0,9955
0,006	0,9968	0,9967	0,9966	0,9965	0,9963	0,9961	0,9958	0,9955	0,9951	0,9946
0,007	0,9963	0,9962	0,9961	0,9959	0,9957	0,9955	0,9952	0,9948	0,9943	0,9937
0,008	0,9957	0,9956	0,9955	0,9953	0,9951	0,9948	0,9945	0,9940	0,9935	0,9928
0,009	0,9952	0,9951	0,9949	0,9947	0,9945	0,9942	0,9938	0,9933	0,9927	0,9919
0,010	0,9947	0,9945	0,9944	0,9941	0,9939	0,9935	0,9931	0,9925	0,9919	0,9910
0,011	0,9941	0,9940	0,9938	0,9935	0,9932	0,9929	0,9924	0,9918	0,9910	0,9901
0,012	0,9936	0,9934	0,9932	0,9930	0,9926	0,9922	0,9917	0,9910	0,9902	0,9892
0,013	0,9930	0,9929	0,9927	0,9924	0,9920	0,9916	0,9910	0,9903	0,9894	0,9883
0,014	0,9925	0,9923	0,9921	0,9918	0,9914	0,9909	0,9903	0,9896	0,9886	0,9874
0,015	0,9920	0,9918	0,9915	0,9912	0,9908	0,9903	0,9896	0,9888	0,9878	0,9865
0,016	0,9914	0,9912	0,9910	0,9906	0,9902	0,9896	0,9889	0,9881	0,9870	0,9856
0,017	0,9909	0,9907	0,9904	0,9900	0,9896	0,9890	0,9882	0,9873	0,9862	0,9847
0,018	0,9904	0,9901	0,9898	0,9894	0,9889	0,9883	0,9875	0,9866	0,9854	0,9838
0,019	0,9898	0,9896	0,9893	0,9888	0,9883	0,9877	0,9869	0,9858	0,9846	0,9829
0,020	0,9893	0,9890	0,9887	0,9883	0,9877	0,9870	0,9862	0,9851	0,9838	0,9820
0,021	0,9887	0,9885	0,9881	0,9877	0,9871	0,9864	0,9855	0,9844	0,9829	0,9811
0,022	0,9882	0,9879	0,9876	0,9871	0,9865	0,9857	0,9848	0,9836	0,9821	0,9803
0,023	0,9877	0,9874	0,9870	0,9865	0,9859	0,9851	0,9841	0,9829	0,9813	0,9794
0,024	0,9871	0,9868	0,9864	0,9859	0,9852	0,9844	0,9834	0,9821	0,9805	0,9785
0,025	0,9866	0,9863	0,9859	0,9853	0,9846	0,9838	0,9827	0,9814	0,9797	0,9776
0,026	0,9860	0,9857	0,9853	0,9847	0,9840	0,9831	0,9820	0,9806	0,9789	0,9767
0,027	0,9855	0,9852	0,9847	0,9841	0,9834	0,9825	0,9813	0,9799	0,9781	0,9758
0,028	0,9850	0,9846	0,9841	0,9835	0,9828	0,9818	0,9806	0,9792	0,9773	0,9749
0,029	0,9844	0,9841	0,9836	0,9829	0,9822	0,9812	0,9799	0,9784	0,9765	0,9740
0,030	0,9839	0,9835	0,9830	0,9824	0,9815	0,9805	0,9792	0,9777	0,9757	0,9732
0,031	0,9833	0,9830	0,9824	0,9818	0,9809	0,9799	0,9786	0,9769	0,9749	0,9723
0,032	0,9828	0,9824	0,9819	0,9812	0,9803	0,9792	0,9779	0,9762	0,9741	0,9714
0,033	0,9823	0,9818	0,9813	0,9806	0,9797	0,9786	0,9772	0,9754	0,9733	0,9705
0,034	0,9817	0,9813	0,9807	0,9800	0,9791	0,9779	0,9765	0,9747	0,9725	0,9696
0,035	0,9812	0,9807	0,9802	0,9794	0,9784	0,9773	0,9758	0,9740	0,9717	0,9687
0,036	0,9806	0,9802	0,9796	0,9788	0,9778	0,9766	0,9751	0,9732	0,9709	0,9679
0,037	0,9801	0,9796	0,9790	0,9782	0,9772	0,9760	0,9744	0,9725	0,9701	0,9670
0,038	0,9795	0,9791	0,9784	0,9776	0,9766	0,9753	0,9737	0,9717	0,9693	0,9661
0,039	0,9790	0,9785	0,9779	0,9770	0,9760	0,9747	0,9730	0,9710	0,9685	0,9652
0,040	0,9785	0,9780	0,9773	0,9764	0,9754	0,9740	0,9723	0,9703	0,9677	0,9643
0,041	0,9779	0,9774	0,9767	0,9758	0,9747	0,9734	0,9716	0,9695	0,9669	0,9635
0,042	0,9774	0,9768	0,9761	0,9752	0,9741	0,9727	0,9710	0,9688	0,9661	0,9626
0,043	0,9768	0,9763	0,9756	0,9747	0,9735	0,9721	0,9703	0,9680	0,9653	0,9617
0,044	0,9763	0,9757	0,9750	0,9741	0,9729	0,9714	0,9696	0,9673	0,9645	0,9608
0,045	0,9757	0,9752	0,9744	0,9735	0,9723	0,9708	0,9689	0,9666	0,9637	0,9600
0,046	0,9752	0,9746	0,9739	0,9729	0,9716	0,9701	0,9682	0,9658	0,9629	0,9591
0,047	0,9746	0,9741	0,9733	0,9723	0,9710	0,9695	0,9675	0,9651	0,9621	0,9582
0,048	0,9741	0,9735	0,9727	0,9717	0,9704	0,9688	0,9668	0,9643	0,9613	0,9573
0,049	0,9736	0,9729	0,9721	0,9711	0,9698	0,9681	0,9661	0,9636	0,9605	0,9565
0,050	0,9730	0,9724	0,9716	0,9705	0,9692	0,9675	0,9654	0,9629	0,9597	0,9556
0,051	0,9725	0,9718	0,9710	0,9699	0,9685	0,9668	0,9647	0,9621	0,9589	0,9547
0,052	0,9719	0,9713	0,9704	0,9693	0,9679	0,9662	0,9641	0,9614	0,9581	0,9538
0,053	0,9714	0,9707	0,9698	0,9687	0,9673	0,9655	0,9634	0,9607	0,9573	0,9530
0,054	0,9708	0,9701	0,9693	0,9681	0,9667	0,9649	0,9627	0,9599	0,9565	0,9521

$\Delta P/P$	Значения ε при m , равном									
	0,15	0,20	0,25	0,30	0,35	0,40	0,45	0,50	0,55	0,60
$\kappa = 1,45$										
0,055	0,9703	0,9696	0,9687	0,9675	0,9661	0,9642	0,9620	0,9592	0,9557	0,9512
0,056	0,9697	0,9690	0,9681	0,9669	0,9654	0,9636	0,9613	0,9584	0,9549	0,9504
0,057	0,9692	0,9685	0,9675	0,9663	0,9648	0,9629	0,9606	0,9577	0,9541	0,9495
0,058	0,9686	0,9679	0,9670	0,9657	0,9642	0,9623	0,9599	0,9570	0,9533	0,9486
0,059	0,9681	0,9673	0,9664	0,9651	0,9636	0,9616	0,9592	0,9562	0,9525	0,9478
0,060	0,9675	0,9668	0,9658	0,9645	0,9629	0,9610	0,9585	0,9555	0,9517	0,9469
0,061	0,9670	0,9662	0,9652	0,9639	0,9623	0,9603	0,9578	0,9548	0,9509	0,9460
0,062	0,9664	0,9657	0,9646	0,9633	0,9617	0,9597	0,9571	0,9540	0,9501	0,9452
0,063	0,9659	0,9651	0,9641	0,9627	0,9611	0,9590	0,9565	0,9533	0,9493	0,9443
0,064	0,9653	0,9645	0,9635	0,9621	0,9605	0,9584	0,9558	0,9525	0,9485	0,9434
0,065	0,9648	0,9640	0,9629	0,9616	0,9598	0,9577	0,9551	0,9518	0,9477	0,9426
0,066	0,9642	0,9634	0,9623	0,9610	0,9592	0,9571	0,9544	0,9511	0,9469	0,9417
0,067	0,9637	0,9628	0,9618	0,9604	0,9586	0,9564	0,9537	0,9503	0,9461	0,9408
0,068	0,9631	0,9623	0,9612	0,9598	0,9580	0,9558	0,9530	0,9496	0,9454	0,9400
0,069	0,9626	0,9617	0,9606	0,9592	0,9573	0,9551	0,9523	0,9489	0,9446	0,9391
0,070	0,9620	0,9612	0,9600	0,9586	0,9567	0,9544	0,9516	0,9481	0,9438	0,9383
0,071	0,9615	0,9606	0,9595	0,9580	0,9561	0,9538	0,9509	0,9474	0,9430	0,9374
0,072	0,9609	0,9600	0,9589	0,9574	0,9555	0,9531	0,9502	0,9467	0,9422	0,9365
0,073	0,9604	0,9595	0,9583	0,9568	0,9549	0,9525	0,9496	0,9459	0,9414	0,9357
0,074	0,9598	0,9589	0,9577	0,9562	0,9542	0,9518	0,9489	0,9452	0,9406	0,9348
0,075	0,9592	0,9583	0,9571	0,9556	0,9536	0,9512	0,9482	0,9445	0,9398	0,9340
0,076	0,9587	0,9578	0,9565	0,9550	0,9530	0,9505	0,9474	0,9437	0,9390	0,9331
0,077	0,9581	0,9572	0,9560	0,9544	0,9524	0,9499	0,9468	0,9430	0,9382	0,9322
0,078	0,9576	0,9566	0,9554	0,9538	0,9517	0,9492	0,9461	0,9422	0,9374	0,9314
0,079	0,9570	0,9561	0,9548	0,9532	0,9511	0,9486	0,9454	0,9415	0,9367	0,9305
0,080	0,9565	0,9555	0,9542	0,9526	0,9505	0,9479	0,9447	0,9408	0,9359	0,9297
0,081	0,9559	0,9549	0,9536	0,9520	0,9499	0,9473	0,9440	0,9400	0,9351	0,9288
0,082	0,9554	0,9544	0,9530	0,9514	0,9492	0,9466	0,9433	0,9393	0,9343	0,9280
0,083	0,9548	0,9538	0,9525	0,9508	0,9486	0,9459	0,9426	0,9386	0,9335	0,9271
0,084	0,9542	0,9532	0,9519	0,9502	0,9480	0,9453	0,9420	0,9378	0,9327	0,9263
0,085	0,9537	0,9527	0,9513	0,9496	0,9474	0,9446	0,9413	0,9371	0,9319	0,9254
0,086	0,9531	0,9521	0,9507	0,9489	0,9467	0,9440	0,9406	0,9364	0,9311	0,9246
0,087	0,9526	0,9515	0,9501	0,9483	0,9461	0,9433	0,9399	0,9356	0,9304	0,9237
0,088	0,9520	0,9510	0,9496	0,9477	0,9455	0,9427	0,9392	0,9349	0,9296	0,9229
0,089	0,9515	0,9504	0,9490	0,9471	0,9449	0,9420	0,9385	0,9342	0,9288	0,9220
0,090	0,9509	0,9498	0,9484	0,9465	0,9442	0,9414	0,9378	0,9334	0,9280	0,9212
0,091	0,9503	0,9492	0,9478	0,9459	0,9436	0,9407	0,9371	0,9327	0,9272	0,9203
0,092	0,9498	0,9487	0,9472	0,9453	0,9430	0,9400	0,9364	0,9320	0,9264	0,9195
0,093	0,9492	0,9481	0,9466	0,9447	0,9423	0,9394	0,9357	0,9312	0,9256	0,9186
0,094	0,9487	0,9475	0,9460	0,9441	0,9417	0,9387	0,9351	0,9305	0,9249	0,9178
0,095	0,9481	0,9470	0,9455	0,9435	0,9411	0,9381	0,9344	0,9298	0,9241	0,9169
0,096	0,9475	0,9464	0,9449	0,9429	0,9405	0,9374	0,9337	0,9290	0,9233	0,9161
0,097	0,9470	0,9458	0,9443	0,9423	0,9398	0,9368	0,9330	0,9283	0,9225	0,9152
0,098	0,9464	0,9453	0,9437	0,9417	0,9392	0,9361	0,9323	0,9276	0,9217	0,9144
0,099	0,9459	0,9447	0,9431	0,9411	0,9386	0,9355	0,9316	0,9268	0,9209	0,9135
0,100	0,9453	0,9441	0,9425	0,9405	0,9379	0,9348	0,9309	0,9261	0,9202	0,9127
0,101	0,9447	0,9435	0,9419	0,9399	0,9373	0,9341	0,9302	0,9254	0,9194	0,9118
0,102	0,9442	0,9430	0,9413	0,9393	0,9367	0,9335	0,9295	0,9247	0,9186	0,9110
0,103	0,9436	0,9424	0,9408	0,9387	0,9361	0,9328	0,9288	0,9239	0,9178	0,9101
0,104	0,9430	0,9418	0,9402	0,9381	0,9354	0,9322	0,9282	0,9232	0,9170	0,9093
0,105	0,9425	0,9412	0,9396	0,9375	0,9348	0,9315	0,9275	0,9225	0,9162	0,9085

$\Delta P/P$	Значения ε при m , равном									
	0,15	0,20	0,25	0,30	0,35	0,40	0,45	0,50	0,55	0,60

$\kappa = 1,45$

0,106	0,9419	0,9407	0,9390	0,9369	0,9342	0,9309	0,9268	0,9217	0,9155	0,9076
0,107	0,9414	0,9401	0,9384	0,9363	0,9335	0,9302	0,9261	0,9210	0,9147	0,9068
0,108	0,9408	0,9395	0,9378	0,9356	0,9329	0,9295	0,9254	0,9203	0,9139	0,9059
0,109	0,9402	0,9389	0,9372	0,9350	0,9323	0,9289	0,9247	0,9195	0,9131	0,9051
0,110	0,9397	0,9384	0,9366	0,9344	0,9317	0,9282	0,9240	0,9188	0,9123	0,9043
0,111	0,9391	0,9378	0,9360	0,9338	0,9310	0,9276	0,9233	0,9181	0,9116	0,9034
0,112	0,9385	0,9372	0,9355	0,9332	0,9304	0,9269	0,9226	0,9173	0,9108	0,9026
0,113	0,9380	0,9366	0,9349	0,9326	0,9298	0,9263	0,9219	0,9166	0,9100	0,9017
0,114	0,9374	0,9361	0,9343	0,9320	0,9291	0,9256	0,9212	0,9159	0,9092	0,9009
0,115	0,9368	0,9355	0,9337	0,9314	0,9285	0,9249	0,9206	0,9151	0,9084	0,9001
0,116	0,9363	0,9349	0,9331	0,9308	0,9279	0,9243	0,9199	0,9144	0,9077	0,8992
0,117	0,9357	0,9343	0,9325	0,9302	0,9272	0,9236	0,9192	0,9137	0,9069	0,8984
0,118	0,9351	0,9338	0,9319	0,9296	0,9266	0,9230	0,9185	0,9130	0,9061	0,8976
0,119	0,9346	0,9332	0,9313	0,9289	0,9260	0,9223	0,9178	0,9122	0,9053	0,8967
0,120	0,9340	0,9326	0,9307	0,9283	0,9253	0,9216	0,9171	0,9115	0,9046	0,8959
0,121	0,9334	0,9320	0,9301	0,9277	0,9247	0,9210	0,9164	0,9108	0,9038	0,8951
0,122	0,9329	0,9314	0,9295	0,9271	0,9241	0,9203	0,9157	0,9100	0,9030	0,8942
0,123	0,9323	0,9309	0,9289	0,9265	0,9235	0,9197	0,9150	0,9093	0,9022	0,8934
0,124	0,9317	0,9303	0,9284	0,9259	0,9228	0,9190	0,9143	0,9086	0,9015	0,8925
0,125	0,9311	0,9297	0,9278	0,9253	0,9222	0,9184	0,9136	0,9078	0,9007	0,8917
0,126	0,9306	0,9291	0,9272	0,9247	0,9216	0,9177	0,9130	0,9071	0,8999	0,8909
0,127	0,9300	0,9285	0,9265	0,9241	0,9210	0,9170	0,9123	0,9064	0,8991	0,8901
0,128	0,9294	0,9280	0,9260	0,9235	0,9203	0,9164	0,9116	0,9057	0,8983	0,8892
0,129	0,9289	0,9274	0,9254	0,9228	0,9197	0,9157	0,9109	0,9049	0,8976	0,8884
0,130	0,9283	0,9268	0,9248	0,9222	0,9190	0,9151	0,9102	0,9042	0,8968	0,8876
0,131	0,9277	0,9262	0,9242	0,9216	0,9184	0,9144	0,9095	0,9035	0,8960	0,8867
0,132	0,9272	0,9256	0,9235	0,9210	0,9178	0,9137	0,9088	0,9027	0,8952	0,8859
0,133	0,9266	0,9250	0,9229	0,9203	0,9171	0,9130	0,9080	0,9019	0,8944	0,8851
0,134	0,9261	0,9244	0,9223	0,9197	0,9164	0,9123	0,9072	0,9011	0,8936	0,8843
0,135	0,9255	0,9238	0,9217	0,9191	0,9158	0,9117	0,9066	0,9005	0,8930	0,8837
0,136	0,9250	0,9233	0,9212	0,9185	0,9152	0,9111	0,9060	0,8999	0,8924	0,8831
0,137	0,9244	0,9227	0,9206	0,9179	0,9146	0,9104	0,9053	0,8991	0,8916	0,8823
0,138	0,9239	0,9221	0,9200	0,9173	0,9139	0,9098	0,9047	0,8984	0,8909	0,8816
0,139	0,9233	0,9215	0,9194	0,9167	0,9133	0,9091	0,9040	0,8976	0,8901	0,8808
0,140	0,9228	0,9210	0,9188	0,9161	0,9127	0,9085	0,9033	0,8969	0,8894	0,8801
0,141	0,9222	0,9204	0,9182	0,9155	0,9120	0,9078	0,9026	0,8962	0,8887	0,8794
0,142	0,9217	0,9198	0,9176	0,9149	0,9114	0,9071	0,9019	0,8955	0,8880	0,8787
0,143	0,9211	0,9192	0,9170	0,9142	0,9108	0,9065	0,9012	0,8947	0,8872	0,8779
0,144	0,9206	0,9186	0,9164	0,9136	0,9101	0,9058	0,9005	0,8940	0,8865	0,8772
0,145	0,9200	0,9180	0,9158	0,9130	0,9095	0,9051	0,8998	0,8933	0,8858	0,8765
0,146	0,9195	0,9174	0,9152	0,9124	0,9089	0,9045	0,8991	0,8925	0,8850	0,8757
0,147	0,9189	0,9169	0,9145	0,9118	0,9082	0,9038	0,8984	0,8918	0,8843	0,8750
0,148	0,9184	0,9163	0,9140	0,9112	0,9075	0,9032	0,8977	0,8911	0,8836	0,8743
0,149	0,9178	0,9157	0,9134	0,9105	0,9069	0,9025	0,8970	0,8904	0,8829	0,8736
0,150	0,9173	0,9151	0,9128	0,9099	0,9063	0,9018	0,8963	0,8896	0,8821	0,8728
0,151	0,9167	0,9145	0,9122	0,9093	0,9057	0,9012	0,8957	0,8890	0,8815	0,8722
0,152	0,9162	0,9139	0,9116	0,9087	0,9050	0,9005	0,8950	0,8883	0,8808	0,8715
0,153	0,9156	0,9133	0,9110	0,9081	0,9044	0,8998	0,8943	0,8876	0,8801	0,8708
0,154	0,9151	0,9127	0,9104	0,9075	0,9037	0,8992	0,8937	0,8870	0,8795	0,8702
0,155	0,9145	0,9122	0,9098	0,9068	0,9031	0,8985	0,8930	0,8863	0,8788	0,8695
0,156	0,9140	0,9116	0,9092	0,9062	0,9025	0,8979	0,8924	0,8857	0,8782	0,8689
0,157	0,9134	0,9110	0,9086	0,9056	0,9018	0,8972	0,8917	0,8850	0,8775	0,8682
0,158	0,9129	0,9104	0,9080	0,9050	0,9012	0,8965	0,8910	0,8843	0,8768	0,8675
0,159	0,9123	0,9098	0,9074	0,9044	0,9006	0,8959	0,8904	0,8837	0,8762	0,8669

$\Delta P/P$	Значения ε при m , равном									
	0,15	0,20	0,25	0,30	0,35	0,40	0,45*	0,50	0,55	0,60

$\kappa = 1,45$

0,160	0,9110	0,9032	0,9068	0,9037	0,8999	0,8952	0,8894	0,8823	0,8736	0,8628
0,161	0,9104	0,9086	0,9062	0,9031	0,8993	0,8945	0,8887	0,8816	0,8729	0,8620
0,162	0,9098	0,9080	0,9056	0,9025	0,8986	0,8939	0,8880	0,8809	0,8721	0,8612
0,163	0,9093	0,9074	0,9050	0,9019	0,8981	0,8932	0,8873	0,8802	0,8713	0,8604
0,164	0,9087	0,9068	0,9044	0,9013	0,8974	0,8925	0,8867	0,8794	0,8706	0,8596
0,165	0,9081	0,9062	0,9038	0,9006	0,8967	0,8919	0,8860	0,8788	0,8698	0,8588
0,166	0,9075	0,9056	0,9032	0,9000	0,8961	0,8912	0,8853	0,8780	0,8690	0,8579
0,167	0,9069	0,9051	0,9026	0,8994	0,8954	0,8905	0,8846	0,8773	0,8683	0,8571
0,168	0,9063	0,9045	0,9020	0,8988	0,8948	0,8899	0,8839	0,8765	0,8675	0,8563
0,169	0,9058	0,9039	0,9014	0,8981	0,8941	0,8892	0,8832	0,8758	0,8667	0,8555
0,170	0,9052	0,9033	0,9007	0,8975	0,8935	0,8886	0,8825	0,8751	0,8660	0,8547
0,171	0,9046	0,9027	0,9001	0,8969	0,8929	0,8879	0,8818	0,8743	0,8652	0,8539
0,172	0,9040	0,9021	0,8995	0,8963	0,8922	0,8872	0,8811	0,8736	0,8644	0,8531
0,173	0,9034	0,9015	0,8989	0,8957	0,8916	0,8866	0,8804	0,8729	0,8637	0,8522
0,174	0,9028	0,9009	0,8983	0,8950	0,8909	0,8859	0,8797	0,8722	0,8629	0,8514
0,175	0,9022	0,9003	0,8977	0,8944	0,8903	0,8852	0,8790	0,8714	0,8621	0,8506
0,176	0,9017	0,8997	0,8971	0,8938	0,8896	0,8846	0,8783	0,8707	0,8614	0,8498
0,177	0,9011	0,8991	0,8965	0,8932	0,8890	0,8839	0,8776	0,8700	0,8606	0,8490
0,178	0,9005	0,8985	0,8959	0,8925	0,8884	0,8832	0,8769	0,8693	0,8598	0,8482
0,179	0,8999	0,8979	0,8953	0,8919	0,8877	0,8826	0,8762	0,8685	0,8591	0,8474
0,180	0,8993	0,8973	0,8947	0,8913	0,8871	0,8819	0,8756	0,8678	0,8583	0,8466
0,181	0,8987	0,8967	0,8941	0,8907	0,8864	0,8812	0,8749	0,8671	0,8575	0,8458
0,182	0,8981	0,8961	0,8934	0,8900	0,8858	0,8806	0,8742	0,8664	0,8568	0,8449
0,183	0,8975	0,8955	0,8928	0,8894	0,8851	0,8799	0,8735	0,8656	0,8560	0,8441
0,184	0,8969	0,8949	0,8922	0,8888	0,8845	0,8792	0,8728	0,8649	0,8553	0,8433
0,185	0,8964	0,8943	0,8916	0,8882	0,8838	0,8786	0,8721	0,8642	0,8545	0,8425
0,186	0,8958	0,8937	0,8910	0,8875	0,8832	0,8779	0,8714	0,8634	0,8537	0,8417
0,187	0,8952	0,8931	0,8904	0,8869	0,8826	0,8772	0,8707	0,8627	0,8530	0,8409
0,188	0,8946	0,8925	0,8898	0,8863	0,8819	0,8765	0,8700	0,8620	0,8522	0,8401
0,189	0,8940	0,8919	0,8892	0,8856	0,8813	0,8759	0,8693	0,8613	0,8514	0,8393
0,190	0,8934	0,8913	0,8885	0,8850	0,8806	0,8752	0,8686	0,8605	0,8507	0,8385
0,191	0,8928	0,8907	0,8879	0,8844	0,8800	0,8745	0,8679	0,8598	0,8499	0,8377
0,192	0,8922	0,8901	0,8873	0,8838	0,8793	0,8739	0,8672	0,8591	0,8491	0,8369
0,193	0,8916	0,8895	0,8867	0,8831	0,8787	0,8732	0,8665	0,8584	0,8484	0,8361
0,194	0,8910	0,8889	0,8861	0,8825	0,8780	0,8725	0,8658	0,8576	0,8476	0,8353
0,195	0,8904	0,8883	0,8855	0,8819	0,8774	0,8719	0,8651	0,8569	0,8469	0,8345
0,196	0,8898	0,8877	0,8849	0,8812	0,8767	0,8712	0,8644	0,8562	0,8461	0,8336
0,197	0,8892	0,8871	0,8842	0,8806	0,8761	0,8705	0,8637	0,8555	0,8453	0,8328
0,198	0,8886	0,8865	0,8836	0,8800	0,8754	0,8699	0,8630	0,8547	0,8446	0,8320
0,199	0,8881	0,8860	0,8830	0,8794	0,8748	0,8692	0,8623	0,8540	0,8438	0,8312
0,200	0,8875	0,8853	0,8824	0,8787	0,8741	0,8685	0,8616	0,8533	0,8430	0,8304
0,201	0,8869	0,8847	0,8818	0,8781	0,8735	0,8678	0,8610	0,8526	0,8423	0,8296
0,202	0,8863	0,8841	0,8812	0,8775	0,8728	0,8672	0,8603	0,8518	0,8415	0,8283
0,203	0,8857	0,8835	0,8805	0,8768	0,8722	0,8665	0,8596	0,8511	0,8408	0,8280
0,204	0,8851	0,8829	0,8799	0,8762	0,8715	0,8658	0,8589	0,8504	0,8400	0,8272
0,205	0,8845	0,8823	0,8793	0,8756	0,8709	0,8652	0,8582	0,8496	0,8392	0,8264
0,206	0,8839	0,8817	0,8787	0,8749	0,8702	0,8645	0,8575	0,8489	0,8385	0,8256
0,207	0,8833	0,8810	0,8781	0,8743	0,8696	0,8638	0,8568	0,8482	0,8377	0,8248
0,208	0,8827	0,8804	0,8775	0,8737	0,8689	0,8631	0,8561	0,8475	0,8370	0,8240
0,209	0,8821	0,8798	0,8768	0,8730	0,8683	0,8625	0,8554	0,8467	0,8362	0,8232
0,210	0,8815	0,8792	0,8762	0,8724	0,8676	0,8618	0,8547	0,8460	0,8354	0,8224

$\Delta P/P$	Значения ε при m , равном									
	0,15	0,20	0,25	0,30	0,35	0,40	0,45	0,50	0,55	0,60

 $\kappa = 1,45$

0,211	0,8809	0,8786	0,8756	0,8718	0,8670	0,8611	0,8540	0,8453	0,8347	0,8216
0,212	0,8803	0,8780	0,8750	0,8711	0,8663	0,8605	0,8533	0,8446	0,8339	0,8208
0,213	0,8797	0,8774	0,8744	0,8705	0,8657	0,8598	0,8526	0,8438	0,8332	0,8200
0,214	0,8791	0,8768	0,8737	0,8699	0,8650	0,8591	0,8519	0,8431	0,8324	0,8192
0,215	0,8785	0,8762	0,8731	0,8692	0,8644	0,8584	0,8512	0,8424	0,8316	0,8184
0,216	0,8779	0,8756	0,8725	0,8686	0,8637	0,8578	0,8505	0,8417	0,8309	0,8176
0,217	0,8773	0,8750	0,8719	0,8680	0,8631	0,8571	0,8498	0,8409	0,8301	0,8168
0,218	0,8767	0,8743	0,8713	0,8673	0,8624	0,8564	0,8491	0,8402	0,8294	0,8160
0,219	0,8761	0,8737	0,8706	0,8667	0,8618	0,8557	0,8484	0,8395	0,8286	0,8152
0,220	0,8755	0,8731	0,8700	0,8660	0,8611	0,8551	0,8477	0,8388	0,8278	0,8144
0,221	0,8749	0,8725	0,8694	0,8654	0,8605	0,8544	0,8470	0,8380	0,8271	0,8136
0,222	0,8743	0,8719	0,8688	0,8648	0,8598	0,8537	0,8463	0,8373	0,8263	0,8128
0,223	0,8736	0,8713	0,8681	0,8641	0,8592	0,8530	0,8456	0,8366	0,8256	0,8120
0,224	0,8730	0,8707	0,8675	0,8635	0,8585	0,8524	0,8449	0,8358	0,8248	0,8112
0,225	0,8724	0,8701	0,8669	0,8629	0,8578	0,8517	0,8442	0,8351	0,8240	0,8104

 $\kappa = 1,50$

0,001	0,9995	0,9995	0,9995	0,9994	0,9994	0,9994	0,9993	0,9993	0,9992	0,9991
0,002	0,9990	0,9989	0,9989	0,9989	0,9988	0,9987	0,9987	0,9986	0,9984	0,9983
0,003	0,9985	0,9984	0,9984	0,9983	0,9982	0,9981	0,9980	0,9978	0,9976	0,9974
0,004	0,9979	0,9979	0,9978	0,9977	0,9976	0,9975	0,9973	0,9971	0,9968	0,9965
0,005	0,9974	0,9974	0,9973	0,9972	0,9970	0,9969	0,9967	0,9964	0,9961	0,9956
0,006	0,9969	0,9968	0,9967	0,9966	0,9964	0,9962	0,9960	0,9957	0,9953	0,9948
0,007	0,9964	0,9963	0,9962	0,9960	0,9958	0,9956	0,9953	0,9949	0,9945	0,9939
0,008	0,9959	0,9958	0,9956	0,9955	0,9953	0,9950	0,9946	0,9942	0,9937	0,9930
0,009	0,9954	0,9952	0,9951	0,9949	0,9947	0,9944	0,9940	0,9935	0,9929	0,9922
0,010	0,9948	0,9947	0,9945	0,9943	0,9941	0,9937	0,9933	0,9928	0,9921	0,9913
0,011	0,9943	0,9942	0,9940	0,9938	0,9935	0,9931	0,9926	0,9921	0,9913	0,9904
0,012	0,9938	0,9936	0,9935	0,9932	0,9929	0,9925	0,9920	0,9912	0,9906	0,9895
0,013	0,9933	0,9931	0,9929	0,9926	0,9923	0,9918	0,9913	0,9906	0,9898	0,9887
0,014	0,9928	0,9926	0,9924	0,9921	0,9917	0,9912	0,9906	0,9899	0,9890	0,9878
0,015	0,9922	0,9921	0,9918	0,9915	0,9911	0,9906	0,9900	0,9892	0,9882	0,9869
0,016	0,9917	0,9915	0,9913	0,9909	0,9905	0,9900	0,9893	0,9885	0,9874	0,9861
0,017	0,9912	0,9910	0,9907	0,9904	0,9899	0,9893	0,9886	0,9877	0,9866	0,9852
0,018	0,9907	0,9905	0,9902	0,9898	0,9893	0,9887	0,9880	0,9870	0,9859	0,9844
0,019	0,9902	0,9899	0,9896	0,9892	0,9887	0,9881	0,9873	0,9863	0,9851	0,9835
0,020	0,9896	0,9894	0,9891	0,9886	0,9881	0,9874	0,9866	0,9856	0,9843	0,9826
0,021	0,9891	0,9889	0,9885	0,9881	0,9875	0,9868	0,9859	0,9849	0,9835	0,9818
0,022	0,9886	0,9883	0,9880	0,9875	0,9869	0,9862	0,9853	0,9841	0,9827	0,9809
0,023	0,9881	0,9878	0,9874	0,9869	0,9863	0,9856	0,9846	0,9834	0,9819	0,9800
0,024	0,9876	0,9873	0,9869	0,9864	0,9857	0,9849	0,9839	0,9827	0,9812	0,9792
0,025	0,9870	0,9867	0,9863	0,9858	0,9851	0,9843	0,9833	0,9820	0,9804	0,9783
0,026	0,9865	0,9862	0,9858	0,9852	0,9845	0,9837	0,9826	0,9813	0,9796	0,9775
0,027	0,9860	0,9857	0,9852	0,9847	0,9839	0,9830	0,9819	0,9806	0,9788	0,9766
0,028	0,9855	0,9851	0,9847	0,9841	0,9833	0,9824	0,9813	0,9798	0,9780	0,9758
0,029	0,9849	0,9846	0,9841	0,9835	0,9827	0,9818	0,9806	0,9791	0,9773	0,9749
0,030	0,9844	0,9841	0,9836	0,9829	0,9821	0,9812	0,9799	0,9784	0,9765	0,9740
0,031	0,9839	0,9835	0,9830	0,9824	0,9815	0,9805	0,9793	0,9777	0,9757	0,9732
0,032	0,9834	0,9830	0,9825	0,9818	0,9809	0,9799	0,9786	0,9770	0,9749	0,9723
0,033	0,9828	0,9824	0,9819	0,9812	0,9804	0,9793	0,9779	0,9762	0,9741	0,9715

$\Delta P/P$	Значения ϵ при m , равном									
	0,15	0,20	0,25	0,30	0,35	0,40	0,45	0,50	0,55	0,60
$\kappa = 1,50$										
0,034	0,9823	0,9819	0,9814	0,9806	0,9798	0,9786	0,9773	0,9755	0,9734	0,9706
0,035	0,9818	0,9814	0,9808	0,9801	0,9792	0,9780	0,9766	0,9748	0,9726	0,9697
0,036	0,9813	0,9808	0,9803	0,9795	0,9786	0,9774	0,9759	0,9741	0,9718	0,9689
0,037	0,9807	0,9803	0,9797	0,9789	0,9780	0,9767	0,9752	0,9734	0,9710	0,9680
0,038	0,9802	0,9798	0,9791	0,9784	0,9774	0,9761	0,9746	0,9727	0,9703	0,9672
0,039	0,9797	0,9792	0,9786	0,9778	0,9768	0,9755	0,9739	0,9719	0,9695	0,9663
0,040	0,9792	0,9787	0,9780	0,9772	0,9762	0,9749	0,9732	0,9712	0,9687	0,9655
0,041	0,9786	0,9781	0,9775	0,9766	0,9756	0,9742	0,9726	0,9705	0,9679	0,9646
0,042	0,9781	0,9776	0,9769	0,9761	0,9750	0,9736	0,9719	0,9698	0,9671	0,9638
0,043	0,9776	0,9771	0,9764	0,9755	0,9744	0,9730	0,9712	0,9691	0,9664	0,9629
0,044	0,9771	0,9765	0,9758	0,9749	0,9738	0,9723	0,9706	0,9684	0,9656	0,9621
0,045	0,9765	0,9760	0,9753	0,9743	0,9732	0,9717	0,9699	0,9676	0,9648	0,9612
0,046	0,9760	0,9755	0,9747	0,9738	0,9726	0,9711	0,9692	0,9669	0,9640	0,9604
0,047	0,9755	0,9749	0,9742	0,9732	0,9720	0,9704	0,9686	0,9662	0,9633	0,9595
0,048	0,9749	0,9744	0,9736	0,9726	0,9714	0,9698	0,9679	0,9655	0,9625	0,9587
0,049	0,9744	0,9738	0,9730	0,9720	0,9708	0,9692	0,9672	0,9648	0,9617	0,9578
0,050	0,9739	0,9733	0,9725	0,9715	0,9702	0,9686	0,9666	0,9641	0,9610	0,9570
0,051	0,9734	0,9728	0,9719	0,9709	0,9696	0,9679	0,9659	0,9634	0,9602	0,9562
0,052	0,9728	0,9722	0,9714	0,9703	0,9690	0,9673	0,9652	0,9626	0,9594	0,9553
0,053	0,9723	0,9717	0,9708	0,9697	0,9684	0,9667	0,9645	0,9619	0,9586	0,9545
0,054	0,9718	0,9711	0,9703	0,9692	0,9678	0,9660	0,9639	0,9612	0,9579	0,9536
0,055	0,9712	0,9706	0,9697	0,9686	0,9672	0,9654	0,9632	0,9605	0,9571	0,9528
0,056	0,9707	0,9700	0,9692	0,9680	0,9666	0,9648	0,9625	0,9598	0,9563	0,9519
0,057	0,9702	0,9695	0,9686	0,9674	0,9660	0,9641	0,9619	0,9591	0,9555	0,9511
0,058	0,9696	0,9690	0,9680	0,9668	0,9654	0,9635	0,9612	0,9583	0,9548	0,9503
0,059	0,9691	0,9684	0,9675	0,9663	0,9648	0,9629	0,9605	0,9576	0,9540	0,9494
0,060	0,9686	0,9679	0,9669	0,9657	0,9642	0,9622	0,9599	0,9569	0,9532	0,9486
0,061	0,9681	0,9673	0,9664	0,9651	0,9636	0,9616	0,9592	0,9562	0,9525	0,9477
0,062	0,9675	0,9668	0,9658	0,9645	0,9629	0,9610	0,9585	0,9555	0,9517	0,9469
0,063	0,9670	0,9662	0,9652	0,9640	0,9623	0,9603	0,9579	0,9548	0,9509	0,9461
0,064	0,9665	0,9657	0,9647	0,9634	0,9617	0,9597	0,9572	0,9541	0,9502	0,9452
0,065	0,9659	0,9652	0,9641	0,9628	0,9611	0,9591	0,9565	0,9533	0,9494	0,9444
0,066	0,9654	0,9646	0,9636	0,9622	0,9605	0,9584	0,9559	0,9526	0,9486	0,9435
0,067	0,9649	0,9641	0,9630	0,9616	0,9599	0,9578	0,9552	0,9519	0,9479	0,9427
0,068	0,9643	0,9635	0,9624	0,9611	0,9593	0,9572	0,9545	0,9512	0,9471	0,9419
0,069	0,9638	0,9630	0,9619	0,9605	0,9587	0,9565	0,9538	0,9505	0,9463	0,9410
0,070	0,9632	0,9624	0,9613	0,9599	0,9581	0,9559	0,9532	0,9498	0,9455	0,9402
0,071	0,9627	0,9619	0,9608	0,9593	0,9575	0,9553	0,9525	0,9491	0,9448	0,9394
0,072	0,9622	0,9613	0,9602	0,9587	0,9569	0,9546	0,9518	0,9484	0,9440	0,9385
0,073	0,9616	0,9608	0,9596	0,9582	0,9563	0,9540	0,9512	0,9476	0,9432	0,9377
0,074	0,9611	0,9602	0,9591	0,9576	0,9557	0,9534	0,9505	0,9469	0,9425	0,9369
0,075	0,9606	0,9597	0,9585	0,9570	0,9551	0,9527	0,9498	0,9462	0,9417	0,9360
0,076	0,9600	0,9591	0,9579	0,9564	0,9545	0,9521	0,9492	0,9455	0,9409	0,9352
0,077	0,9595	0,9586	0,9574	0,9558	0,9539	0,9515	0,9485	0,9448	0,9402	0,9344
0,078	0,9590	0,9580	0,9568	0,9553	0,9533	0,9508	0,9478	0,9441	0,9394	0,9335
0,079	0,9584	0,9575	0,9563	0,9547	0,9527	0,9502	0,9472	0,9434	0,9386	0,9327
0,080	0,9579	0,9569	0,9557	0,9541	0,9521	0,9496	0,9465	0,9427	0,9379	0,9319
0,081	0,9573	0,9564	0,9551	0,9535	0,9515	0,9489	0,9458	0,9419	0,9371	0,9310
0,082	0,9568	0,9558	0,9546	0,9529	0,9509	0,9483	0,9451	0,9412	0,9364	0,9302
0,083	0,9563	0,9553	0,9540	0,9523	0,9503	0,9477	0,9445	0,9405	0,9356	0,9294
0,084	0,9557	0,9547	0,9534	0,9518	0,9497	0,9470	0,9438	0,9398	0,9348	0,9285

$\Delta P/P$	Значения ε при m , равном									
	0,15	0,20	0,25	0,30	0,35	0,40	0,45	0,50	0,55	0,60

 $\kappa = 1,50$

0,085	0,9552	0,9542	0,9519	0,9512	0,9490	0,9464	0,9431	0,9391	0,9341	0,9277
0,086	0,9546	0,9536	0,9513	0,9506	0,9484	0,9458	0,9425	0,9384	0,9333	0,9269
0,087	0,9541	0,9531	0,9517	0,9500	0,9478	0,9451	0,9418	0,9377	0,9325	0,9261
0,088	0,9536	0,9525	0,9512	0,9494	0,9472	0,9445	0,9411	0,9370	0,9318	0,9252
0,089	0,9530	0,9520	0,9506	0,9488	0,9466	0,9439	0,9405	0,9362	0,9310	0,9244
0,090	0,9525	0,9514	0,9500	0,9483	0,9460	0,9432	0,9398	0,9355	0,9302	0,9236
0,091	0,9519	0,9509	0,9495	0,9477	0,9454	0,9426	0,9391	0,9348	0,9295	0,9228
0,092	0,9514	0,9503	0,9489	0,9471	0,9448	0,9420	0,9384	0,9341	0,9287	0,9219
0,093	0,9509	0,9498	0,9483	0,9465	0,9442	0,9413	0,9378	0,9334	0,9280	0,9211
0,094	0,9503	0,9492	0,9478	0,9459	0,9436	0,9407	0,9371	0,9327	0,9272	0,9203
0,095	0,9498	0,9487	0,9472	0,9453	0,9430	0,9400	0,9364	0,9320	0,9264	0,9195
0,096	0,9492	0,9481	0,9466	0,9447	0,9424	0,9394	0,9358	0,9313	0,9257	0,9186
0,097	0,9487	0,9476	0,9461	0,9442	0,9418	0,9388	0,9351	0,9306	0,9249	0,9178
0,098	0,9481	0,9470	0,9455	0,9436	0,9411	0,9381	0,9344	0,9298	0,9242	0,9170
0,099	0,9476	0,9465	0,9449	0,9430	0,9405	0,9375	0,9338	0,9291	0,9234	0,9162
0,100	0,9471	0,9459	0,9444	0,9424	0,9399	0,9369	0,9331	0,9284	0,9226	0,9153
0,101	0,9465	0,9454	0,9438	0,9418	0,9393	0,9362	0,9324	0,9277	0,9219	0,9145
0,102	0,9460	0,9448	0,9432	0,9412	0,9387	0,9356	0,9317	0,9270	0,9211	0,9137
0,103	0,9454	0,9442	0,9427	0,9406	0,9381	0,9350	0,9311	0,9263	0,9204	0,9129
0,104	0,9449	0,9437	0,9421	0,9401	0,9375	0,9343	0,9304	0,9256	0,9196	0,9121
0,105	0,9443	0,9431	0,9415	0,9395	0,9369	0,9337	0,9297	0,9249	0,9188	0,9112
0,106	0,9438	0,9426	0,9410	0,9389	0,9363	0,9330	0,9291	0,9242	0,9181	0,9104
0,107	0,9432	0,9420	0,9404	0,9383	0,9357	0,9324	0,9284	0,9235	0,9173	0,9096
0,108	0,9427	0,9415	0,9398	0,9377	0,9350	0,9318	0,9277	0,9227	0,9166	0,9088
0,109	0,9421	0,9409	0,9392	0,9371	0,9344	0,9311	0,9271	0,9220	0,9158	0,9080
0,110	0,9416	0,9403	0,9387	0,9365	0,9338	0,9305	0,9264	0,9213	0,9150	0,9072
0,111	0,9411	0,9398	0,9381	0,9359	0,9332	0,9299	0,9257	0,9206	0,9143	0,9063
0,112	0,9405	0,9392	0,9375	0,9353	0,9326	0,9292	0,9250	0,9199	0,9135	0,9055
0,113	0,9400	0,9387	0,9370	0,9348	0,9320	0,9286	0,9244	0,9192	0,9128	0,9047
0,114	0,9394	0,9381	0,9364	0,9342	0,9314	0,9279	0,9237	0,9185	0,9120	0,9039
0,115	0,9389	0,9376	0,9358	0,9336	0,9308	0,9273	0,9230	0,9178	0,9113	0,9031
0,116	0,9383	0,9370	0,9352	0,9330	0,9302	0,9267	0,9224	0,9171	0,9105	0,9023
0,117	0,9378	0,9364	0,9347	0,9324	0,9295	0,9260	0,9217	0,9164	0,9097	0,9015
0,118	0,9372	0,9359	0,9341	0,9318	0,9289	0,9254	0,9210	0,9156	0,9090	0,9006
0,119	0,9367	0,9353	0,9335	0,9312	0,9283	0,9247	0,9204	0,9149	0,9082	0,8998
0,120	0,9361	0,9348	0,9329	0,9306	0,9277	0,9241	0,9197	0,9142	0,9075	0,8990
0,121	0,9356	0,9342	0,9324	0,9300	0,9271	0,9235	0,9190	0,9135	0,9067	0,8982
0,122	0,9350	0,9336	0,9318	0,9294	0,9265	0,9228	0,9183	0,9128	0,9060	0,8974
0,123	0,9345	0,9331	0,9312	0,9288	0,9259	0,9222	0,9177	0,9121	0,9052	0,8966
0,124	0,9339	0,9325	0,9306	0,9282	0,9253	0,9216	0,9170	0,9114	0,9044	0,8958
0,125	0,9334	0,9319	0,9301	0,9277	0,9246	0,9209	0,9163	0,9107	0,9037	0,8950
0,126	0,9328	0,9314	0,9295	0,9271	0,9240	0,9203	0,9157	0,9100	0,9029	0,8941
0,127	0,9323	0,9308	0,9289	0,9265	0,9234	0,9196	0,9150	0,9093	0,9022	0,8933
0,128	0,9317	0,9303	0,9283	0,9259	0,9228	0,9190	0,9143	0,9086	0,9014	0,8925
0,129	0,9311	0,9297	0,9278	0,9253	0,9222	0,9184	0,9136	0,9078	0,9007	0,8917
0,130	0,9306	0,9291	0,9272	0,9247	0,9216	0,9177	0,9130	0,9071	0,8999	0,8909
0,131	0,9300	0,9286	0,9266	0,9241	0,9210	0,9171	0,9123	0,9064	0,8992	0,8901
0,132	0,9295	0,9280	0,9260	0,9235	0,9203	0,9164	0,9116	0,9057	0,8984	0,8893
0,133	0,9289	0,9274	0,9254	0,9229	0,9197	0,9158	0,9110	0,9050	0,8977	0,8885
0,134	0,9284	0,9269	0,9249	0,9223	0,9191	0,9151	0,9103	0,9043	0,8969	0,8877
0,135	0,9278	0,9263	0,9243	0,9217	0,9185	0,9145	0,9096	0,9036	0,8962	0,8869

$\Delta P/P$	Значения ε при m , равном									
	0,15	0,20	0,25	0,30	0,35	0,40	0,45	0,50	0,55	0,60

 $\kappa = 1,50$

0,136	0,9273	0,9257	0,9237	0,9211	0,9179	0,9139	0,9089	0,9029	0,8954	0,8861
0,137	0,9267	0,9252	0,9231	0,9205	0,9173	0,9132	0,9083	0,9022	0,8946	0,8853
0,138	0,9261	0,9246	0,9226	0,9199	0,9166	0,9126	0,9076	0,9015	0,8939	0,8845
0,139	0,9255	0,9240	0,9220	0,9193	0,9160	0,9119	0,9069	0,9008	0,8931	0,8836
0,140	0,9250	0,9235	0,9214	0,9187	0,9154	0,9113	0,9062	0,9000	0,8924	0,8828
0,141	0,9245	0,9229	0,9208	0,9181	0,9148	0,9107	0,9056	0,8993	0,8916	0,8820
0,142	0,9239	0,9223	0,9202	0,9175	0,9142	0,9100	0,9049	0,8986	0,8909	0,8812
0,143	0,9234	0,9218	0,9197	0,9169	0,9136	0,9094	0,9042	0,8979	0,8901	0,8804
0,144	0,9228	0,9212	0,9191	0,9163	0,9129	0,9087	0,9036	0,8972	0,8894	0,8796
0,145	0,9222	0,9206	0,9185	0,9157	0,9123	0,9081	0,9029	0,8965	0,8886	0,8788
0,146	0,9217	0,9201	0,9179	0,9151	0,9117	0,9074	0,9022	0,8958	0,8879	0,8780
0,147	0,9211	0,9195	0,9173	0,9145	0,9111	0,9068	0,9015	0,8951	0,8871	0,8772
0,148	0,9206	0,9189	0,9167	0,9140	0,9105	0,9062	0,9009	0,8944	0,8864	0,8764
0,149	0,9200	0,9184	0,9162	0,9134	0,9098	0,9055	0,9002	0,8937	0,8856	0,8756
0,150	0,9194	0,9178	0,9156	0,9128	0,9092	0,9049	0,8995	0,8930	0,8849	0,8748
0,151	0,9189	0,9172	0,9150	0,9122	0,9086	0,9042	0,8989	0,8923	0,8841	0,8740
0,152	0,9183	0,9166	0,9144	0,9116	0,9080	0,9036	0,8982	0,8915	0,8834	0,8732
0,153	0,9178	0,9161	0,9138	0,9110	0,9074	0,9029	0,8975	0,8908	0,8826	0,8724
0,154	0,9172	0,9155	0,9132	0,9104	0,9067	0,9023	0,8968	0,8901	0,8819	0,8716
0,155	0,9166	0,9149	0,9127	0,9098	0,9061	0,9016	0,8962	0,8894	0,8811	0,8708
0,156	0,9161	0,9144	0,9121	0,9092	0,9055	0,9010	0,8955	0,8887	0,8804	0,8700
0,157	0,9155	0,9138	0,9115	0,9086	0,9049	0,9004	0,8948	0,8880	0,8796	0,8692
0,158	0,9149	0,9132	0,9109	0,9079	0,9043	0,8997	0,8941	0,8873	0,8789	0,8684
0,159	0,9144	0,9126	0,9103	0,9073	0,9036	0,8991	0,8935	0,8866	0,8781	0,8676
0,160	0,9138	0,9121	0,9097	0,9067	0,9030	0,8984	0,8928	0,8859	0,8774	0,8668
0,161	0,9133	0,9115	0,9091	0,9061	0,9024	0,8978	0,8921	0,8852	0,8766	0,8660
0,162	0,9127	0,9109	0,9086	0,9055	0,9018	0,8971	0,8914	0,8845	0,8759	0,8652
0,163	0,9121	0,9103	0,9080	0,9049	0,9012	0,8965	0,8908	0,8838	0,8751	0,8644
0,164	0,9116	0,9098	0,9074	0,9043	0,9005	0,8958	0,8901	0,8831	0,8744	0,8636
0,165	0,9110	0,9092	0,9068	0,9037	0,8999	0,8952	0,8894	0,8823	0,8736	0,8628
0,166	0,9104	0,9086	0,9062	0,9031	0,8993	0,8945	0,8887	0,8816	0,8729	0,8620
0,167	0,9099	0,9080	0,9056	0,9025	0,8987	0,8939	0,8881	0,8809	0,8721	0,8613
0,168	0,9093	0,9075	0,9050	0,9019	0,8981	0,8933	0,8874	0,8802	0,8714	0,8605
0,169	0,9087	0,9069	0,9044	0,9013	0,8974	0,8926	0,8867	0,8795	0,8707	0,8597
0,170	0,9082	0,9063	0,9039	0,9007	0,8968	0,8920	0,8861	0,8788	0,8699	0,8589
0,171	0,9076	0,9057	0,9033	0,9001	0,8952	0,8913	0,8854	0,8781	0,8692	0,8581
0,172	0,9070	0,9052	0,9027	0,8995	0,8955	0,8907	0,8847	0,8774	0,8684	0,8573
0,173	0,9065	0,9046	0,9021	0,8989	0,8949	0,8900	0,8840	0,8767	0,8677	0,8565
0,174	0,9059	0,9040	0,9015	0,8983	0,8943	0,8894	0,8833	0,8760	0,8669	0,8557
0,175	0,9053	0,9034	0,9009	0,8977	0,8937	0,8887	0,8827	0,8753	0,8662	0,8549
0,176	0,9047	0,9028	0,9003	0,8971	0,8930	0,8881	0,8821	0,8746	0,8654	0,8541
0,177	0,9042	0,9023	0,8997	0,8965	0,8924	0,8874	0,8813	0,8739	0,8647	0,8533
0,178	0,9036	0,9017	0,8991	0,8959	0,8918	0,8868	0,8806	0,8731	0,8639	0,8525
0,179	0,9030	0,9011	0,8985	0,8953	0,8912	0,8861	0,8800	0,8724	0,8632	0,8517
0,180	0,9025	0,9005	0,8979	0,8947	0,8905	0,8855	0,8793	0,8717	0,8624	0,8509
0,181	0,9019	0,8999	0,8974	0,8940	0,8899	0,8848	0,8786	0,8710	0,8617	0,8502
0,182	0,9013	0,8994	0,8968	0,8934	0,8893	0,8842	0,8779	0,8703	0,8610	0,8494
0,183	0,9008	0,8988	0,8962	0,8928	0,8887	0,8835	0,8773	0,8696	0,8602	0,8486
0,184	0,9002	0,8982	0,8956	0,8922	0,8880	0,8829	0,8766	0,8689	0,8595	0,8478
0,185	0,8996	0,8976	0,8950	0,8916	0,8874	0,8822	0,8759	0,8682	0,8587	0,8470
0,186	0,8990	0,8970	0,8944	0,8910	0,8868	0,8816	0,8752	0,8675	0,8580	0,8462

$\Delta P/P$	Значения ε при m , равном									
	0,15	0,20	0,25	0,30	0,35	0,40	0,45	0,50	0,55	0,60

 $\kappa = 1,50$

0,187	0,8985	0,8965	0,8938	0,8904	0,8862	0,8809	0,8746	0,8668	0,8572	0,8454
0,188	0,8979	0,8959	0,8932	0,8898	0,8855	0,8803	0,8739	0,8661	0,8565	0,8446
0,189	0,8973	0,8953	0,8926	0,8892	0,8849	0,8796	0,8732	0,8654	0,8557	0,8438
0,190	0,8967	0,8947	0,8920	0,8886	0,8843	0,8790	0,8725	0,8647	0,8550	0,8431
0,191	0,8962	0,8941	0,8914	0,8880	0,8836	0,8783	0,8719	0,8639	0,8542	0,8423
0,192	0,8956	0,8935	0,8908	0,8873	0,8830	0,8777	0,8712	0,8632	0,8535	0,8415
0,193	0,8950	0,8930	0,8902	0,8867	0,8824	0,8770	0,8705	0,8625	0,8528	0,8407
0,194	0,8944	0,8924	0,8896	0,8861	0,8818	0,8764	0,8698	0,8618	0,8520	0,8399
0,195	0,8939	0,8918	0,8890	0,8855	0,8811	0,8757	0,8692	0,8611	0,8513	0,8391
0,196	0,8933	0,8912	0,8884	0,8849	0,8805	0,8751	0,8685	0,8604	0,8505	0,8383
0,197	0,8927	0,8906	0,8878	0,8843	0,8799	0,8744	0,8678	0,8597	0,8498	0,8376
0,198	0,8921	0,8900	0,8872	0,8837	0,8792	0,8738	0,8671	0,8590	0,8490	0,8368
0,199	0,8915	0,8894	0,8866	0,8831	0,8786	0,8731	0,8664	0,8583	0,8483	0,8360
0,200	0,8910	0,8889	0,8860	0,8824	0,8780	0,8725	0,8658	0,8576	0,8476	0,8352
0,201	0,8904	0,8883	0,8854	0,8818	0,8773	0,8718	0,8651	0,8569	0,8468	0,8344
0,202	0,8898	0,8877	0,8848	0,8812	0,8767	0,8712	0,8644	0,8562	0,8461	0,8336
0,203	0,8892	0,8871	0,8842	0,8806	0,8761	0,8705	0,8637	0,8555	0,8453	0,8328
0,204	0,8887	0,8865	0,8836	0,8800	0,8754	0,8699	0,8631	0,8547	0,8446	0,8321
0,205	0,8881	0,8859	0,8830	0,8794	0,8748	0,8692	0,8624	0,8540	0,8438	0,8313
0,206	0,8875	0,8853	0,8824	0,8788	0,8742	0,8686	0,8617	0,8533	0,8431	0,8305
0,207	0,8869	0,8847	0,8818	0,8781	0,8735	0,8679	0,8610	0,8526	0,8424	0,8297
0,208	0,8863	0,8841	0,8812	0,8775	0,8729	0,8673	0,8603	0,8519	0,8416	0,8289
0,209	0,8857	0,8835	0,8806	0,8769	0,8723	0,8666	0,8597	0,8512	0,8409	0,8281
0,210	0,8852	0,8830	0,8800	0,8763	0,8716	0,8659	0,8590	0,8505	0,8401	0,8274
0,221	0,8846	0,8824	0,8794	0,8757	0,8710	0,8653	0,8583	0,8498	0,8394	0,8266
0,222	0,8840	0,8818	0,8788	0,8751	0,8704	0,8646	0,8576	0,8491	0,8386	0,8258
0,223	0,8834	0,8812	0,8782	0,8744	0,8697	0,8640	0,8569	0,8484	0,8379	0,8250
0,224	0,8828	0,8806	0,8776	0,8738	0,8691	0,8633	0,8563	0,8477	0,8372	0,8242
0,225	0,8822	0,8800	0,8770	0,8732	0,8685	0,8627	0,8556	0,8470	0,8364	0,8235
0,226	0,8817	0,8794	0,8764	0,8726	0,8678	0,8620	0,8549	0,8463	0,8357	0,8227
0,227	0,8811	0,8788	0,8758	0,8720	0,8672	0,8614	0,8542	0,8455	0,8349	0,8219
0,228	0,8805	0,8782	0,8752	0,8714	0,8666	0,8607	0,8535	0,8448	0,8342	0,8211
0,229	0,8799	0,8776	0,8746	0,8707	0,8659	0,8600	0,8529	0,8441	0,8335	0,8203
0,230	0,8793	0,8770	0,8740	0,8701	0,8653	0,8594	0,8522	0,8434	0,8327	0,8196
0,231	0,8787	0,8764	0,8734	0,8695	0,8647	0,8587	0,8515	0,8427	0,8320	0,8188
0,232	0,8781	0,8758	0,8728	0,8689	0,8640	0,8581	0,8508	0,8420	0,8312	0,8180
0,233	0,8776	0,8752	0,8722	0,8683	0,8634	0,8574	0,8501	0,8413	0,8305	0,8172
0,234	0,8770	0,8746	0,8716	0,8676	0,8628	0,8568	0,8495	0,8406	0,8298	0,8164
0,235	0,8764	0,8741	0,8710	0,8670	0,8621	0,8561	0,8488	0,8399	0,8290	0,8157

 $\kappa = 1,55$

0,001	0,9995	0,9995	0,9995	0,9995	0,9994	0,9994	0,9994	0,9993	0,9992	0,9992
0,002	0,9990	0,9990	0,9989	0,9989	0,9989	0,9988	0,9987	0,9986	0,9985	0,9983
0,003	0,9985	0,9985	0,9984	0,9984	0,9983	0,9982	0,9981	0,9979	0,9977	0,9975
0,004	0,9980	0,9980	0,9979	0,9978	0,9977	0,9976	0,9974	0,9972	0,9969	0,9966
0,005	0,9975	0,9974	0,9974	0,9973	0,9971	0,9970	0,9968	0,9965	0,9962	0,9958
0,006	0,9970	0,9969	0,9968	0,9967	0,9966	0,9964	0,9961	0,9958	0,9954	0,9949
0,007	0,9965	0,9964	0,9963	0,9962	0,9960	0,9958	0,9955	0,9951	0,9947	0,9941
0,008	0,9960	0,9959	0,9958	0,9956	0,9954	0,9951	0,9948	0,9944	0,9939	0,9932
0,009	0,9955	0,9954	0,9952	0,9951	0,9948	0,9945	0,9942	0,9937	0,9931	0,9924

$\Delta P/P$	Значения ϵ при m , равном									
	0.15	0.20	0.25	0.30	0.35	0.40	0.45	0.50	0.55	0.60

 $\kappa = 1,55$

0.010	0.9950	0.9949	0.9947	0.9945	0.9943	0.9939	0.9935	0.9930	0.9924	0.9916
0.011	0.9945	0.9944	0.9942	0.9940	0.9937	0.9933	0.9929	0.9923	0.9916	0.9907
0.012	0.9940	0.9939	0.9937	0.9934	0.9931	0.9927	0.9922	0.9916	0.9909	0.9899
0.013	0.9935	0.9933	0.9931	0.9929	0.9925	0.9921	0.9916	0.9909	0.9901	0.9890
0.014	0.9930	0.9928	0.9926	0.9923	0.9920	0.9915	0.9909	0.9902	0.9893	0.9882
0.015	0.9925	0.9923	0.9921	0.9918	0.9914	0.9909	0.9903	0.9895	0.9886	0.9874
0.016	0.9920	0.9918	0.9915	0.9912	0.9908	0.9903	0.9896	0.9888	0.9878	0.9865
0.017	0.9915	0.9913	0.9910	0.9907	0.9902	0.9897	0.9890	0.9881	0.9871	0.9857
0.018	0.9910	0.9908	0.9905	0.9901	0.9896	0.9891	0.9883	0.9874	0.9863	0.9848
0.019	0.9905	0.9903	0.9899	0.9896	0.9891	0.9885	0.9877	0.9867	0.9855	0.9840
0.020	0.9900	0.9897	0.9894	0.9890	0.9885	0.9878	0.9870	0.9860	0.9848	0.9832
0.021	0.9895	0.9892	0.9889	0.9885	0.9879	0.9872	0.9864	0.9853	0.9840	0.9823
0.022	0.9890	0.9887	0.9884	0.9879	0.9873	0.9866	0.9858	0.9847	0.9833	0.9815
0.023	0.9885	0.9882	0.9878	0.9874	0.9868	0.9860	0.9851	0.9840	0.9825	0.9807
0.024	0.9880	0.9877	0.9873	0.9868	0.9862	0.9854	0.9845	0.9833	0.9818	0.9798
0.025	0.9874	0.9872	0.9868	0.9862	0.9856	0.9848	0.9838	0.9826	0.9810	0.9790
0.026	0.9869	0.9866	0.9862	0.9857	0.9850	0.9842	0.9832	0.9819	0.9802	0.9782
0.027	0.9864	0.9861	0.9857	0.9851	0.9844	0.9836	0.9825	0.9812	0.9795	0.9773
0.028	0.9859	0.9856	0.9852	0.9846	0.9839	0.9830	0.9819	0.9805	0.9787	0.9765
0.029	0.9854	0.9851	0.9846	0.9840	0.9833	0.9824	0.9812	0.9798	0.9780	0.9757
0.030	0.9849	0.9846	0.9841	0.9835	0.9827	0.9818	0.9806	0.9791	0.9772	0.9748
0.031	0.9844	0.9840	0.9836	0.9829	0.9821	0.9811	0.9799	0.9784	0.9765	0.9740
0.032	0.9839	0.9835	0.9830	0.9824	0.9816	0.9805	0.9793	0.9777	0.9757	0.9732
0.033	0.9834	0.9830	0.9825	0.9818	0.9810	0.9799	0.9786	0.9770	0.9750	0.9724
0.034	0.9829	0.9825	0.9820	0.9813	0.9804	0.9793	0.9780	0.9763	0.9742	0.9715
0.035	0.9824	0.9820	0.9814	0.9807	0.9798	0.9787	0.9773	0.9756	0.9734	0.9707
0.036	0.9819	0.9814	0.9809	0.9802	0.9792	0.9781	0.9767	0.9749	0.9727	0.9699
0.037	0.9814	0.9809	0.9803	0.9796	0.9787	0.9775	0.9760	0.9742	0.9719	0.9690
0.038	0.9809	0.9804	0.9798	0.9790	0.9781	0.9769	0.9754	0.9735	0.9712	0.9682
0.039	0.9803	0.9799	0.9793	0.9785	0.9775	0.9763	0.9747	0.9728	0.9704	0.9674
0.040	0.9798	0.9794	0.9787	0.9779	0.9769	0.9757	0.9741	0.9721	0.9697	0.9666
0.041	0.9793	0.9788	0.9782	0.9774	0.9763	0.9750	0.9734	0.9714	0.9689	0.9657
0.042	0.9788	0.9783	0.9777	0.9768	0.9758	0.9744	0.9728	0.9707	0.9682	0.9649
0.043	0.9783	0.9778	0.9771	0.9763	0.9752	0.9738	0.9721	0.9700	0.9674	0.9641
0.044	0.9778	0.9773	0.9766	0.9757	0.9746	0.9732	0.9715	0.9694	0.9667	0.9633
0.045	0.9773	0.9768	0.9761	0.9752	0.9740	0.9726	0.9708	0.9687	0.9659	0.9624
0.046	0.9768	0.9762	0.9755	0.9746	0.9734	0.9720	0.9702	0.9680	0.9652	0.9616
0.047	0.9763	0.9757	0.9750	0.9740	0.9729	0.9714	0.9695	0.9673	0.9644	0.9608
0.048	0.9757	0.9752	0.9744	0.9735	0.9723	0.9708	0.9689	0.9666	0.9637	0.9600
0.049	0.9752	0.9747	0.9739	0.9729	0.9717	0.9702	0.9683	0.9659	0.9629	0.9592
0.050	0.9747	0.9741	0.9734	0.9724	0.9711	0.9695	0.9676	0.9652	0.9622	0.9583
0.051	0.9742	0.9736	0.9728	0.9718	0.9705	0.9689	0.9670	0.9645	0.9614	0.9575
0.052	0.9737	0.9731	0.9723	0.9712	0.9699	0.9683	0.9663	0.9638	0.9607	0.9567
0.053	0.9732	0.9726	0.9717	0.9707	0.9694	0.9677	0.9657	0.9631	0.9599	0.9559
0.054	0.9727	0.9720	0.9712	0.9701	0.9688	0.9671	0.9650	0.9624	0.9592	0.9551
0.055	0.9722	0.9715	0.9707	0.9696	0.9682	0.9665	0.9644	0.9617	0.9584	0.9542
0.056	0.9716	0.9710	0.9701	0.9690	0.9676	0.9659	0.9637	0.9610	0.9577	0.9534
0.057	0.9711	0.9705	0.9696	0.9685	0.9670	0.9653	0.9631	0.9603	0.9569	0.9526
0.058	0.9706	0.9699	0.9690	0.9679	0.9664	0.9646	0.9624	0.9596	0.9562	0.9518
0.059	0.9701	0.9694	0.9685	0.9673	0.9659	0.9640	0.9618	0.9590	0.9554	0.9510
0.060	0.9696	0.9689	0.9680	0.9668	0.9653	0.9634	0.9611	0.9583	0.9547	0.9501

$\Delta P/P$	Значения ε при m , равном									
	0,15	0,20	0,25	0,30	0,35	0,40	0,45	0,50	0,55	0,60
$\kappa = 1,55$										
0,061	0,9691	0,9684	0,9674	0,9662	0,9647	0,9628	0,9605	0,9576	0,9539	0,9493
0,062	0,9685	0,9678	0,9669	0,9657	0,9641	0,9622	0,9598	0,9569	0,9532	0,9485
0,063	0,9680	0,9673	0,9663	0,9651	0,9635	0,9616	0,9592	0,9562	0,9524	0,9477
0,064	0,9675	0,9668	0,9658	0,9645	0,9629	0,9610	0,9585	0,9555	0,9517	0,9469
0,065	0,9670	0,9663	0,9653	0,9640	0,9624	0,9604	0,9579	0,9548	0,9509	0,9461
0,066	0,9665	0,9657	0,9647	0,9634	0,9618	0,9597	0,9572	0,9541	0,9502	0,9453
0,067	0,9660	0,9652	0,9642	0,9628	0,9612	0,9591	0,9566	0,9534	0,9495	0,9444
0,068	0,9654	0,9647	0,9636	0,9623	0,9606	0,9585	0,9559	0,9527	0,9487	0,9436
0,069	0,9649	0,9641	0,9631	0,9617	0,9600	0,9579	0,9553	0,9520	0,9480	0,9428
0,070	0,9644	0,9636	0,9625	0,9612	0,9594	0,9573	0,9546	0,9513	0,9472	0,9420
0,071	0,9639	0,9631	0,9620	0,9606	0,9588	0,9567	0,9540	0,9506	0,9465	0,9412
0,072	0,9634	0,9625	0,9614	0,9600	0,9583	0,9561	0,9533	0,9499	0,9457	0,9404
0,073	0,9629	0,9620	0,9609	0,9595	0,9577	0,9554	0,9527	0,9493	0,9450	0,9396
0,074	0,9623	0,9615	0,9604	0,9589	0,9571	0,9548	0,9520	0,9486	0,9442	0,9388
0,075	0,9618	0,9610	0,9598	0,9583	0,9565	0,9542	0,9514	0,9479	0,9435	0,9380
0,076	0,9613	0,9604	0,9593	0,9578	0,9559	0,9536	0,9507	0,9472	0,9427	0,9371
0,077	0,9608	0,9599	0,9587	0,9572	0,9553	0,9530	0,9501	0,9465	0,9420	0,9363
0,078	0,9603	0,9594	0,9582	0,9567	0,9547	0,9524	0,9494	0,9458	0,9413	0,9355
0,079	0,9597	0,9588	0,9576	0,9561	0,9542	0,9518	0,9488	0,9451	0,9405	0,9347
0,080	0,9592	0,9583	0,9571	0,9555	0,9536	0,9511	0,9481	0,9444	0,9398	0,9339
0,081	0,9587	0,9578	0,9565	0,9550	0,9530	0,9505	0,9475	0,9437	0,9390	0,9331
0,082	0,9582	0,9572	0,9560	0,9544	0,9524	0,9499	0,9468	0,9430	0,9383	0,9323
0,083	0,9576	0,9567	0,9554	0,9538	0,9518	0,9493	0,9462	0,9423	0,9375	0,9315
0,084	0,9571	0,9562	0,9549	0,9533	0,9512	0,9487	0,9455	0,9416	0,9368	0,9307
0,085	0,9566	0,9556	0,9544	0,9527	0,9506	0,9481	0,9449	0,9410	0,9361	0,9299
0,086	0,9561	0,9551	0,9538	0,9521	0,9500	0,9474	0,9442	0,9403	0,9353	0,9291
0,087	0,9556	0,9546	0,9533	0,9516	0,9495	0,9468	0,9436	0,9396	0,9346	0,9283
0,088	0,9550	0,9540	0,9527	0,9510	0,9489	0,9462	0,9429	0,9389	0,9338	0,9275
0,089	0,9545	0,9535	0,9522	0,9504	0,9483	0,9456	0,9423	0,9382	0,9331	0,9267
0,090	0,9540	0,9530	0,9516	0,9499	0,9477	0,9450	0,9416	0,9375	0,9324	0,9259
0,091	0,9535	0,9524	0,9511	0,9493	0,9471	0,9444	0,9410	0,9368	0,9316	0,9251
0,092	0,9529	0,9519	0,9505	0,9487	0,9465	0,9437	0,9403	0,9361	0,9309	0,9243
0,093	0,9524	0,9514	0,9500	0,9482	0,9459	0,9431	0,9397	0,9354	0,9301	0,9235
0,094	0,9519	0,9508	0,9494	0,9476	0,9453	0,9425	0,9390	0,9347	0,9294	0,9227
0,095	0,9514	0,9503	0,9489	0,9470	0,9447	0,9419	0,9384	0,9340	0,9286	0,9219
0,096	0,9508	0,9497	0,9483	0,9465	0,9441	0,9413	0,9377	0,9334	0,9279	0,9211
0,097	0,9503	0,9492	0,9478	0,9459	0,9436	0,9407	0,9371	0,9327	0,9272	0,9203
0,098	0,9498	0,9487	0,9472	0,9453	0,9430	0,9400	0,9364	0,9320	0,9264	0,9195
0,099	0,9492	0,9481	0,9467	0,9448	0,9424	0,9394	0,9358	0,9313	0,9257	0,9187
0,100	0,9487	0,9476	0,9461	0,9442	0,9418	0,9388	0,9351	0,9306	0,9250	0,9179
0,101	0,9482	0,9471	0,9456	0,9436	0,9412	0,9382	0,9345	0,9299	0,9242	0,9171
0,102	0,9477	0,9465	0,9450	0,9430	0,9406	0,9376	0,9338	0,9292	0,9235	0,9163
0,103	0,9471	0,9460	0,9444	0,9425	0,9400	0,9370	0,9332	0,9285	0,9227	0,9155
0,104	0,9466	0,9454	0,9439	0,9419	0,9394	0,9363	0,9325	0,9278	0,9220	0,9147
0,105	0,9461	0,9449	0,9433	0,9413	0,9388	0,9357	0,9319	0,9271	0,9213	0,9139
0,106	0,9455	0,9444	0,9418	0,9408	0,9382	0,9351	0,9312	0,9265	0,9205	0,9131
0,107	0,9450	0,9438	0,9422	0,9402	0,9376	0,9345	0,9306	0,9258	0,9198	0,9123
0,108	0,9445	0,9433	0,9417	0,9396	0,9370	0,9339	0,9299	0,9251	0,9190	0,9115
0,109	0,9440	0,9427	0,9411	0,9391	0,9365	0,9332	0,9293	0,9244	0,9183	0,9107
0,110	0,9434	0,9422	0,9406	0,9385	0,9359	0,9326	0,9286	0,9237	0,9176	0,9099
0,111	0,9429	0,9417	0,9400	0,9379	0,9353	0,9320	0,9280	0,9230	0,9168	0,9091

$\Delta P/P$	Значения ε при m , равном									
	0,15	0,20	0,25	0,30	0,35	0,40	0,45	0,50	0,55	0,60

 $\kappa = 1,55$

0,112	0,9424	0,9411	0,9395	0,9373	0,9347	0,9314	0,9273	0,9223	0,9161	0,9083
0,113	0,9418	0,9406	0,9389	0,9368	0,9341	0,9308	0,9267	0,9216	0,9154	0,9075
0,114	0,9413	0,9400	0,9384	0,9362	0,9335	0,9301	0,9260	0,9209	0,9146	0,9067
0,115	0,9408	0,9395	0,9378	0,9356	0,9329	0,9295	0,9254	0,9202	0,9139	0,9059
0,116	0,9402	0,9390	0,9372	0,9350	0,9323	0,9289	0,9247	0,9196	0,9131	0,9051
0,117	0,9397	0,9384	0,9367	0,9345	0,9317	0,9283	0,9241	0,9189	0,9124	0,9043
0,118	0,9392	0,9379	0,9361	0,9339	0,9311	0,9277	0,9234	0,9182	0,9117	0,9035
0,119	0,9386	0,9373	0,9356	0,9333	0,9305	0,9270	0,9228	0,9175	0,9109	0,9027
0,120	0,9381	0,9368	0,9350	0,9328	0,9299	0,9264	0,9221	0,9168	0,9102	0,9020
0,121	0,9376	0,9362	0,9345	0,9322	0,9293	0,9258	0,9215	0,9161	0,9095	0,9012
0,122	0,9370	0,9357	0,9339	0,9316	0,9287	0,9252	0,9208	0,9154	0,9087	0,9004
0,123	0,9365	0,9351	0,9333	0,9310	0,9281	0,9246	0,9202	0,9147	0,9080	0,8996
0,124	0,9360	0,9346	0,9328	0,9305	0,9275	0,9239	0,9195	0,9140	0,9073	0,8988
0,125	0,9354	0,9341	0,9322	0,9299	0,9269	0,9233	0,9188	0,9133	0,9065	0,8980
0,126	0,9349	0,9335	0,9317	0,9293	0,9263	0,9227	0,9182	0,9127	0,9058	0,8972
0,127	0,9344	0,9330	0,9311	0,9287	0,9257	0,9221	0,9175	0,9120	0,9051	0,8964
0,128	0,9338	0,9324	0,9305	0,9281	0,9252	0,9214	0,9169	0,9113	0,9043	0,8956
0,129	0,9333	0,9319	0,9300	0,9276	0,9246	0,9208	0,9162	0,9106	0,9036	0,8949
0,130	0,9327	0,9313	0,9294	0,9270	0,9240	0,9202	0,9156	0,9099	0,9029	0,8941
0,131	0,9322	0,9308	0,9289	0,9264	0,9234	0,9196	0,9149	0,9092	0,9021	0,8933
0,132	0,9317	0,9302	0,9283	0,9258	0,9228	0,9190	0,9143	0,9085	0,9014	0,8925
0,133	0,9311	0,9297	0,9277	0,9253	0,9222	0,9183	0,9136	0,9078	0,9007	0,8917
0,134	0,9306	0,9291	0,9272	0,9247	0,9216	0,9177	0,9130	0,9071	0,8999	0,8909
0,135	0,9300	0,9286	0,9266	0,9241	0,9210	0,9171	0,9123	0,9064	0,8992	0,8901
0,136	0,9295	0,9280	0,9261	0,9235	0,9204	0,9165	0,9117	0,9058	0,8985	0,8893
0,137	0,9290	0,9275	0,9255	0,9230	0,9198	0,9158	0,9110	0,9051	0,8977	0,8886
0,138	0,9284	0,9269	0,9249	0,9224	0,9192	0,9152	0,9104	0,9044	0,8970	0,8878
0,139	0,9279	0,9264	0,9244	0,9218	0,9186	0,9146	0,9097	0,9037	0,8963	0,8870
0,140	0,9274	0,9258	0,9238	0,9212	0,9180	0,9140	0,9090	0,9030	0,8955	0,8862
0,141	0,9268	0,9253	0,9232	0,9206	0,9174	0,9133	0,9084	0,9023	0,8948	0,8854
0,142	0,9263	0,9247	0,9227	0,9201	0,9168	0,9127	0,9077	0,9016	0,8941	0,8846
0,143	0,9257	0,9242	0,9221	0,9195	0,9162	0,9121	0,9071	0,9009	0,8933	0,8839
0,144	0,9252	0,9236	0,9216	0,9189	0,9156	0,9115	0,9064	0,9002	0,8926	0,8831
0,145	0,9246	0,9231	0,9210	0,9183	0,9150	0,9108	0,9058	0,8996	0,8919	0,8823
0,146	0,9241	0,9225	0,9204	0,9177	0,9144	0,9102	0,9051	0,8989	0,8911	0,8815
0,147	0,9236	0,9220	0,9199	0,9172	0,9138	0,9096	0,9045	0,8982	0,8904	0,8807
0,148	0,9230	0,9214	0,9193	0,9166	0,9132	0,9090	0,9038	0,8975	0,8897	0,8799
0,149	0,9225	0,9209	0,9187	0,9160	0,9126	0,9083	0,9032	0,8968	0,8889	0,8792
0,150	0,9219	0,9203	0,9182	0,9154	0,9120	0,9077	0,9025	0,8961	0,8882	0,8784
0,151	0,9214	0,9198	0,9176	0,9148	0,9114	0,9071	0,9019	0,8954	0,8875	0,8776
0,152	0,9208	0,9192	0,9170	0,9142	0,9108	0,9065	0,9012	0,8947	0,8868	0,8768
0,153	0,9203	0,9186	0,9165	0,9137	0,9102	0,9058	0,9005	0,8940	0,8860	0,8760
0,154	0,9197	0,9181	0,9159	0,9131	0,9096	0,9052	0,8999	0,8934	0,8853	0,8753
0,155	0,9192	0,9175	0,9153	0,9125	0,9090	0,9046	0,8992	0,8927	0,8846	0,8745
0,156	0,9187	0,9170	0,9148	0,9119	0,9084	0,9040	0,8986	0,8920	0,8838	0,8737
0,157	0,9181	0,9164	0,9142	0,9113	0,9077	0,9033	0,8979	0,8913	0,8831	0,8729
0,158	0,9176	0,9159	0,9136	0,9107	0,9071	0,9027	0,8973	0,8906	0,8824	0,8721
0,159	0,9170	0,9153	0,9130	0,9102	0,9065	0,9021	0,8966	0,8899	0,8816	0,8714
0,160	0,9165	0,9148	0,9125	0,9096	0,9059	0,9015	0,8960	0,8892	0,8809	0,8706
0,161	0,9159	0,9142	0,9119	0,9090	0,9053	0,9008	0,8953	0,8885	0,8802	0,8698
0,162	0,9154	0,9136	0,9113	0,9084	0,9047	0,9002	0,8946	0,8878	0,8795	0,8690

$\Delta P/P$	Значения ε при m , равном									
	0,15	0,20	0,25	0,30	0,35	0,40	0,45	0,50	0,55	0,60

 $\kappa = 1,55$

0,163	0,9148	0,9131	0,9108	0,9076	0,9041	0,8996	0,8940	0,8871	0,8787	0,8683
0,164	0,9143	0,9125	0,9102	0,9072	0,9035	0,8989	0,8933	0,8865	0,8780	0,8675
0,165	0,9137	0,9120	0,9096	0,9066	0,9029	0,8983	0,8927	0,8858	0,8773	0,8667
0,166	0,9132	0,9114	0,9091	0,9061	0,9023	0,8977	0,8920	0,8851	0,8765	0,8659
0,167	0,9126	0,9108	0,9085	0,9055	0,9017	0,8971	0,8914	0,8844	0,8758	0,8651
0,168	0,9121	0,9103	0,9079	0,9049	0,9011	0,8964	0,8907	0,8837	0,8751	0,8644
0,169	0,9115	0,9097	0,9073	0,9043	0,9005	0,8958	0,8901	0,8830	0,8743	0,8636
0,170	0,9110	0,9092	0,9068	0,9037	0,8999	0,8952	0,8894	0,8823	0,8736	0,8628
0,171	0,9104	0,9086	0,9062	0,9031	0,8993	0,8945	0,8887	0,8816	0,8729	0,8620
0,172	0,9099	0,9080	0,9056	0,9025	0,8987	0,8939	0,8881	0,8809	0,8722	0,8613
0,173	0,9093	0,9075	0,9051	0,9019	0,8981	0,8933	0,8874	0,8803	0,8714	0,8605
0,174	0,9088	0,9069	0,9045	0,9014	0,8975	0,8927	0,8868	0,8796	0,8707	0,8597
0,175	0,9082	0,9064	0,9039	0,9008	0,8968	0,8920	0,8861	0,8789	0,8700	0,8589
0,176	0,9077	0,9058	0,9033	0,9002	0,8962	0,8914	0,8855	0,8782	0,8693	0,8582
0,177	0,9071	0,9052	0,9028	0,8996	0,8956	0,8908	0,8848	0,8775	0,8685	0,8574
0,178	0,9065	0,9047	0,9022	0,8990	0,8950	0,8901	0,8841	0,8768	0,8678	0,8566
0,179	0,9060	0,9041	0,9016	0,8984	0,8944	0,8895	0,8835	0,8761	0,8671	0,8559
0,180	0,9054	0,9035	0,9010	0,8978	0,8938	0,8889	0,8828	0,8754	0,8663	0,8551
0,181	0,9049	0,9030	0,9005	0,8970	0,8930	0,8882	0,8822	0,8747	0,8656	0,8543
0,182	0,9043	0,9024	0,8999	0,8966	0,8926	0,8876	0,8815	0,8740	0,8649	0,8535
0,183	0,9038	0,9019	0,8993	0,8960	0,8920	0,8870	0,8808	0,8734	0,8642	0,8528
0,184	0,9032	0,9013	0,8987	0,8955	0,8914	0,8863	0,8802	0,8727	0,8634	0,8520
0,185	0,9027	0,9007	0,8981	0,8949	0,8908	0,8857	0,8795	0,8720	0,8627	0,8512
0,186	0,9021	0,9002	0,8976	0,8943	0,8901	0,8851	0,8789	0,8713	0,8620	0,8505
0,187	0,9015	0,8996	0,8970	0,8937	0,8895	0,8844	0,8782	0,8706	0,8613	0,8497
0,188	0,9010	0,8990	0,8964	0,8931	0,8889	0,8838	0,8776	0,8699	0,8605	0,8489
0,189	0,9004	0,8985	0,8958	0,8925	0,8883	0,8832	0,8769	0,8692	0,8598	0,8481
0,190	0,8999	0,8979	0,8953	0,8919	0,8877	0,8825	0,8762	0,8685	0,8591	0,8474
0,191	0,8993	0,8973	0,8947	0,8913	0,8871	0,8819	0,8756	0,8678	0,8583	0,8466
0,192	0,8988	0,8968	0,8941	0,8907	0,8865	0,8813	0,8749	0,8672	0,8576	0,8458
0,193	0,8982	0,8962	0,8935	0,8901	0,8859	0,8806	0,8743	0,8665	0,8569	0,8451
0,194	0,8976	0,8956	0,8929	0,8895	0,8853	0,8800	0,8736	0,8658	0,8562	0,8443
0,195	0,8971	0,8951	0,8924	0,8889	0,8846	0,8794	0,8729	0,8651	0,8554	0,8435
0,196	0,8965	0,8945	0,8918	0,8883	0,8840	0,8787	0,8723	0,8644	0,8547	0,8428
0,197	0,8960	0,8939	0,8912	0,8877	0,8834	0,8781	0,8716	0,8637	0,8540	0,8420
0,198	0,8954	0,8933	0,8906	0,8871	0,8828	0,8775	0,8710	0,8630	0,8533	0,8412
0,199	0,8948	0,8928	0,8900	0,8865	0,8822	0,8768	0,8703	0,8623	0,8525	0,8405
0,200	0,8943	0,8922	0,8895	0,8859	0,8816	0,8762	0,8696	0,8616	0,8518	0,8397
0,201	0,8937	0,8916	0,8889	0,8853	0,8810	0,8756	0,8690	0,8609	0,8511	0,8389
0,202	0,8931	0,8911	0,8883	0,8848	0,8803	0,8749	0,8683	0,8603	0,8504	0,8382
0,203	0,8926	0,8905	0,8877	0,8842	0,8797	0,8743	0,8677	0,8596	0,8496	0,8374
0,204	0,8920	0,8899	0,8871	0,8836	0,8791	0,8737	0,8670	0,8589	0,8489	0,8366
0,205	0,8915	0,8893	0,8865	0,8830	0,8785	0,8730	0,8663	0,8582	0,8482	0,8359
0,206	0,8909	0,8888	0,8860	0,8824	0,8779	0,8724	0,8657	0,8575	0,8475	0,8351
0,207	0,8903	0,8882	0,8854	0,8818	0,8773	0,8718	0,8650	0,8568	0,8467	0,8343
0,208	0,8898	0,8876	0,8848	0,8812	0,8767	0,8711	0,8644	0,8561	0,8460	0,8336
0,209	0,8892	0,8870	0,8842	0,8806	0,8760	0,8705	0,8637	0,8554	0,8453	0,8328
0,210	0,8886	0,8865	0,8836	0,8800	0,8754	0,8698	0,8630	0,8547	0,8446	0,8320
0,211	0,8881	0,8859	0,8830	0,8794	0,8748	0,8692	0,8624	0,8540	0,8438	0,8313
0,212	0,8875	0,8853	0,8824	0,8788	0,8742	0,8686	0,8617	0,8533	0,8431	0,8305
0,213	0,8869	0,8847	0,8819	0,8782	0,8736	0,8679	0,8610	0,8527	0,8424	0,8298

$\Delta P/P$	Значения ε при m , равном									
	0,15	0,20	0,25	0,30	0,35	0,40	0,45	0,50	0,55	0,60

 $\kappa = 1,55$

0,214	0,8864	0,8842	0,8813	0,8776	0,8730	0,8673	0,8604	0,8520	0,8417	0,8290
0,215	0,8858	0,8836	0,8807	0,8770	0,8723	0,8667	0,8597	0,8513	0,8409	0,8282
0,216	0,8852	0,8830	0,8801	0,8764	0,8717	0,8660	0,8591	0,8506	0,8402	0,8275
0,217	0,8847	0,8824	0,8795	0,8758	0,8711	0,8654	0,8584	0,8499	0,8395	0,8267
0,218	0,8841	0,8819	0,8789	0,8752	0,8705	0,8647	0,8577	0,8492	0,8388	0,8259
0,219	0,8835	0,8813	0,8783	0,8746	0,8699	0,8641	0,8571	0,8485	0,8380	0,8252
0,220	0,8829	0,8807	0,8777	0,8740	0,8692	0,8635	0,8564	0,8478	0,8373	0,8244
0,221	0,8824	0,8801	0,8771	0,8733	0,8686	0,8628	0,8557	0,8471	0,8366	0,8236
0,222	0,8818	0,8796	0,8766	0,8727	0,8680	0,8622	0,8551	0,8464	0,8359	0,8229
0,223	0,8812	0,8790	0,8760	0,8721	0,8674	0,8615	0,8544	0,8457	0,8352	0,8221
0,224	0,8807	0,8784	0,8754	0,8715	0,8668	0,8609	0,8538	0,8451	0,8344	0,8214
0,225	0,8801	0,8778	0,8748	0,8709	0,8661	0,8603	0,8531	0,8444	0,8337	0,8206

 $\kappa = 1,60$

0,001	0,9995	0,9995	0,9995	0,9995	0,9994	0,9994	0,9994	0,9993	0,9993	0,9992
0,002	0,9990	0,9990	0,9990	0,9989	0,9989	0,9988	0,9987	0,9986	0,9985	0,9984
0,003	0,9985	0,9985	0,9985	0,9984	0,9983	0,9982	0,9981	0,9980	0,9978	0,9975
0,004	0,9981	0,9980	0,9980	0,9979	0,9978	0,9976	0,9975	0,9973	0,9970	0,9967
0,005	0,9976	0,9975	0,9974	0,9973	0,9972	0,9971	0,9969	0,9966	0,9963	0,9959
0,006	0,9971	0,9970	0,9969	0,9968	0,9967	0,9965	0,9962	0,9959	0,9956	0,9951
0,007	0,9966	0,9965	0,9964	0,9963	0,9961	0,9959	0,9956	0,9953	0,9948	0,9943
0,008	0,9961	0,9960	0,9959	0,9957	0,9955	0,9953	0,9950	0,9946	0,9941	0,9935
0,009	0,9956	0,9955	0,9954	0,9952	0,9950	0,9947	0,9944	0,9939	0,9934	0,9926
0,010	0,9952	0,9950	0,9949	0,9947	0,9944	0,9941	0,9937	0,9932	0,9926	0,9918
0,011	0,9947	0,9945	0,9944	0,9942	0,9939	0,9935	0,9931	0,9926	0,9919	0,9910
0,012	0,9942	0,9940	0,9939	0,9936	0,9933	0,9929	0,9925	0,9919	0,9911	0,9902
0,013	0,9937	0,9935	0,9933	0,9931	0,9928	0,9923	0,9918	0,9912	0,9904	0,9894
0,014	0,9932	0,9930	0,9928	0,9926	0,9922	0,9918	0,9912	0,9905	0,9897	0,9886
0,015	0,9927	0,9925	0,9923	0,9920	0,9916	0,9912	0,9906	0,9899	0,9889	0,9878
0,016	0,9922	0,9921	0,9918	0,9915	0,9911	0,9906	0,9900	0,9892	0,9882	0,9869
0,017	0,9917	0,9916	0,9913	0,9910	0,9905	0,9900	0,9893	0,9885	0,9875	0,9861
0,018	0,9913	0,9911	0,9908	0,9904	0,9900	0,9894	0,9887	0,9878	0,9867	0,9853
0,019	0,9908	0,9906	0,9903	0,9899	0,9894	0,9888	0,9881	0,9872	0,9860	0,9845
0,020	0,9903	0,9901	0,9897	0,9893	0,9888	0,9882	0,9874	0,9865	0,9853	0,9837
0,021	0,9898	0,9896	0,9892	0,9888	0,9883	0,9876	0,9868	0,9858	0,9845	0,9829
0,022	0,9893	0,9891	0,9887	0,9883	0,9877	0,9870	0,9862	0,9851	0,9838	0,9821
0,023	0,9888	0,9886	0,9882	0,9877	0,9872	0,9865	0,9856	0,9845	0,9831	0,9813
0,024	0,9883	0,9881	0,9877	0,9872	0,9866	0,9859	0,9849	0,9838	0,9823	0,9805
0,025	0,9878	0,9876	0,9872	0,9867	0,9860	0,9853	0,9843	0,9831	0,9816	0,9796
0,026	0,9873	0,9870	0,9867	0,9861	0,9855	0,9847	0,9837	0,9824	0,9808	0,9788
0,027	0,9869	0,9865	0,9861	0,9856	0,9849	0,9841	0,9830	0,9818	0,9801	0,9780
0,028	0,9864	0,9860	0,9856	0,9851	0,9844	0,9835	0,9824	0,9811	0,9794	0,9772
0,029	0,9859	0,9855	0,9851	0,9845	0,9838	0,9829	0,9818	0,9804	0,9786	0,9764
0,030	0,9854	0,9850	0,9846	0,9840	0,9832	0,9823	0,9812	0,9797	0,9779	0,9756
0,031	0,9849	0,9845	0,9841	0,9835	0,9827	0,9817	0,9805	0,9791	0,9772	0,9748
0,032	0,9844	0,9840	0,9835	0,9829	0,9821	0,9811	0,9799	0,9784	0,9765	0,9740
0,033	0,9839	0,9835	0,9830	0,9824	0,9816	0,9805	0,9793	0,9777	0,9757	0,9732
0,034	0,9834	0,9830	0,9825	0,9818	0,9810	0,9800	0,9787	0,9770	0,9750	0,9724
0,035	0,9829	0,9825	0,9820	0,9813	0,9804	0,9794	0,9780	0,9764	0,9743	0,9716
0,036	0,9824	0,9820	0,9815	0,9808	0,9799	0,9788	0,9774	0,9757	0,9735	0,9708

$\Delta P/P$	Значения ε при m , равном									
	0,15	0,20	0,25	0,30	0,35	0,40	0,45	0,50	0,55	0,60

$\kappa = 1,60$

0,037	0,9819	0,9815	0,9810	0,9802	0,9793	0,9782	0,9768	0,9750	0,9728	0,9700
0,038	0,9814	0,9810	0,9804	0,9797	0,9788	0,9776	0,9761	0,9743	0,9721	0,9692
0,039	0,9810	0,9805	0,9799	0,9792	0,9782	0,9770	0,9755	0,9737	0,9713	0,9684
0,040	0,9805	0,9800	0,9794	0,9786	0,9776	0,9764	0,9749	0,9730	0,9706	0,9676
0,041	0,9800	0,9795	0,9789	0,9781	0,9771	0,9758	0,9743	0,9723	0,9699	0,9668
0,042	0,9795	0,9790	0,9784	0,9775	0,9765	0,9752	0,9736	0,9716	0,9691	0,9660
0,043	0,9790	0,9785	0,9778	0,9770	0,9759	0,9746	0,9730	0,9710	0,9684	0,9652
0,044	0,9785	0,9780	0,9773	0,9765	0,9754	0,9740	0,9724	0,9703	0,9677	0,9644
0,045	0,9780	0,9775	0,9768	0,9759	0,9748	0,9734	0,9717	0,9696	0,9670	0,9636
0,046	0,9775	0,9970	0,9763	0,9754	0,9742	0,9728	0,9711	0,9689	0,9662	0,9628
0,047	0,9770	0,9765	0,9757	0,9748	0,9737	0,9723	0,9705	0,9683	0,9655	0,9620
0,048	0,9765	0,9760	0,9752	0,9743	0,9731	0,9717	0,9698	0,9676	0,9648	0,9612
0,049	0,9760	0,9754	0,9747	0,9738	0,9726	0,9711	0,9692	0,9669	0,9640	0,9604
0,050	0,9755	0,9749	0,9742	0,9732	0,9720	0,9705	0,9686	0,9662	0,9633	0,9596
0,051	0,9750	0,9744	0,9737	0,9727	0,9714	0,9699	0,9680	0,9656	0,9626	0,9588
0,052	0,9745	0,9739	0,9731	0,9721	0,9709	0,9693	0,9673	0,9649	0,9619	0,9580
0,053	0,9740	0,9734	0,9726	0,9716	0,9703	0,9687	0,9667	0,9642	0,9611	0,9572
0,054	0,9735	0,9729	0,9721	0,9710	0,9697	0,9681	0,9661	0,9636	0,9604	0,9564
0,055	0,9730	0,9724	0,9716	0,9705	0,9692	0,9675	0,9654	0,9629	0,9597	0,9556
0,056	0,9725	0,9719	0,9710	0,9700	0,9686	0,9669	0,9648	0,9622	0,9589	0,9548
0,057	0,9720	0,9714	0,9705	0,9694	0,9680	0,9663	0,9642	0,9615	0,9582	0,9540
0,058	0,9715	0,9709	0,9700	0,9689	0,9675	0,9657	0,9636	0,9609	0,9575	0,9532
0,059	0,9710	0,9704	0,9695	0,9683	0,9669	0,9651	0,9629	0,9602	0,9568	0,9524
0,060	0,9705	0,9698	0,9689	0,9678	0,9663	0,9645	0,9623	0,9595	0,9560	0,9516
0,061	0,9700	0,9693	0,9684	0,9672	0,9658	0,9639	0,9617	0,9588	0,9553	0,9508
0,062	0,9695	0,9688	0,9679	0,9667	0,9652	0,9633	0,9610	0,9582	0,9546	0,9500
0,063	0,9690	0,9683	0,9674	0,9662	0,9646	0,9627	0,9604	0,9575	0,9539	0,9493
0,064	0,9685	0,9678	0,9668	0,9656	0,9641	0,9622	0,9598	0,9568	0,9531	0,9485
0,065	0,9680	0,9673	0,9663	0,9651	0,9635	0,9616	0,9591	0,9562	0,9524	0,9477
0,066	0,9675	0,9668	0,9658	0,9645	0,9629	0,9610	0,9585	0,9555	0,9517	0,9469
0,067	0,9670	0,9663	0,9653	0,9640	0,9624	0,9604	0,9579	0,9548	0,9510	0,9461
0,068	0,9665	0,9657	0,9647	0,9634	0,9618	0,9598	0,9573	0,9541	0,9502	0,9453
0,069	0,9660	0,9652	0,9642	0,9629	0,9612	0,9592	0,9566	0,9535	0,9495	0,9445
0,070	0,9655	0,9647	0,9637	0,9623	0,9607	0,9586	0,9560	0,9528	0,9488	0,9437
0,071	0,9650	0,9642	0,9632	0,9618	0,9601	0,9580	0,9554	0,9521	0,9481	0,9429
0,072	0,9645	0,9637	0,9626	0,9613	0,9595	0,9574	0,9547	0,9514	0,9473	0,9421
0,073	0,9640	0,9632	0,9621	0,9607	0,9590	0,9568	0,9541	0,9508	0,9466	0,9414
0,074	0,9635	0,9627	0,9616	0,9602	0,9584	0,9562	0,9535	0,9501	0,9459	0,9406
0,075	0,9630	0,9622	0,9610	0,9596	0,9578	0,9556	0,9528	0,9494	0,9452	0,9398
0,076	0,9625	0,9616	0,9605	0,9591	0,9573	0,9550	0,9522	0,9488	0,9444	0,9390
0,077	0,9620	0,9611	0,9600	0,9585	0,9567	0,9544	0,9516	0,9481	0,9437	0,9382
0,078	0,9615	0,9606	0,9595	0,9580	0,9561	0,9538	0,9510	0,9474	0,9430	0,9374
0,079	0,9610	0,9601	0,9589	0,9574	0,9555	0,9532	0,9503	0,9467	0,9423	0,9366
0,080	0,9605	0,9596	0,9584	0,9569	0,9550	0,9526	0,9497	0,9461	0,9416	0,9358
0,081	0,9599	0,9591	0,9579	0,9563	0,9544	0,9520	0,9491	0,9454	0,9408	0,9351
0,082	0,9594	0,9585	0,9573	0,9558	0,9538	0,9514	0,9484	0,9447	0,9401	0,9343
0,083	0,9589	0,9580	0,9568	0,9552	0,9533	0,9508	0,9478	0,9441	0,9394	0,9335
0,084	0,9584	0,9575	0,9563	0,9547	0,9527	0,9502	0,9472	0,9434	0,9387	0,9327
0,085	0,9579	0,9570	0,9557	0,9541	0,9521	0,9495	0,9465	0,9427	0,9379	0,9319

$\Delta P_i P$	Значения ϵ при m , равном									
	0,15	0,20	0,25	0,30	0,35	0,40	0,45	0,50	0,55	0,60

$\kappa=1,60$

0,086	0,9574	0,9565	0,9552	0,9536	0,9515	0,9490	0,9459	0,9420	0,9372	0,9311
0,087	0,9569	0,9560	0,9547	0,9530	0,9510	0,9484	0,9453	0,9414	0,9365	0,9304
0,088	0,9564	0,9554	0,9541	0,9525	0,9504	0,9478	0,9446	0,9407	0,9358	0,9296
0,089	0,9559	0,9549	0,9536	0,9519	0,9498	0,9472	0,9440	0,9400	0,9351	0,9288
0,090	0,9554	0,9544	0,9531	0,9514	0,9493	0,9466	0,9434	0,9394	0,9343	0,9280
0,091	0,9549	0,9539	0,9525	0,9508	0,9487	0,9460	0,9427	0,9387	0,9336	0,9272
0,092	0,9544	0,9534	0,9520	0,9503	0,9481	0,9454	0,9421	0,9380	0,9329	0,9265
0,093	0,9539	0,9528	0,9515	0,9497	0,9475	0,9448	0,9415	0,9373	0,9322	0,9257
0,094	0,9533	0,9523	0,9509	0,9492	0,9470	0,9442	0,9408	0,9367	0,9315	0,9249
0,095	0,9528	0,9518	0,9504	0,9486	0,9464	0,9436	0,9402	0,9360	0,9307	0,9241
0,096	0,9523	0,9513	0,9499	0,9481	0,9458	0,9430	0,9396	0,9353	0,9300	0,9233
0,097	0,9518	0,9508	0,9493	0,9475	0,9453	0,9424	0,9390	0,9346	0,9293	0,9226
0,098	0,9513	0,9502	0,9488	0,9470	0,9447	0,9418	0,9383	0,9340	0,9286	0,9218
0,099	0,9508	0,9497	0,9483	0,9464	0,9441	0,9412	0,9377	0,9333	0,9279	0,9210
0,100	0,9503	0,9492	0,9477	0,9459	0,9435	0,9406	0,9371	0,9326	0,9271	0,9202
0,101	0,9498	0,9487	0,9472	0,9453	0,9430	0,9400	0,9364	0,9320	0,9264	0,9194
0,102	0,9492	0,9481	0,9467	0,9448	0,9424	0,9394	0,9358	0,9313	0,9257	0,9187
0,103	0,9487	0,9476	0,9461	0,9442	0,9418	0,9388	0,9352	0,9306	0,9250	0,9179
0,104	0,9482	0,9471	0,9456	0,9437	0,9412	0,9382	0,9345	0,9299	0,9243	0,9171
0,105	0,9477	0,9466	0,9451	0,9431	0,9407	0,9376	0,9339	0,9293	0,9235	0,9163
0,106	0,9472	0,9460	0,9445	0,9425	0,9401	0,9370	0,9333	0,9286	0,9228	0,9156
0,107	0,9467	0,9455	0,9440	0,9420	0,9395	0,9364	0,9326	0,9279	0,9221	0,9148
0,108	0,9462	0,9450	0,9434	0,9414	0,9389	0,9358	0,9320	0,9273	0,9214	0,9140
0,109	0,9457	0,9445	0,9429	0,9409	0,9384	0,9352	0,9314	0,9266	0,9207	0,9132
0,110	0,9451	0,9439	0,9424	0,9403	0,9378	0,9346	0,9307	0,9259	0,9200	0,9125
0,111	0,9446	0,9434	0,9418	0,9398	0,9372	0,9340	0,9301	0,9253	0,9192	0,9117
0,112	0,9441	0,9429	0,9413	0,9392	0,9366	0,9334	0,9295	0,9246	0,9185	0,9109
0,113	0,9436	0,9424	0,9407	0,9387	0,9360	0,9328	0,9288	0,9239	0,9178	0,9101
0,114	0,9431	0,9418	0,9402	0,9381	0,9355	0,9322	0,9282	0,9232	0,9171	0,9094
0,115	0,9426	0,9413	0,9397	0,9375	0,9349	0,9316	0,9276	0,9226	0,9164	0,9086
0,116	0,9420	0,9408	0,9391	0,9370	0,9343	0,9310	0,9269	0,9219	0,9157	0,9078
0,117	0,9415	0,9403	0,9386	0,9364	0,9337	0,9304	0,9263	0,9212	0,9149	0,9070
0,118	0,9410	0,9397	0,9380	0,9359	0,9332	0,9298	0,9257	0,9206	0,9142	0,9063
0,119	0,9405	0,9392	0,9375	0,9353	0,9326	0,9292	0,9250	0,9199	0,9135	0,9055
0,120	0,9400	0,9387	0,9370	0,9348	0,9320	0,9286	0,9244	0,9192	0,9128	0,9047
0,121	0,9394	0,9382	0,9364	0,9342	0,9314	0,9280	0,9238	0,9185	0,9121	0,9040
0,122	0,9389	0,9376	0,9359	0,9336	0,9308	0,9274	0,9231	0,9179	0,9114	0,9032
0,123	0,9384	0,9371	0,9353	0,9331	0,9303	0,9268	0,9225	0,9172	0,9106	0,9024
0,124	0,9379	0,9366	0,9348	0,9325	0,9297	0,9262	0,9219	0,9165	0,9099	0,9017
0,125	0,9374	0,9360	0,9343	0,9320	0,9291	0,9256	0,9212	0,9159	0,9092	0,9009
0,126	0,9368	0,9355	0,9337	0,9314	0,9285	0,9250	0,9206	0,9152	0,9085	0,9001
0,127	0,9363	0,9350	0,9332	0,9308	0,9279	0,9244	0,9199	0,9145	0,9078	0,8993
0,128	0,9358	0,9344	0,9326	0,9303	0,9274	0,9238	0,9193	0,9138	0,9071	0,8986
0,129	0,9353	0,9339	0,9321	0,9297	0,9268	0,9232	0,9187	0,9132	0,9063	0,8978
0,130	0,9348	0,9334	0,9315	0,9292	0,9262	0,9225	0,9180	0,9125	0,9056	0,8970
0,131	0,9342	0,9328	0,9310	0,9286	0,9256	0,9219	0,9174	0,9118	0,9049	0,8963
0,132	0,9337	0,9323	0,9304	0,9280	0,9250	0,9213	0,9168	0,9112	0,9042	0,8955
0,133	0,9332	0,9318	0,9299	0,9275	0,9245	0,9207	0,9161	0,9105	0,9035	0,8947

$\Delta P/P$	Значения ε при m , равном									
	0,15	0,20	0,25	0,30	0,35	0,40	0,45	0,50	0,55	0,60

 $\kappa = 1,60$

0,134	0,9327	0,9313	0,9294	0,9269	0,9259	0,9201	0,9155	0,9098	0,9028	0,8940
0,135	0,9321	0,9307	0,9288	0,9264	0,9233	0,9195	0,9149	0,9091	0,9021	0,8932
0,136	0,9316	0,9302	0,9283	0,9258	0,9227	0,9189	0,9142	0,9085	0,9013	0,8924
0,137	0,9311	0,9297	0,9277	0,9252	0,9221	0,9183	0,9136	0,9078	0,9006	0,8917
0,138	0,9306	0,9291	0,9272	0,9247	0,9216	0,9177	0,9130	0,9071	0,8999	0,8909
0,139	0,9301	0,9286	0,9266	0,9241	0,9210	0,9171	0,9123	0,9065	0,8992	0,8901
0,140	0,9295	0,9280	0,9261	0,9235	0,9204	0,9165	0,9117	0,9058	0,8985	0,8894
0,141	0,9290	0,9275	0,9255	0,9230	0,9198	0,9159	0,9111	0,9051	0,8978	0,8886
0,142	0,9285	0,9270	0,9250	0,9224	0,9192	0,9153	0,9104	0,9044	0,8971	0,8878
0,143	0,9279	0,9264	0,9244	0,9219	0,9186	0,9147	0,9098	0,9038	0,8963	0,8871
0,144	0,9274	0,9259	0,9239	0,9213	0,9181	0,9141	0,9091	0,9031	0,8956	0,8863
0,145	0,9269	0,9254	0,9233	0,9207	0,9175	0,9134	0,9085	0,9024	0,8949	0,8856
0,146	0,9264	0,9248	0,9228	0,9202	0,9169	0,9128	0,9079	0,9018	0,8942	0,8848
0,147	0,9258	0,9243	0,9222	0,9196	0,9163	0,9122	0,9072	0,9011	0,8935	0,8840
0,148	0,9253	0,9238	0,9217	0,9190	0,9157	0,9116	0,9066	0,9004	0,8928	0,8833
0,149	0,9248	0,9232	0,9211	0,9185	0,9151	0,9110	0,9060	0,8997	0,8921	0,8825
0,150	0,9243	0,9227	0,9206	0,9179	0,9145	0,9104	0,9053	0,8991	0,8914	0,8817
0,151	0,9237	0,9221	0,9200	0,9173	0,9140	0,9098	0,9047	0,8984	0,8906	0,8810
0,152	0,9232	0,9216	0,9195	0,9168	0,9134	0,9092	0,9040	0,8977	0,8899	0,8802
0,153	0,9227	0,9211	0,9189	0,9162	0,9128	0,9086	0,9034	0,8971	0,8892	0,8795
0,154	0,9221	0,9205	0,9184	0,9156	0,9122	0,9080	0,9028	0,8964	0,8885	0,8787
0,155	0,9216	0,9200	0,9178	0,9151	0,9116	0,9074	0,9021	0,8957	0,8878	0,8779
0,156	0,9211	0,9194	0,9173	0,9145	0,9110	0,9068	0,9015	0,8950	0,8871	0,8772
0,157	0,9205	0,9189	0,9167	0,9139	0,9104	0,9061	0,9009	0,8944	0,8864	0,8764
0,158	0,9200	0,9184	0,9162	0,9134	0,9099	0,9055	0,9002	0,8937	0,8857	0,8757
0,159	0,9195	0,9178	0,9156	0,9128	0,9093	0,9049	0,8996	0,8930	0,8849	0,8749
0,160	0,9190	0,9173	0,9151	0,9122	0,9087	0,9043	0,8989	0,8924	0,8842	0,8741
0,161	0,9184	0,9167	0,9145	0,9117	0,9081	0,9037	0,8983	0,8917	0,8835	0,8734
0,162	0,9179	0,9162	0,9140	0,9111	0,9075	0,9031	0,8977	0,8910	0,8828	0,8726
0,163	0,9174	0,9157	0,9134	0,9105	0,9069	0,9025	0,8970	0,8903	0,8821	0,8719
0,164	0,9168	0,9151	0,9129	0,9100	0,9063	0,9019	0,8964	0,8897	0,8814	0,8711
0,165	0,9163	0,9146	0,9123	0,9094	0,9057	0,9013	0,8957	0,8890	0,8807	0,8703
0,166	0,9158	0,9140	0,9117	0,9088	0,9052	0,9006	0,8951	0,8883	0,8800	0,8696
0,167	0,9152	0,9135	0,9112	0,9082	0,9046	0,9000	0,8945	0,8877	0,8793	0,8688
0,168	0,9147	0,9129	0,9106	0,9077	0,9040	0,8994	0,8938	0,8870	0,8785	0,8681
0,169	0,9141	0,9124	0,9101	0,9071	0,9034	0,8988	0,8932	0,8863	0,8778	0,8673
0,170	0,9136	0,9119	0,9095	0,9065	0,9028	0,8982	0,8926	0,8856	0,8771	0,8666
0,171	0,9131	0,9113	0,9090	0,9060	0,9022	0,8976	0,8919	0,8850	0,8764	0,8658
0,172	0,9125	0,9108	0,9084	0,9054	0,9016	0,8970	0,8913	0,8843	0,8757	0,8650
0,173	0,9120	0,9102	0,9078	0,9048	0,9010	0,8964	0,8906	0,8836	0,8750	0,8643
0,174	0,9115	0,9097	0,9073	0,9042	0,9004	0,8957	0,8900	0,8830	0,8743	0,8635
0,175	0,9109	0,9091	0,9067	0,9037	0,8998	0,8951	0,8894	0,8823	0,8736	0,8628
0,176	0,9104	0,9086	0,9062	0,9031	0,8992	0,8945	0,8887	0,8816	0,8729	0,8620
0,177	0,9099	0,9080	0,9056	0,9025	0,8987	0,8939	0,8881	0,8809	0,8722	0,8613
0,178	0,9093	0,9075	0,9051	0,9019	0,8981	0,8933	0,8874	0,8803	0,8714	0,8605
0,179	0,9088	0,9069	0,9045	0,9014	0,8975	0,8927	0,8868	0,8796	0,8707	0,8598
0,180	0,9082	0,9064	0,9039	0,9008	0,8969	0,8921	0,8861	0,8789	0,8700	0,8590
0,181	0,9077	0,9058	0,9034	0,9002	0,8963	0,8914	0,8855	0,8782	0,8693	0,8582

$\Delta F/P$	Значения e при m , равном									
	0,15	0,20	0,25	0,30	0,35	0,40	0,45	0,50	0,55	0,60

$\kappa = 1,60$

0,182	0,9072	0,9053	0,9028	0,8996	0,8957	0,8908	0,8849	0,8776	0,8686	0,8575
0,183	0,9066	0,9047	0,9023	0,8991	0,8951	0,8902	0,8842	0,8769	0,8679	0,8567
0,184	0,9061	0,9042	0,9017	0,8985	0,8945	0,8896	0,8836	0,8762	0,8672	0,8560
0,185	0,9055	0,9036	0,9011	0,8979	0,8939	0,8890	0,8829	0,8756	0,8665	0,8552
0,186	0,9050	0,9031	0,9006	0,8973	0,8933	0,8884	0,8823	0,8749	0,8658	0,8545
0,187	0,9045	0,9025	0,9000	0,8968	0,8927	0,8877	0,8817	0,8742	0,8651	0,8537
0,188	0,9039	0,9020	0,8994	0,8962	0,8921	0,8871	0,8810	0,8735	0,8643	0,8530
0,189	0,9034	0,9014	0,8989	0,8956	0,8915	0,8865	0,8804	0,8729	0,8636	0,8522
0,190	0,9028	0,9009	0,8983	0,8950	0,8909	0,8859	0,8797	0,8722	0,8629	0,8515
0,191	0,9023	0,9003	0,8978	0,8945	0,8903	0,8853	0,8791	0,8715	0,8622	0,8507
0,192	0,9017	0,8998	0,8972	0,8939	0,8897	0,8847	0,8784	0,8708	0,8615	0,8500
0,193	0,9012	0,8992	0,8966	0,8933	0,8892	0,8840	0,8778	0,8702	0,8608	0,8492
0,194	0,9006	0,8987	0,8961	0,8927	0,8886	0,8834	0,8772	0,8695	0,8601	0,8485
0,195	0,9001	0,8981	0,8955	0,8921	0,8880	0,8828	0,8765	0,8688	0,8594	0,8477
0,196	0,8996	0,8976	0,8949	0,8916	0,8874	0,8822	0,8759	0,8682	0,8587	0,8470
0,197	0,8990	0,8970	0,8944	0,8910	0,8868	0,8816	0,8752	0,8675	0,8580	0,8462
0,198	0,8985	0,8965	0,8938	0,8904	0,8862	0,8810	0,8746	0,8668	0,8573	0,8455
0,199	0,8979	0,8959	0,8932	0,8898	0,8856	0,8803	0,8739	0,8661	0,8566	0,8447
0,200	0,8974	0,8954	0,8927	0,8892	0,8850	0,8797	0,8733	0,8655	0,8558	0,8440
0,201	0,8968	0,8948	0,8921	0,8887	0,8844	0,8791	0,8727	0,8648	0,8551	0,8432
0,202	0,8963	0,8942	0,8915	0,8881	0,8838	0,8785	0,8720	0,8641	0,8544	0,8425
0,203	0,8957	0,8937	0,8910	0,8876	0,8832	0,8779	0,8714	0,8634	0,8537	0,8417
0,204	0,8952	0,8931	0,8904	0,8869	0,8826	0,8772	0,8707	0,8628	0,8530	0,8410
0,205	0,8946	0,8926	0,8898	0,8863	0,8820	0,8766	0,8701	0,8621	0,8523	0,8402
0,206	0,8941	0,8920	0,8893	0,8858	0,8814	0,8760	0,8694	0,8614	0,8516	0,8395
0,207	0,8935	0,8915	0,8887	0,8852	0,8808	0,8754	0,8688	0,8607	0,8509	0,8387
0,208	0,8930	0,8909	0,8881	0,8846	0,8802	0,8748	0,8681	0,8601	0,8502	0,8380
0,209	0,8924	0,8903	0,8876	0,8840	0,8796	0,8741	0,8675	0,8594	0,8495	0,8372
0,210	0,8919	0,8898	0,8870	0,8834	0,8790	0,8735	0,8669	0,8587	0,8488	0,8365
0,211	0,8913	0,8892	0,8864	0,8828	0,8784	0,8729	0,8662	0,8580	0,8481	0,8357
0,212	0,8908	0,8887	0,8858	0,8823	0,8778	0,8723	0,8656	0,8574	0,8473	0,8350
0,213	0,8902	0,8881	0,8853	0,8817	0,8772	0,8717	0,8649	0,8567	0,8466	0,8342
0,214	0,8897	0,8875	0,8847	0,8811	0,8766	0,8710	0,8643	0,8560	0,8459	0,8335
0,215	0,8891	0,8870	0,8841	0,8805	0,8760	0,8704	0,8636	0,8553	0,8452	0,8327
0,216	0,8886	0,8864	0,8836	0,8799	0,8754	0,8698	0,8630	0,8547	0,8445	0,8320
0,217	0,8880	0,8859	0,8830	0,8793	0,8748	0,8692	0,8623	0,8540	0,8438	0,8312
0,218	0,8875	0,8853	0,8824	0,8787	0,8742	0,8685	0,8617	0,8533	0,8431	0,8305
0,219	0,8869	0,8847	0,8818	0,8782	0,8736	0,8679	0,8610	0,8527	0,8424	0,8298
0,220	0,8864	0,8842	0,8813	0,8776	0,8730	0,8673	0,8604	0,8520	0,8417	0,8290
0,221	0,8858	0,8836	0,8807	0,8770	0,8724	0,8667	0,8597	0,8513	0,8410	0,8283
0,222	0,8852	0,8830	0,8801	0,8764	0,8718	0,8661	0,8591	0,8506	0,8403	0,8275
0,223	0,8847	0,8825	0,8795	0,8758	0,8711	0,8654	0,8585	0,8500	0,8396	0,8268
0,224	0,8841	0,8819	0,8790	0,8752	0,8705	0,8648	0,8578	0,8493	0,8389	0,8260
0,225	0,8836	0,8814	0,8784	0,8746	0,8699	0,8642	0,8572	0,8486	0,8381	0,8253

$\kappa = 1,65$

0,001	0,9995	0,9995	0,9995	0,9995	0,9995	0,9994	0,9994	0,9993	0,9993	0,9992
0,002	0,9991	0,9991	0,9991	0,9991	0,9991	0,9989	0,9988	0,9987	0,9986	0,9984
0,003	0,9986	0,9986	0,9985	0,9985	0,9984	0,9983	0,9982	0,9981	0,9978	0,9976

$\Delta P/P$	Значения ε при m , равном									
	0,15	0,20	0,25	0,30	0,35	0,40	0,45	0,50	0,55	0,60
$\kappa = 1,65$										
0,004	0,9981	0,9981	0,9980	0,9979	0,9978	0,9977	0,9976	0,9974	0,9971	0,9968
0,005	0,9977	0,9976	0,9975	0,9974	0,9973	0,9971	0,9970	0,9967	0,9964	0,9960
0,006	0,9972	0,9971	0,9970	0,9969	0,9968	0,9966	0,9963	0,9961	0,9957	0,9952
0,007	0,9967	0,9966	0,9965	0,9964	0,9962	0,9960	0,9957	0,9954	0,9950	0,9944
0,008	0,9962	0,9962	0,9960	0,9959	0,9957	0,9954	0,9951	0,9947	0,9943	0,9937
0,009	0,9958	0,9957	0,9955	0,9954	0,9951	0,9949	0,9945	0,9941	0,9936	0,9929
0,010	0,9953	0,9952	0,9950	0,9948	0,9946	0,9943	0,9939	0,9934	0,9928	0,9921
0,011	0,9948	0,9947	0,9945	0,9943	0,9941	0,9937	0,9933	0,9928	0,9921	0,9913
0,012	0,9944	0,9942	0,9940	0,9938	0,9935	0,9932	0,9927	0,9921	0,9914	0,9905
0,013	0,9939	0,9937	0,9935	0,9933	0,9930	0,9926	0,9921	0,9915	0,9907	0,9897
0,014	0,9934	0,9933	0,9930	0,9928	0,9924	0,9920	0,9915	0,9908	0,9900	0,9889
0,015	0,9929	0,9928	0,9925	0,9923	0,9919	0,9914	0,9909	0,9902	0,9893	0,9881
0,016	0,9925	0,9923	0,9921	0,9917	0,9914	0,9909	0,9903	0,9895	0,9885	0,9873
0,017	0,9920	0,9918	0,9916	0,9912	0,9908	0,9903	0,9897	0,9888	0,9878	0,9865
0,018	0,9915	0,9913	0,9911	0,9907	0,9903	0,9897	0,9890	0,9882	0,9871	0,9858
0,019	0,9910	0,9908	0,9906	0,9902	0,9897	0,9891	0,9884	0,9875	0,9864	0,9850
0,020	0,9906	0,9904	0,9901	0,9897	0,9892	0,9886	0,9878	0,9869	0,9857	0,9842
0,021	0,9901	0,9899	0,9896	0,9891	0,9886	0,9880	0,9872	0,9862	0,9850	0,9834
0,022	0,9896	0,9894	0,9891	0,9886	0,9881	0,9874	0,9866	0,9856	0,9843	0,9826
0,023	0,9892	0,9889	0,9886	0,9881	0,9876	0,9869	0,9860	0,9849	0,9836	0,9818
0,024	0,9887	0,9884	0,9881	0,9876	0,9870	0,9863	0,9854	0,9843	0,9828	0,9810
0,025	0,9882	0,9879	0,9876	0,9871	0,9865	0,9857	0,9848	0,9836	0,9821	0,9802
0,026	0,9877	0,9874	0,9871	0,9866	0,9859	0,9851	0,9842	0,9829	0,9814	0,9795
0,027	0,9873	0,9870	0,9866	0,9860	0,9854	0,9846	0,9836	0,9823	0,9807	0,9787
0,028	0,9868	0,9865	0,9860	0,9855	0,9848	0,9840	0,9829	0,9816	0,9800	0,9779
0,029	0,9863	0,9860	0,9855	0,9850	0,9843	0,9834	0,9823	0,9810	0,9793	0,9771
0,030	0,9858	0,9855	0,9850	0,9845	0,9837	0,9828	0,9817	0,9803	0,9786	0,9763
0,031	0,9853	0,9850	0,9845	0,9840	0,9832	0,9823	0,9811	0,9797	0,9779	0,9755
0,032	0,9849	0,9845	0,9840	0,9834	0,9827	0,9817	0,9805	0,9790	0,9772	0,9748
0,033	0,9844	0,9840	0,9835	0,9829	0,9821	0,9811	0,9799	0,9784	0,9764	0,9740
0,034	0,9839	0,9835	0,9830	0,9824	0,9816	0,9806	0,9793	0,9777	0,9757	0,9732
0,035	0,9834	0,9830	0,9825	0,9819	0,9810	0,9800	0,9787	0,9771	0,9750	0,9724
0,036	0,9830	0,9826	0,9820	0,9813	0,9805	0,9794	0,9781	0,9764	0,9743	0,9716
0,037	0,9825	0,9821	0,9815	0,9808	0,9799	0,9788	0,9775	0,9757	0,9736	0,9709
0,038	0,9820	0,9816	0,9810	0,9803	0,9794	0,9783	0,9768	0,9751	0,9729	0,9701
0,039	0,9815	0,9811	0,9805	0,9798	0,9788	0,9777	0,9762	0,9744	0,9722	0,9693
0,040	0,9810	0,9806	0,9800	0,9793	0,9783	0,9771	0,9756	0,9738	0,9715	0,9685
0,041	0,9806	0,9801	0,9795	0,9787	0,9777	0,9765	0,9750	0,9731	0,9708	0,9677
0,042	0,9801	0,9796	0,9790	0,9782	0,9772	0,9760	0,9744	0,9725	0,9701	0,9670
0,043	0,9796	0,9791	0,9785	0,9777	0,9767	0,9754	0,9738	0,9718	0,9693	0,9662
0,044	0,9791	0,9786	0,9780	0,9772	0,9761	0,9748	0,9732	0,9712	0,9686	0,9654
0,045	0,9786	0,9781	0,9775	0,9766	0,9756	0,9742	0,9726	0,9705	0,9679	0,9646
0,046	0,9782	0,9777	0,9770	0,9761	0,9750	0,9737	0,9720	0,9699	0,9672	0,9639
0,047	0,9777	0,9772	0,9765	0,9756	0,9745	0,9731	0,9714	0,9692	0,9665	0,9631
0,048	0,9772	0,9767	0,9760	0,9751	0,9739	0,9725	0,9707	0,9685	0,9658	0,9623
0,049	0,9767	0,9762	0,9755	0,9745	0,9734	0,9719	0,9701	0,9679	0,9651	0,9615
0,050	0,9762	0,9757	0,9750	0,9740	0,9728	0,9713	0,9695	0,9672	0,9644	0,9608
0,051	0,9757	0,9752	0,9744	0,9735	0,9723	0,9708	0,9689	0,9666	0,9637	0,9600

$\Delta P/P$	Значения ε при m , равном									
	0,15	0,20	0,25	0,30	0,35	0,40	0,45	0,50	0,55	0,60

 $\kappa = 1,65$

0,052	0,9753	0,9747	0,9739	0,9730	0,9717	0,9702	0,9683	0,9659	0,9630	0,9592
0,053	0,9748	0,9742	0,9734	0,9724	0,9712	0,9696	0,9677	0,9653	0,9623	0,9584
0,054	0,9743	0,9737	0,9729	0,9719	0,9706	0,9690	0,9671	0,9646	0,9616	0,9577
0,055	0,9738	0,9732	0,9724	0,9714	0,9701	0,9685	0,9665	0,9640	0,9608	0,9569
0,056	0,9733	0,9727	0,9719	0,9709	0,9695	0,9679	0,9658	0,9633	0,9601	0,9561
0,057	0,9728	0,9722	0,9714	0,9703	0,9690	0,9673	0,9652	0,9627	0,9594	0,9553
0,058	0,9724	0,9717	0,9709	0,9698	0,9684	0,9667	0,9646	0,9620	0,9587	0,9546
0,059	0,9719	0,9712	0,9704	0,9693	0,9679	0,9662	0,9640	0,9614	0,9580	0,9538
0,060	0,9714	0,9707	0,9699	0,9687	0,9673	0,9656	0,9634	0,9607	0,9573	0,9530
0,061	0,9709	0,9702	0,9694	0,9682	0,9668	0,9650	0,9628	0,9600	0,9566	0,9523
0,062	0,9704	0,9697	0,9688	0,9677	0,9662	0,9644	0,9622	0,9594	0,9559	0,9515
0,063	0,9699	0,9693	0,9683	0,9672	0,9657	0,9638	0,9616	0,9587	0,9552	0,9507
0,064	0,9694	0,9688	0,9678	0,9666	0,9651	0,9633	0,9610	0,9581	0,9545	0,9499
0,065	0,9690	0,9683	0,9673	0,9661	0,9646	0,9627	0,9603	0,9574	0,9538	0,9492
0,066	0,9685	0,9678	0,9668	0,9656	0,9640	0,9621	0,9597	0,9568	0,9531	0,9484
0,067	0,9680	0,9673	0,9663	0,9650	0,9635	0,9615	0,9591	0,9561	0,9524	0,9476
0,068	0,9675	0,9668	0,9658	0,9645	0,9629	0,9610	0,9585	0,9555	0,9517	0,9469
0,069	0,9670	0,9663	0,9653	0,9640	0,9624	0,9604	0,9579	0,9548	0,9510	0,9461
0,070	0,9665	0,9658	0,9648	0,9635	0,9618	0,9598	0,9573	0,9542	0,9503	0,9453
0,071	0,9660	0,9653	0,9642	0,9629	0,9613	0,9592	0,9567	0,9535	0,9496	0,9446
0,072	0,9655	0,9648	0,9637	0,9624	0,9607	0,9586	0,9561	0,9529	0,9489	0,9438
0,073	0,9651	0,9643	0,9632	0,9619	0,9602	0,9581	0,9554	0,9522	0,9482	0,9430
0,074	0,9646	0,9638	0,9627	0,9613	0,9596	0,9575	0,9548	0,9515	0,9474	0,9423
0,075	0,9641	0,9633	0,9622	0,9608	0,9591	0,9569	0,9542	0,9509	0,9467	0,9415
0,076	0,9636	0,9628	0,9617	0,9603	0,9585	0,9563	0,9536	0,9502	0,9460	0,9407
0,077	0,9631	0,9623	0,9612	0,9597	0,9580	0,9557	0,9530	0,9496	0,9453	0,9400
0,078	0,9626	0,9618	0,9607	0,9592	0,9574	0,9552	0,9524	0,9489	0,9446	0,9392
0,079	0,9621	0,9613	0,9601	0,9587	0,9568	0,9546	0,9518	0,9483	0,9439	0,9384
0,080	0,9616	0,9608	0,9596	0,9581	0,9563	0,9540	0,9512	0,9476	0,9432	0,9377
0,081	0,9611	0,9603	0,9591	0,9576	0,9557	0,9534	0,9505	0,9470	0,9425	0,9369
0,082	0,9606	0,9598	0,9586	0,9571	0,9552	0,9528	0,9499	0,9463	0,9418	0,9361
0,083	0,9602	0,9593	0,9581	0,9565	0,9546	0,9523	0,9493	0,9457	0,9411	0,9354
0,084	0,9597	0,9588	0,9576	0,9560	0,9541	0,9517	0,9487	0,9450	0,9404	0,9346
0,085	0,9592	0,9583	0,9570	0,9555	0,9535	0,9511	0,9481	0,9444	0,9397	0,9339
0,086	0,9587	0,9578	0,9565	0,9549	0,9530	0,9505	0,9475	0,9437	0,9390	0,9331
0,087	0,9582	0,9573	0,9560	0,9544	0,9524	0,9499	0,9469	0,9431	0,9383	0,9323
0,088	0,9577	0,9567	0,9555	0,9539	0,9519	0,9493	0,9462	0,9424	0,9376	0,9316
0,089	0,9572	0,9562	0,9550	0,9533	0,9513	0,9488	0,9456	0,9417	0,9369	0,9308
0,090	0,9567	0,9557	0,9545	0,9528	0,9507	0,9482	0,9450	0,9411	0,9362	0,9300
0,091	0,9562	0,9552	0,9539	0,9523	0,9502	0,9476	0,9444	0,9404	0,9355	0,9293
0,092	0,9557	0,9547	0,9534	0,9517	0,9496	0,9470	0,9438	0,9398	0,9348	0,9285
0,093	0,9552	0,9542	0,9529	0,9512	0,9491	0,9464	0,9432	0,9391	0,9341	0,9278
0,094	0,9547	0,9537	0,9524	0,9507	0,9485	0,9459	0,9426	0,9385	0,9334	0,9270
0,095	0,9542	0,9532	0,9519	0,9501	0,9480	0,9453	0,9419	0,9378	0,9327	0,9262
0,096	0,9537	0,9527	0,9513	0,9496	0,9474	0,9447	0,9413	0,9372	0,9320	0,9255
0,097	0,9532	0,9522	0,9508	0,9491	0,9468	0,9441	0,9407	0,9365	0,9313	0,9247
0,098	0,9527	0,9517	0,9503	0,9485	0,9463	0,9435	0,9401	0,9359	0,9306	0,9240
0,099	0,9522	0,9512	0,9498	0,9480	0,9457	0,9429	0,9395	0,9352	0,9299	0,9232

$\Delta P/P$	Значения ε при m равном									
	0,15	0,20	0,25	0,30	0,35	0,40	0,45	0,50	0,55	0,60

 $\kappa = 1,65$

0,100	0,9517	0,9507	0,9493	0,9475	0,9452	0,9424	0,9389	0,9346	0,9292	0,9225
0,101	0,9512	0,9502	0,9487	0,9469	0,9446	0,9418	0,9383	0,9339	0,9285	0,9217
0,102	0,9507	0,9497	0,9482	0,9464	0,9441	0,9412	0,9376	0,9333	0,9278	0,9209
0,103	0,9502	0,9492	0,9477	0,9458	0,9435	0,9406	0,9370	0,9326	0,9271	0,9202
0,104	0,9497	0,9486	0,9472	0,9453	0,9429	0,9400	0,9364	0,9319	0,9264	0,9194
0,105	0,9492	0,9481	0,9467	0,9448	0,9424	0,9394	0,9358	0,9313	0,9257	0,9187
0,106	0,9487	0,9476	0,9461	0,9442	0,9418	0,9388	0,9352	0,9306	0,9250	0,9179
0,107	0,9482	0,9471	0,9456	0,9437	0,9413	0,9383	0,9346	0,9300	0,9243	0,9172
0,108	0,9477	0,9466	0,9451	0,9431	0,9407	0,9377	0,9339	0,9293	0,9236	0,9164
0,109	0,9472	0,9461	0,9446	0,9426	0,9401	0,9371	0,9333	0,9287	0,9229	0,9156
0,110	0,9467	0,9456	0,9440	0,9421	0,9396	0,9365	0,9327	0,9280	0,9222	0,9149
0,111	0,9462	0,9451	0,9435	0,9415	0,9390	0,9359	0,9321	0,9274	0,9215	0,9141
0,112	0,9457	0,9446	0,9430	0,9410	0,9385	0,9353	0,9315	0,9267	0,9208	0,9134
0,113	0,9452	0,9441	0,9425	0,9404	0,9379	0,9347	0,9309	0,9261	0,9201	0,9126
0,114	0,9447	0,9435	0,9419	0,9399	0,9373	0,9342	0,9302	0,9254	0,9194	0,9119
0,115	0,9442	0,9430	0,9414	0,9394	0,9368	0,9336	0,9296	0,9248	0,9187	0,9111
0,116	0,9437	0,9425	0,9409	0,9388	0,9362	0,9330	0,9290	0,9241	0,9180	0,9104
0,117	0,9432	0,9420	0,9404	0,9383	0,9357	0,9324	0,9284	0,9235	0,9173	0,9096
0,118	0,9427	0,9415	0,9398	0,9377	0,9351	0,9318	0,9278	0,9228	0,9166	0,9089
0,119	0,9422	0,9410	0,9393	0,9372	0,9345	0,9312	0,9272	0,9221	0,9159	0,9081
0,120	0,9417	0,9405	0,9388	0,9367	0,9340	0,9306	0,9265	0,9215	0,9152	0,9074
0,121	0,9412	0,9400	0,9383	0,9361	0,9334	0,9301	0,9259	0,9208	0,9145	0,9066
0,122	0,9407	0,9394	0,9377	0,9356	0,9328	0,9295	0,9253	0,9202	0,9138	0,9059
0,123	0,9402	0,9389	0,9372	0,9350	0,9323	0,9289	0,9247	0,9195	0,9131	0,9051
0,124	0,9397	0,9384	0,9367	0,9345	0,9317	0,9283	0,9241	0,9189	0,9124	0,9044
0,125	0,9392	0,9379	0,9362	0,9339	0,9312	0,9277	0,9235	0,9182	0,9117	0,9036
0,126	0,9387	0,9374	0,9356	0,9334	0,9306	0,9271	0,9228	0,9176	0,9110	0,9029
0,127	0,9382	0,9369	0,9351	0,9328	0,9300	0,9265	0,9222	0,9169	0,9103	0,9021
0,128	0,9377	0,9364	0,9346	0,9323	0,9295	0,9259	0,9216	0,9163	0,9096	0,9014
0,129	0,9372	0,9358	0,9340	0,9318	0,9289	0,9253	0,9210	0,9156	0,9089	0,9006
0,130	0,9367	0,9353	0,9335	0,9312	0,9283	0,9248	0,9204	0,9150	0,9082	0,8999
0,131	0,9362	0,9348	0,9330	0,9307	0,9278	0,9242	0,9197	0,9143	0,9076	0,8991
0,132	0,9357	0,9343	0,9325	0,9301	0,9272	0,9236	0,9191	0,9136	0,9069	0,8984
0,133	0,9351	0,9338	0,9319	0,9296	0,9266	0,9230	0,9185	0,9130	0,9062	0,8976
0,134	0,9346	0,9332	0,9314	0,9290	0,9261	0,9224	0,9179	0,9123	0,9055	0,8969
0,135	0,9341	0,9327	0,9309	0,9285	0,9255	0,9218	0,9173	0,9117	0,9048	0,8961
0,136	0,9336	0,9322	0,9303	0,9279	0,9249	0,9212	0,9167	0,9110	0,9041	0,8954
0,137	0,9331	0,9317	0,9298	0,9274	0,9244	0,9206	0,9160	0,9104	0,9034	0,8946
0,138	0,9326	0,9312	0,9293	0,9268	0,9238	0,9200	0,9154	0,9097	0,9027	0,8939
0,139	0,9321	0,9307	0,9287	0,9263	0,9232	0,9195	0,9148	0,9091	0,9020	0,8931
0,140	0,9316	0,9301	0,9282	0,9258	0,9227	0,9189	0,9142	0,9084	0,9013	0,8924
0,141	0,9311	0,9296	0,9277	0,9252	0,9221	0,9183	0,9136	0,9078	0,9006	0,8916
0,142	0,9306	0,9291	0,9271	0,9247	0,9215	0,9177	0,9129	0,9071	0,8999	0,8909
0,143	0,9300	0,9286	0,9266	0,9241	0,9210	0,9171	0,9123	0,9065	0,8992	0,8901
0,144	0,9295	0,9281	0,9261	0,9236	0,9204	0,9165	0,9117	0,9058	0,8985	0,8894
0,145	0,9290	0,9275	0,9255	0,9230	0,9198	0,9159	0,9111	0,9051	0,8978	0,8886
0,146	0,9285	0,9270	0,9250	0,9225	0,9193	0,9153	0,9105	0,9045	0,8971	0,8879
0,147	0,9280	0,9265	0,9245	0,9219	0,9187	0,9147	0,9098	0,9038	0,8964	0,8872

$\Delta P/P$	Значения ϵ при m , равном									
	0,15	0,20	0,25	0,30	0,35	0,40	0,45	0,50	0,55	0,60

$\kappa = 1,65$

0,148	0,9275	0,9260	0,9239	0,9214	0,9181	0,9141	0,9092	0,9032	0,8957	0,8864
0,149	0,9270	0,9254	0,9234	0,9208	0,9176	0,9135	0,9086	0,9025	0,8950	0,8857
0,150	0,9265	0,9249	0,9229	0,9203	0,9170	0,9129	0,9080	0,9019	0,8943	0,8849
0,151	0,9259	0,9244	0,9223	0,9197	0,9164	0,9123	0,9074	0,9012	0,8936	0,8842
0,152	0,9254	0,9239	0,9218	0,9192	0,9158	0,9118	0,9067	0,9006	0,8929	0,8834
0,153	0,9249	0,9233	0,9213	0,9186	0,9153	0,9112	0,9061	0,8999	0,8922	0,8827
0,154	0,9244	0,9228	0,9217	0,9181	0,9147	0,9106	0,9055	0,8993	0,8916	0,8819
0,155	0,9239	0,9223	0,9202	0,9175	0,9141	0,9100	0,9049	0,8986	0,8909	0,8812
0,156	0,9234	0,9218	0,9197	0,9169	0,9136	0,9094	0,9042	0,8979	0,8902	0,8805
0,157	0,9228	0,9212	0,9191	0,9164	0,9130	0,9088	0,9036	0,8973	0,8895	0,8797
0,158	0,9223	0,9207	0,9186	0,9158	0,9124	0,9082	0,9030	0,8966	0,8888	0,8790
0,159	0,9218	0,9202	0,9180	0,9153	0,9118	0,9076	0,9024	0,8960	0,8881	0,8782
0,160	0,9213	0,9197	0,9175	0,9147	0,9113	0,9070	0,9018	0,8953	0,8874	0,8775
0,161	0,9208	0,9191	0,9170	0,9142	0,9107	0,9064	0,9011	0,8947	0,8867	0,8768
0,162	0,9203	0,9186	0,9164	0,9136	0,9101	0,9058	0,9005	0,8940	0,8860	0,8760
0,163	0,9197	0,9181	0,9159	0,9131	0,9096	0,9052	0,8999	0,8934	0,8853	0,8753
0,164	0,9192	0,9176	0,9153	0,9125	0,9090	0,9046	0,8993	0,8927	0,8846	0,8745
0,165	0,9187	0,9170	0,9148	0,9120	0,9084	0,9040	0,8986	0,8920	0,8839	0,8738
0,166	0,9182	0,9165	0,9143	0,9114	0,9078	0,9034	0,8980	0,8914	0,8832	0,8730
0,167	0,9177	0,9160	0,9137	0,9109	0,9073	0,9028	0,8974	0,8907	0,8825	0,8723
0,168	0,9171	0,9154	0,9132	0,9103	0,9067	0,9022	0,8968	0,8901	0,8818	0,8716
0,169	0,9166	0,9149	0,9126	0,9097	0,9061	0,9016	0,8962	0,8894	0,8811	0,8708
0,170	0,9161	0,9144	0,9121	0,9092	0,9055	0,9010	0,8955	0,8888	0,8804	0,8701
0,171	0,9156	0,9139	0,9116	0,9086	0,9050	0,9004	0,8949	0,8881	0,8798	0,8694
0,172	0,9151	0,9133	0,9110	0,9081	0,9044	0,8999	0,8943	0,8875	0,8791	0,8686
0,173	0,9145	0,9128	0,9105	0,9075	0,9038	0,8993	0,8937	0,8868	0,8784	0,8679
0,174	0,9140	0,9123	0,9099	0,9070	0,9032	0,8987	0,8930	0,8862	0,8777	0,8671
0,175	0,9135	0,9117	0,9094	0,9064	0,9027	0,8981	0,8924	0,8855	0,8770	0,8664
0,176	0,9130	0,9112	0,9088	0,9058	0,9021	0,8975	0,8918	0,8848	0,8763	0,8657
0,177	0,9124	0,9107	0,9083	0,9053	0,9015	0,8969	0,8912	0,8842	0,8756	0,8649
0,178	0,9119	0,9101	0,9078	0,9047	0,9009	0,8963	0,8905	0,8835	0,8749	0,8642
0,179	0,9114	0,9096	0,9072	0,9042	0,9004	0,8957	0,8899	0,8829	0,8742	0,8634
0,180	0,9109	0,9091	0,9067	0,9036	0,8998	0,8951	0,8893	0,8822	0,8735	0,8627
0,181	0,9103	0,9085	0,9061	0,9030	0,8992	0,8945	0,8887	0,8816	0,8728	0,8620
0,182	0,9098	0,9080	0,9056	0,9025	0,8986	0,8939	0,8880	0,8809	0,8721	0,8612
0,183	0,9093	0,9075	0,9050	0,9019	0,8980	0,8933	0,8874	0,8802	0,8714	0,8605
0,184	0,9088	0,9069	0,9045	0,9014	0,8975	0,8927	0,8868	0,8796	0,8707	0,8598
0,185	0,9082	0,9064	0,9039	0,9008	0,8969	0,8921	0,8862	0,8789	0,8700	0,8590
0,186	0,9077	0,9059	0,9034	0,9002	0,8963	0,8915	0,8855	0,8783	0,8694	0,8583
0,187	0,9072	0,9053	0,9028	0,8997	0,8957	0,8909	0,8849	0,8776	0,8687	0,8576
0,188	0,9067	0,9048	0,9023	0,8991	0,8952	0,8903	0,8843	0,8770	0,8680	0,8568
0,189	0,9061	0,9043	0,9018	0,8986	0,8946	0,8897	0,8837	0,8763	0,8673	0,8561
0,190	0,9056	0,9037	0,9012	0,8980	0,8940	0,8891	0,8830	0,8757	0,8666	0,8553
0,191	0,9051	0,9032	0,9007	0,8974	0,8934	0,8885	0,8824	0,8750	0,8659	0,8546
0,192	0,9045	0,9026	0,9001	0,8969	0,8928	0,8879	0,8818	0,8743	0,8652	0,8539
0,193	0,9040	0,9021	0,8996	0,8963	0,8923	0,8873	0,8812	0,8737	0,8645	0,8531
0,194	0,9035	0,9016	0,8990	0,8957	0,8917	0,8867	0,8805	0,8730	0,8638	0,8524
0,195	0,9030	0,9010	0,8985	0,8952	0,8911	0,8861	0,8799	0,8724	0,8631	0,8517
0,196	0,9024	0,9005	0,8979	0,8946	0,8905	0,8855	0,8793	0,8717	0,8624	0,8509
0,197	0,9019	0,9000	0,8974	0,8941	0,8899	0,8849	0,8786	0,8711	0,8617	0,8502

$\Delta P/P$	Значения ϵ при m , равном									
	0,15	0,20	0,25	0,30	0,35	0,40	0,45	0,50	0,55	0,60

 $\kappa = 1,65$

0,198	0,9014	0,8994	0,8968	0,8935	0,8893	0,8843	0,8780	0,8704	0,8610	0,8495
0,199	0,9008	0,8989	0,8963	0,8929	0,8888	0,8836	0,8774	0,8697	0,8603	0,8487
0,200	0,9003	0,8983	0,8957	0,8924	0,8882	0,8830	0,8768	0,8691	0,8597	0,8480
0,201	0,8998	0,8978	0,8952	0,8918	0,8876	0,8824	0,8761	0,8684	0,8590	0,8473
0,202	0,8992	0,8972	0,8946	0,8912	0,8870	0,8818	0,8755	0,8678	0,8583	0,8465
0,203	0,8987	0,8967	0,8940	0,8907	0,8864	0,8812	0,8749	0,8671	0,8576	0,8458
0,204	0,8982	0,8962	0,8935	0,8901	0,8858	0,8806	0,8742	0,8664	0,8569	0,8451
0,205	0,8976	0,8956	0,8929	0,8895	0,8853	0,8800	0,8736	0,8658	0,8562	0,8443
0,206	0,8971	0,8951	0,8924	0,8890	0,8847	0,8794	0,8730	0,8651	0,8555	0,8436
0,207	0,8966	0,8945	0,8918	0,8884	0,8841	0,8788	0,8724	0,8645	0,8548	0,8429
0,208	0,8960	0,8940	0,8913	0,8878	0,8835	0,8782	0,8717	0,8638	0,8541	0,8421
0,209	0,8955	0,8934	0,8907	0,8873	0,8829	0,8776	0,8711	0,8632	0,8534	0,8414
0,210	0,8950	0,8929	0,8902	0,8867	0,8823	0,8770	0,8705	0,8625	0,8527	0,8407
0,211	0,8944	0,8924	0,8896	0,8861	0,8818	0,8764	0,8698	0,8618	0,8520	0,8399
0,212	0,8939	0,8918	0,8891	0,8855	0,8812	0,8758	0,8692	0,8612	0,8514	0,8393
0,213	0,8933	0,8913	0,8885	0,8850	0,8806	0,8752	0,8686	0,8605	0,8507	0,8385
0,214	0,8928	0,8907	0,8879	0,8844	0,8800	0,8746	0,8679	0,8599	0,8500	0,8378
0,215	0,8923	0,8902	0,8874	0,8838	0,8794	0,8740	0,8673	0,8592	0,8493	0,8370
0,216	0,8917	0,8896	0,8868	0,8833	0,8788	0,8734	0,8667	0,8585	0,8486	0,8363
0,217	0,8912	0,8891	0,8863	0,8827	0,8782	0,8728	0,8661	0,8579	0,8479	0,8356
0,218	0,8907	0,8885	0,8857	0,8821	0,8776	0,8721	0,8654	0,8572	0,8472	0,8348
0,219	0,8901	0,8880	0,8852	0,8816	0,8771	0,8715	0,8648	0,8566	0,8465	0,8341
0,220	0,8896	0,8874	0,8846	0,8810	0,8765	0,8709	0,8642	0,8559	0,8458	0,8334
0,221	0,8890	0,8869	0,8840	0,8804	0,8759	0,8703	0,8635	0,8553	0,8451	0,8326
0,222	0,8885	0,8863	0,8835	0,8798	0,8753	0,8697	0,8629	0,8546	0,8444	0,8319
0,223	0,8880	0,8858	0,8829	0,8793	0,8747	0,8691	0,8623	0,8539	0,8437	0,8312
0,224	0,8874	0,8852	0,8824	0,8787	0,8741	0,8685	0,8616	0,8533	0,8430	0,8304
0,225	0,8869	0,8847	0,8818	0,8781	0,8735	0,8679	0,8610	0,8526	0,8424	0,8297

 $\kappa = 1,70$

0,001	0,9995	0,9995	0,9995	0,9995	0,9995	0,9994	0,9994	0,9994	0,9993	0,9992
0,002	0,9991	0,9991	0,9990	0,9990	0,9990	0,9989	0,9988	0,9987	0,9986	0,9985
0,003	0,9986	0,9986	0,9986	0,9985	0,9984	0,9983	0,9982	0,9981	0,9979	0,9977
0,004	0,9982	0,9981	0,9981	0,9980	0,9979	0,9978	0,9976	0,9975	0,9972	0,9969
0,005	0,9977	0,9977	0,9976	0,9975	0,9974	0,9972	0,9970	0,9968	0,9965	0,9961
0,006	0,9973	0,9972	0,9971	0,9970	0,9969	0,9967	0,9965	0,9962	0,9958	0,9954
0,007	0,9968	0,9967	0,9966	0,9965	0,9963	0,9961	0,9959	0,9955	0,9951	0,9946
0,008	0,9964	0,9963	0,9961	0,9960	0,9958	0,9956	0,9953	0,9949	0,9944	0,9938
0,009	0,9959	0,9958	0,9957	0,9955	0,9953	0,9950	0,9947	0,9943	0,9937	0,9931
0,010	0,9954	0,9953	0,9952	0,9950	0,9948	0,9945	0,9941	0,9936	0,9930	0,9923
0,011	0,9950	0,9949	0,9947	0,9945	0,9942	0,9939	0,9935	0,9930	0,9924	0,9915
0,012	0,9945	0,9944	0,9942	0,9940	0,9937	0,9934	0,9929	0,9924	0,9917	0,9908
0,013	0,9941	0,9939	0,9937	0,9935	0,9932	0,9928	0,9923	0,9917	0,9910	0,9900
0,014	0,9936	0,9935	0,9933	0,9930	0,9927	0,9922	0,9917	0,9911	0,9903	0,9892
0,015	0,9931	0,9930	0,9928	0,9925	0,9921	0,9917	0,9911	0,9904	0,9896	0,9885
0,016	0,9927	0,9925	0,9923	0,9920	0,9916	0,9911	0,9905	0,9898	0,9889	0,9877
0,017	0,9922	0,9920	0,9918	0,9915	0,9911	0,9906	0,9900	0,9892	0,9882	0,9869
0,018	0,9918	0,9916	0,9913	0,9910	0,9906	0,9900	0,9894	0,9885	0,9875	0,9862
0,019	0,9913	0,9911	0,9908	0,9905	0,9900	0,9895	0,9888	0,9879	0,9868	0,9854
0,020	0,9909	0,9906	0,9903	0,9900	0,9895	0,9889	0,9882	0,9873	0,9861	0,9846

$\Delta P, P$	Значения ε при m , равном									
	0,15	0,20	0,25	0,30	0,35	0,40	0,45	0,50	0,55	0,60
$\kappa = 1,70$										
0,021	0,9904	0,9902	0,9899	0,9895	0,9890	0,9884	0,9876	0,9866	0,9854	0,9839
0,022	0,9899	0,9897	0,9894	0,9890	0,9884	0,9878	0,9870	0,9860	0,9847	0,9831
0,023	0,9895	0,9892	0,9889	0,9885	0,9879	0,9872	0,9864	0,9854	0,9840	0,9823
0,024	0,9890	0,9887	0,9884	0,9880	0,9874	0,9867	0,9858	0,9847	0,9833	0,9816
0,025	0,9885	0,9883	0,9879	0,9874	0,9869	0,9861	0,9852	0,9841	0,9826	0,9808
0,026	0,9881	0,9878	0,9874	0,9869	0,9863	0,9856	0,9846	0,9834	0,9820	0,9801
0,027	0,9876	0,9873	0,9869	0,9864	0,9858	0,9850	0,9840	0,9828	0,9813	0,9793
0,028	0,9872	0,9869	0,9865	0,9859	0,9853	0,9845	0,9834	0,9822	0,9806	0,9785
0,029	0,9867	0,9864	0,9860	0,9854	0,9847	0,9839	0,9828	0,9815	0,9799	0,9778
0,030	0,9862	0,9859	0,9855	0,9849	0,9842	0,9833	0,9823	0,9809	0,9792	0,9770
0,031	0,9858	0,9854	0,9850	0,9844	0,9837	0,9828	0,9817	0,9803	0,9785	0,9763
0,032	0,9853	0,9850	0,9845	0,9839	0,9832	0,9822	0,9811	0,9796	0,9778	0,9755
0,033	0,9848	0,9845	0,9840	0,9834	0,9826	0,9817	0,9805	0,9790	0,9771	0,9747
0,034	0,9844	0,9840	0,9835	0,9829	0,9821	0,9811	0,9799	0,9784	0,9764	0,9740
0,035	0,9839	0,9835	0,9830	0,9824	0,9816	0,9806	0,9793	0,9777	0,9757	0,9732
0,036	0,9835	0,9831	0,9826	0,9819	0,9810	0,9800	0,9787	0,9771	0,9750	0,9725
0,037	0,9830	0,9826	0,9821	0,9814	0,9805	0,9794	0,9781	0,9764	0,9744	0,9717
0,038	0,9825	0,9821	0,9816	0,9809	0,9800	0,9789	0,9775	0,9758	0,9737	0,9709
0,039	0,9821	0,9816	0,9811	0,9804	0,9795	0,9783	0,9769	0,9752	0,9730	0,9702
0,040	0,9816	0,9812	0,9806	0,9799	0,9789	0,9778	0,9763	0,9745	0,9723	0,9694
0,041	0,9811	0,9807	0,9801	0,9793	0,9784	0,9772	0,9757	0,9739	0,9716	0,9687
0,042	0,9807	0,9802	0,9796	0,9788	0,9779	0,9766	0,9751	0,9733	0,9709	0,9679
0,043	0,9802	0,9797	0,9791	0,9783	0,9773	0,9761	0,9745	0,9726	0,9702	0,9672
0,044	0,9797	0,9793	0,9786	0,9778	0,9768	0,9755	0,9740	0,9720	0,9695	0,9664
0,045	0,9793	0,9788	0,9781	0,9773	0,9763	0,9750	0,9734	0,9714	0,9688	0,9656
0,046	0,9788	0,9783	0,9776	0,9768	0,9757	0,9744	0,9728	0,9707	0,9682	0,9649
0,047	0,9783	0,9778	0,9772	0,9763	0,9752	0,9739	0,9722	0,9701	0,9675	0,9641
0,048	0,9779	0,9773	0,9767	0,9758	0,9747	0,9733	0,9716	0,9694	0,9668	0,9634
0,049	0,9774	0,9769	0,9762	0,9753	0,9741	0,9727	0,9710	0,9688	0,9661	0,9626
0,050	0,9769	0,9764	0,9757	0,9748	0,9736	0,9722	0,9704	0,9682	0,9654	0,9619
0,051	0,9765	0,9759	0,9752	0,9743	0,9731	0,9716	0,9698	0,9675	0,9647	0,9611
0,052	0,9760	0,9754	0,9747	0,9737	0,9725	0,9711	0,9692	0,9669	0,9640	0,9604
0,053	0,9755	0,9750	0,9742	0,9732	0,9720	0,9705	0,9686	0,9663	0,9633	0,9596
0,054	0,9750	0,9745	0,9737	0,9727	0,9715	0,9699	0,9680	0,9656	0,9626	0,9589
0,055	0,9746	0,9740	0,9732	0,9722	0,9709	0,9694	0,9674	0,9650	0,9620	0,9581
0,056	0,9741	0,9735	0,9727	0,9717	0,9704	0,9688	0,9668	0,9644	0,9613	0,9573
0,057	0,9736	0,9730	0,9722	0,9712	0,9699	0,9682	0,9662	0,9637	0,9606	0,9566
0,058	0,9732	0,9725	0,9717	0,9707	0,9693	0,9677	0,9656	0,9631	0,9599	0,9558
0,059	0,9727	0,9721	0,9712	0,9702	0,9688	0,9671	0,9650	0,9625	0,9592	0,9551
0,060	0,9722	0,9716	0,9707	0,9696	0,9683	0,9666	0,9644	0,9618	0,9585	0,9545
0,061	0,9717	0,9711	0,9702	0,9691	0,9677	0,9660	0,9639	0,9612	0,9578	0,9536
0,062	0,9713	0,9706	0,9697	0,9686	0,9672	0,9654	0,9633	0,9605	0,9572	0,9528
0,063	0,9708	0,9701	0,9693	0,9681	0,9667	0,9649	0,9627	0,9599	0,9565	0,9521
0,064	0,9703	0,9697	0,9688	0,9676	0,9661	0,9643	0,9621	0,9593	0,9558	0,9513
0,065	0,9699	0,9692	0,9683	0,9671	0,9656	0,9638	0,9615	0,9586	0,9551	0,9506
0,066	0,9694	0,9687	0,9678	0,9666	0,9651	0,9632	0,9609	0,9580	0,9544	0,9498
0,067	0,9689	0,9682	0,9673	0,9661	0,9645	0,9626	0,9603	0,9574	0,9537	0,9491
0,068	0,9684	0,9677	0,9668	0,9655	0,9640	0,9621	0,9597	0,9567	0,9530	0,9484
0,069	0,9680	0,9672	0,9663	0,9650	0,9635	0,9615	0,9591	0,9561	0,9523	0,9476
0,070	0,9675	0,9668	0,9658	0,9645	0,9629	0,9609	0,9585	0,9555	0,9517	0,9469
0,071	0,9670	0,9663	0,9653	0,9640	0,9624	0,9604	0,9579	0,9548	0,9510	0,9461

$\Delta P/P$	Значения ε при m , равном									
	0,15	0,20	0,25	0,30	0,35	0,40	0,45	0,50	0,55	0,60

 $\kappa = 1,70$

0,072	0,9665	0,9658	0,9648	0,9635	0,9618	0,9598	0,9573	0,9542	0,9503	0,9454
0,073	0,9661	0,9653	0,9643	0,9630	0,9613	0,9593	0,9567	0,9536	0,9496	0,9446
0,074	0,9656	0,9648	0,9638	0,9624	0,9608	0,9587	0,9561	0,9529	0,9489	0,9439
0,075	0,9651	0,9643	0,9633	0,9619	0,9602	0,9581	0,9555	0,9523	0,9482	0,9431
0,076	0,9646	0,9638	0,9628	0,9614	0,9597	0,9576	0,9549	0,9516	0,9476	0,9424
0,077	0,9642	0,9634	0,9623	0,9609	0,9592	0,9570	0,9543	0,9510	0,9469	0,9416
0,078	0,9637	0,9629	0,9618	0,9604	0,9586	0,9564	0,9537	0,9504	0,9462	0,9409
0,079	0,9632	0,9624	0,9613	0,9599	0,9581	0,9559	0,9531	0,9497	0,9455	0,9401
0,080	0,9627	0,9619	0,9608	0,9593	0,9575	0,9553	0,9525	0,9491	0,9448	0,9394
0,081	0,9623	0,9614	0,9603	0,9588	0,9570	0,9547	0,9519	0,9485	0,9441	0,9387
0,082	0,9618	0,9609	0,9598	0,9583	0,9565	0,9542	0,9513	0,9478	0,9434	0,9379
0,083	0,9613	0,9604	0,9593	0,9578	0,9559	0,9536	0,9507	0,9472	0,9428	0,9372
0,084	0,9608	0,9599	0,9588	0,9573	0,9554	0,9530	0,9501	0,9466	0,9421	0,9364
0,085	0,9603	0,9595	0,9583	0,9568	0,9548	0,9525	0,9495	0,9459	0,9414	0,9357
0,086	0,9599	0,9590	0,9578	0,9562	0,9543	0,9519	0,9490	0,9453	0,9407	0,9349
0,087	0,9594	0,9585	0,9573	0,9557	0,9538	0,9513	0,9484	0,9446	0,9400	0,9342
0,088	0,9589	0,9580	0,9568	0,9552	0,9532	0,9508	0,9478	0,9440	0,9393	0,9334
0,089	0,9584	0,9575	0,9563	0,9547	0,9527	0,9502	0,9472	0,9434	0,9387	0,9327
0,090	0,9579	0,9570	0,9558	0,9542	0,9521	0,9496	0,9466	0,9427	0,9380	0,9320
0,091	0,9575	0,9565	0,9553	0,9536	0,9516	0,9491	0,9460	0,9421	0,9373	0,9312
0,092	0,9570	0,9560	0,9548	0,9531	0,9511	0,9485	0,9454	0,9415	0,9366	0,9305
0,093	0,9565	0,9555	0,9542	0,9526	0,9505	0,9479	0,9448	0,9408	0,9359	0,9297
0,094	0,9560	0,9550	0,9537	0,9521	0,9500	0,9474	0,9442	0,9402	0,9352	0,9290
0,095	0,9555	0,9546	0,9532	0,9516	0,9494	0,9468	0,9436	0,9396	0,9346	0,9283
0,096	0,9551	0,9541	0,9527	0,9510	0,9489	0,9462	0,9430	0,9389	0,9339	0,9275
0,097	0,9546	0,9536	0,9522	0,9505	0,9484	0,9457	0,9424	0,9383	0,9332	0,9268
0,098	0,9541	0,9531	0,9517	0,9500	0,9478	0,9451	0,9418	0,9377	0,9325	0,9260
0,099	0,9536	0,9526	0,9512	0,9495	0,9473	0,9445	0,9412	0,9370	0,9318	0,9253
0,100	0,9531	0,9521	0,9507	0,9489	0,9467	0,9440	0,9406	0,9364	0,9311	0,9246
0,101	0,9526	0,9516	0,9502	0,9484	0,9462	0,9434	0,9400	0,9357	0,9305	0,9238
0,102	0,9522	0,9511	0,9497	0,9479	0,9456	0,9428	0,9394	0,9351	0,9298	0,9231
0,103	0,9517	0,9506	0,9492	0,9474	0,9451	0,9423	0,9388	0,9345	0,9291	0,9223
0,104	0,9512	0,9501	0,9487	0,9469	0,9446	0,9417	0,9382	0,9338	0,9284	0,9216
0,105	0,9507	0,9496	0,9482	0,9463	0,9440	0,9411	0,9376	0,9332	0,9277	0,9209
0,106	0,9502	0,9491	0,9477	0,9458	0,9435	0,9406	0,9370	0,9326	0,9271	0,9201
0,107	0,9497	0,9486	0,9472	0,9453	0,9429	0,9400	0,9364	0,9319	0,9264	0,9194
0,108	0,9492	0,9481	0,9467	0,9448	0,9424	0,9394	0,9358	0,9313	0,9257	0,9187
0,109	0,9488	0,9476	0,9461	0,9442	0,9418	0,9389	0,9352	0,9307	0,9250	0,9179
0,110	0,9483	0,9471	0,9456	0,9437	0,9413	0,9383	0,9346	0,9300	0,9243	0,9172
0,111	0,9478	0,9466	0,9451	0,9432	0,9407	0,9377	0,9340	0,9294	0,9237	0,9165
0,112	0,9473	0,9461	0,9446	0,9427	0,9402	0,9371	0,9334	0,9287	0,9230	0,9157
0,113	0,9468	0,9456	0,9441	0,9421	0,9396	0,9366	0,9328	0,9281	0,9223	0,9150
0,114	0,9463	0,9452	0,9436	0,9416	0,9391	0,9360	0,9322	0,9275	0,9216	0,9142
0,115	0,9458	0,9447	0,9431	0,9411	0,9386	0,9354	0,9316	0,9268	0,9209	0,9135
0,116	0,9453	0,9442	0,9426	0,9405	0,9380	0,9349	0,9310	0,9262	0,9202	0,9128
0,117	0,9449	0,9437	0,9421	0,9400	0,9375	0,9343	0,9304	0,9256	0,9196	0,9120
0,118	0,9444	0,9432	0,9416	0,9395	0,9369	0,9337	0,9298	0,9249	0,9189	0,9113
0,119	0,9439	0,9427	0,9410	0,9390	0,9364	0,9331	0,9292	0,9243	0,9182	0,9106
0,120	0,9434	0,9422	0,9405	0,9384	0,9358	0,9326	0,9286	0,9236	0,9175	0,9098
0,121	0,9429	0,9417	0,9400	0,9379	0,9353	0,9320	0,9280	0,9230	0,9168	0,9091
0,122	0,9424	0,9412	0,9395	0,9374	0,9347	0,9314	0,9274	0,9224	0,9162	0,9084

$\Delta P/P$	Значения ϵ при m , равном									
	0,15	0,20	0,25	0,30	0,35	0,40	0,45	0,50	0,55	0,60
$\kappa = 1,70$										
0,123	0,9419	0,9407	0,9390	0,9369	0,9342	0,9309	0,9268	0,9217	0,9155	0,9076
0,124	0,9414	0,9402	0,9385	0,9363	0,9336	0,9303	0,9262	0,9211	0,9148	0,9069
0,125	0,9409	0,9397	0,9380	0,9358	0,9331	0,9297	0,9256	0,9205	0,9141	0,9062
0,126	0,9404	0,9392	0,9375	0,9353	0,9325	0,9291	0,9250	0,9198	0,9134	0,9054
0,127	0,9399	0,9387	0,9369	0,9347	0,9320	0,9286	0,9244	0,9192	0,9128	0,9047
0,128	0,9395	0,9382	0,9364	0,9342	0,9314	0,9280	0,9238	0,9185	0,9121	0,9040
0,129	0,9390	0,9377	0,9359	0,9337	0,9309	0,9274	0,9232	0,9179	0,9114	0,9032
0,130	0,9385	0,9371	0,9354	0,9331	0,9303	0,9268	0,9226	0,9173	0,9107	0,9025
0,131	0,9380	0,9366	0,9349	0,9326	0,9298	0,9263	0,9220	0,9166	0,9100	0,9018
0,132	0,9375	0,9361	0,9344	0,9321	0,9292	0,9257	0,9214	0,9160	0,9094	0,9011
0,133	0,9370	0,9356	0,9338	0,9316	0,9287	0,9251	0,9208	0,9154	0,9087	0,9003
0,134	0,9365	0,9351	0,9333	0,9310	0,9281	0,9246	0,9202	0,9147	0,9080	0,8996
0,135	0,9360	0,9346	0,9328	0,9305	0,9276	0,9240	0,9195	0,9141	0,9073	0,8989
0,136	0,9355	0,9341	0,9323	0,9300	0,9270	0,9234	0,9189	0,9135	0,9066	0,8981
0,137	0,9350	0,9336	0,9318	0,9294	0,9265	0,9228	0,9183	0,9128	0,9060	0,8974
0,138	0,9345	0,9331	0,9313	0,9289	0,9259	0,9223	0,9177	0,9122	0,9053	0,8967
0,139	0,9340	0,9326	0,9307	0,9284	0,9254	0,9217	0,9171	0,9115	0,9046	0,8959
0,140	0,9335	0,9321	0,9302	0,9278	0,9248	0,9211	0,9165	0,9109	0,9039	0,8952
0,141	0,9330	0,9316	0,9297	0,9273	0,9243	0,9205	0,9159	0,9103	0,9033	0,8945
0,142	0,9325	0,9311	0,9292	0,9268	0,9237	0,9200	0,9153	0,9096	0,9026	0,8938
0,143	0,9320	0,9306	0,9287	0,9262	0,9232	0,9194	0,9147	0,9090	0,9019	0,8930
0,144	0,9315	0,9301	0,9282	0,9257	0,9226	0,9188	0,9141	0,9083	0,9012	0,8923
0,145	0,9310	0,9296	0,9276	0,9252	0,9221	0,9182	0,9135	0,9077	0,9005	0,8916
0,146	0,9305	0,9291	0,9271	0,9246	0,9215	0,9176	0,9129	0,9071	0,8999	0,8908
0,147	0,9300	0,9287	0,9266	0,9241	0,9209	0,9171	0,9123	0,9064	0,8992	0,8901
0,148	0,9295	0,9280	0,9261	0,9236	0,9204	0,9165	0,9117	0,9058	0,8985	0,8894
0,149	0,9290	0,9275	0,9256	0,9230	0,9198	0,9159	0,9111	0,9052	0,8978	0,8887
0,150	0,9285	0,9270	0,9250	0,9225	0,9193	0,9153	0,9105	0,9045	0,8971	0,8879
0,151	0,9280	0,9265	0,9245	0,9219	0,9187	0,9148	0,9099	0,9039	0,8965	0,8872
0,152	0,9275	0,9260	0,9240	0,9214	0,9182	0,9142	0,9093	0,9032	0,8958	0,8865
0,153	0,9270	0,9255	0,9235	0,9209	0,9176	0,9136	0,9087	0,9026	0,8951	0,8858
0,154	0,9265	0,9250	0,9229	0,9203	0,9171	0,9130	0,9081	0,9020	0,8944	0,8850
0,155	0,9260	0,9245	0,9224	0,9198	0,9165	0,9124	0,9075	0,9013	0,8938	0,8843
0,156	0,9255	0,9240	0,9219	0,9193	0,9160	0,9119	0,9069	0,9007	0,8931	0,8836
0,157	0,9250	0,9235	0,9214	0,9187	0,9154	0,9113	0,9062	0,9000	0,8924	0,8829
0,158	0,9245	0,9229	0,9209	0,9182	0,9148	0,9107	0,9056	0,8994	0,8917	0,8821
0,159	0,9240	0,9224	0,9203	0,9176	0,9143	0,9101	0,9050	0,8988	0,8910	0,8814
0,160	0,9235	0,9219	0,9198	0,9171	0,9137	0,9096	0,9044	0,8981	0,8904	0,8807
0,161	0,9230	0,9214	0,9193	0,9166	0,9132	0,9090	0,9038	0,8975	0,8897	0,8800
0,162	0,9225	0,9209	0,9188	0,9160	0,9126	0,9084	0,9032	0,8969	0,8890	0,8792
0,163	0,9220	0,9204	0,9182	0,9155	0,9121	0,9078	0,9026	0,8962	0,8883	0,8785
0,164	0,9215	0,9199	0,9177	0,9149	0,9115	0,9072	0,9020	0,8956	0,8877	0,8778
0,165	0,9210	0,9194	0,9172	0,9144	0,9109	0,9067	0,9014	0,8949	0,8870	0,8771
0,166	0,9205	0,9188	0,9167	0,9139	0,9104	0,9061	0,9008	0,8943	0,8863	0,8763
0,167	0,9200	0,9183	0,9161	0,9133	0,9098	0,9055	0,9002	0,8937	0,8856	0,8756
0,168	0,9195	0,9178	0,9156	0,9128	0,9093	0,9049	0,8996	0,8930	0,8849	0,8749
0,169	0,9190	0,9173	0,9151	0,9122	0,9087	0,9043	0,8990	0,8924	0,8843	0,8742
0,170	0,9185	0,9168	0,9145	0,9117	0,9081	0,9037	0,8984	0,8917	0,8836	0,8734
0,171	0,9179	0,9163	0,9140	0,9112	0,9076	0,9032	0,8977	0,8911	0,8829	0,8727
0,172	0,9174	0,9157	0,9135	0,9106	0,9070	0,9026	0,8971	0,8905	0,8822	0,8720
0,173	0,9169	0,9152	0,9130	0,9101	0,9065	0,9020	0,8965	0,8898	0,8816	0,8713

$\Delta P/P$	Значения ε при m , равном									
	0,15	0,20	0,25	0,30	0,35	0,40	0,45	0,50	0,55	0,60
$\kappa = 1,70$										
0,174	0,9164	0,9147	0,9124	0,9035	0,9059	0,9014	0,8959	0,8892	0,8809	0,8706
0,175	0,9159	0,9142	0,9119	0,9030	0,9053	0,9008	0,8953	0,8885	0,8802	0,8698
0,176	0,9154	0,9137	0,9114	0,9024	0,9048	0,9002	0,8947	0,8879	0,8795	0,8691
0,177	0,9149	0,9132	0,9108	0,9019	0,9042	0,8997	0,8941	0,8873	0,8788	0,8684
0,178	0,9144	0,9126	0,9103	0,9014	0,9036	0,8991	0,8935	0,8866	0,8782	0,8677
0,179	0,9139	0,9121	0,9098	0,9008	0,9031	0,8985	0,8929	0,8860	0,8775	0,8669
0,180	0,9134	0,9116	0,9093	0,9003	0,9025	0,8979	0,8923	0,8853	0,8768	0,8662
0,181	0,9129	0,9111	0,9087	0,9000	0,9020	0,8973	0,8917	0,8847	0,8761	0,8655
0,182	0,9123	0,9106	0,9082	0,9000	0,9014	0,8967	0,8910	0,8841	0,8755	0,8648
0,183	0,9118	0,9100	0,9077	0,9000	0,9008	0,8962	0,8904	0,8834	0,8748	0,8641
0,184	0,9113	0,9095	0,9071	0,9000	0,9041	0,9003	0,8956	0,8898	0,8828	0,8741
0,185	0,9108	0,9090	0,9066	0,9035	0,8997	0,8950	0,8892	0,8821	0,8734	0,8626
0,186	0,9103	0,9085	0,9061	0,9030	0,8991	0,8944	0,8886	0,8815	0,8728	0,8619
0,187	0,9098	0,9080	0,9055	0,9024	0,8986	0,8938	0,8880	0,8809	0,8721	0,8612
0,188	0,9093	0,9074	0,9050	0,9019	0,8980	0,8932	0,8874	0,8802	0,8714	0,8605
0,189	0,9087	0,9069	0,9045	0,9013	0,8974	0,8926	0,8868	0,8796	0,8707	0,8597
0,190	0,9082	0,9064	0,9039	0,9008	0,8969	0,8921	0,8862	0,8789	0,8700	0,8590
0,191	0,9077	0,9059	0,9034	0,9002	0,8963	0,8915	0,8855	0,8783	0,8694	0,8583
0,192	0,9072	0,9053	0,9029	0,8997	0,8958	0,8909	0,8849	0,8776	0,8687	0,8576
0,193	0,9067	0,9048	0,9023	0,8992	0,8952	0,8903	0,8843	0,8770	0,8680	0,8569
0,194	0,9062	0,9043	0,9018	0,8986	0,8946	0,8897	0,8837	0,8764	0,8673	0,8561
0,195	0,9057	0,9038	0,9013	0,8981	0,8941	0,8891	0,8831	0,8757	0,8667	0,8554
0,196	0,9051	0,9032	0,9007	0,8975	0,8935	0,8885	0,8825	0,8751	0,8660	0,8547
0,197	0,9046	0,9027	0,9002	0,8970	0,8929	0,8880	0,8819	0,8744	0,8653	0,8540
0,198	0,9041	0,9022	0,8997	0,8964	0,8924	0,8874	0,8813	0,8738	0,8646	0,8533
0,199	0,9036	0,9017	0,8991	0,8959	0,8918	0,8868	0,8806	0,8732	0,8640	0,8526
0,200	0,9031	0,9011	0,8986	0,8953	0,8912	0,8862	0,8800	0,8725	0,8633	0,8518
0,201	0,9025	0,9006	0,8980	0,8947	0,8906	0,8856	0,8794	0,8719	0,8626	0,8511
0,202	0,9020	0,9001	0,8975	0,8942	0,8901	0,8850	0,8788	0,8712	0,8619	0,8504
0,203	0,9015	0,8996	0,8970	0,8936	0,8895	0,8844	0,8782	0,8706	0,8612	0,8497
0,204	0,9010	0,8990	0,8964	0,8931	0,8889	0,8838	0,8776	0,8699	0,8606	0,8490
0,205	0,9005	0,8985	0,8959	0,8925	0,8884	0,8832	0,8770	0,8693	0,8599	0,8482
0,206	0,9000	0,8980	0,8953	0,8920	0,8878	0,8827	0,8764	0,8687	0,8592	0,8475
0,207	0,8994	0,8974	0,8948	0,8914	0,8872	0,8821	0,8757	0,8680	0,8585	0,8468
0,208	0,8989	0,8969	0,8943	0,8909	0,8867	0,8815	0,8751	0,8674	0,8579	0,8461
0,209	0,8984	0,8964	0,8937	0,8903	0,8861	0,8809	0,8745	0,8667	0,8572	0,8454
0,210	0,8979	0,8959	0,8932	0,8898	0,8855	0,8803	0,8739	0,8661	0,8565	0,8447
0,211	0,8973	0,8953	0,8926	0,8892	0,8849	0,8797	0,8733	0,8654	0,8558	0,8439
0,212	0,8968	0,8948	0,8921	0,8887	0,8844	0,8791	0,8727	0,8648	0,8552	0,8432
0,213	0,8963	0,8943	0,8916	0,8881	0,8838	0,8785	0,8720	0,8642	0,8545	0,8425
0,214	0,8958	0,8937	0,8910	0,8876	0,8832	0,8779	0,8714	0,8635	0,8538	0,8418
0,215	0,8952	0,8932	0,8905	0,8870	0,8827	0,8773	0,8708	0,8629	0,8531	0,8411
0,216	0,8947	0,8927	0,8899	0,8864	0,8821	0,8767	0,8702	0,8622	0,8524	0,8404
0,217	0,8942	0,8921	0,8894	0,8859	0,8815	0,8761	0,8696	0,8616	0,8518	0,8397
0,218	0,8937	0,8916	0,8888	0,8853	0,8809	0,8756	0,8690	0,8609	0,8511	0,8389
0,219	0,8931	0,8911	0,8883	0,8848	0,8804	0,8750	0,8684	0,8603	0,8504	0,8382
0,220	0,8926	0,8905	0,8878	0,8842	0,8798	0,8744	0,8677	0,8596	0,8497	0,8375
0,221	0,8921	0,8900	0,8872	0,8837	0,8792	0,8738	0,8671	0,8590	0,8491	0,8368
0,222	0,8916	0,8895	0,8867	0,8831	0,8786	0,8732	0,8665	0,8584	0,8484	0,8361
0,223	0,8910	0,8889	0,8861	0,8825	0,8781	0,8726	0,8659	0,8577	0,8477	0,8354
0,224	0,8905	0,8884	0,8856	0,8820	0,8775	0,8720	0,8653	0,8571	0,8470	0,8346
0,225	0,8900	0,8879	0,8850	0,8814	0,8769	0,8714	0,8646	0,8564	0,8464	0,8339

Показатель адиабаты метана κ в зависимости от давления и температуры

$P, \text{ кгс/см}^2$	Значения κ при температуре $t, ^\circ\text{C}$, равной											
	-30	-20	-10	0	10	20	30	40	50	60	70	80
2	1,31	1,31	1,30	1,30	1,30	1,30	1,30	1,30	1,29	1,29	1,29	1,29
4	1,33	1,32	1,32	1,31	1,31	1,31	1,30	1,30	1,30	1,30	1,30	1,30
6	1,35	1,34	1,33	1,32	1,32	1,31	1,31	1,31	1,30	1,30	1,30	1,30
8	1,36	1,35	1,34	1,33	1,33	1,32	1,32	1,31	1,31	1,31	1,31	1,31
10	1,38	1,37	1,36	1,35	1,34	1,33	1,32	1,32	1,31	1,31	1,31	1,31
12	1,40	1,39	1,37	1,36	1,35	1,34	1,33	1,32	1,32	1,31	1,31	1,31
14	1,42	1,40	1,38	1,37	1,36	1,34	1,33	1,33	1,32	1,32	1,32	1,32
16	1,44	1,42	1,40	1,38	1,36	1,35	1,34	1,33	1,33	1,32	1,32	1,32
18	1,46	1,43	1,41	1,39	1,37	1,36	1,35	1,34	1,33	1,32	1,32	1,32
20	1,48	1,45	1,42	1,40	1,38	1,37	1,35	1,34	1,33	1,33	1,33	1,33
22	1,49	1,46	1,44	1,41	1,39	1,37	1,36	1,35	1,34	1,33	1,33	1,33
24	1,51	1,48	1,45	1,42	1,40	1,38	1,37	1,35	1,34	1,34	1,33	1,33
26	1,53	1,50	1,46	1,44	1,41	1,39	1,37	1,36	1,35	1,34	1,34	1,34
28	1,55	1,51	1,48	1,45	1,42	1,40	1,38	1,36	1,35	1,34	1,34	1,34
30	1,57	1,53	1,49	1,46	1,43	1,40	1,38	1,37	1,36	1,35	1,35	1,35
32	1,59	1,54	1,50	1,47	1,44	1,41	1,39	1,37	1,36	1,35	1,35	1,35
34	1,61	1,56	1,52	1,48	1,45	1,42	1,40	1,38	1,36	1,36	1,35	1,35
36	1,62	1,58	1,53	1,49	1,46	1,43	1,40	1,38	1,37	1,36	1,36	1,36
38	1,64	1,59	1,54	1,50	1,47	1,43	1,41	1,39	1,37	1,36	1,36	1,36
40	1,66	1,61	1,56	1,51	1,48	1,44	1,41	1,39	1,38	1,37	1,36	1,36
42	1,68	1,62	1,57	1,52	1,48	1,45	1,42	1,40	1,38	1,37	1,37	1,37
44	1,70	1,64	1,58	1,54	1,49	1,46	1,43	1,40	1,39	1,38	1,37	1,37
46	1,72	1,65	1,60	1,55	1,50	1,47	1,43	1,41	1,39	1,38	1,37	1,38
48	1,74	1,67	1,61	1,56	1,51	1,47	1,44	1,41	1,40	1,38	1,38	1,38
50	1,76	1,69	1,62	1,57	1,52	1,48	1,45	1,42	1,40	1,39	1,38	1,38
52	1,77	1,70	1,64	1,58	1,53	1,49	1,45	1,42	1,40	1,39	1,39	1,39
54	1,79	1,72	1,65	1,59	1,54	1,50	1,46	1,43	1,41	1,39	1,40	1,39
56	1,81	1,73	1,66	1,60	1,55	1,50	1,46	1,43	1,41	1,40	1,40	1,39
58	1,83	1,75	1,68	1,61	1,56	1,51	1,47	1,44	1,42	1,40	1,40	1,40
60	1,85	1,77	1,69	1,62	1,57	1,52	1,48	1,45	1,42	1,41	1,40	1,40
62	1,87	1,78	1,70	1,64	1,58	1,53	1,48	1,45	1,43	1,41	1,41	1,41
64	1,89	1,80	1,72	1,65	1,59	1,53	1,49	1,46	1,43	1,41	1,41	1,41
66	1,90	1,81	1,73	1,66	1,60	1,54	1,50	1,46	1,43	1,42	1,41	1,41
68	1,92	1,83	1,74	1,67	1,60	1,55	1,50	1,47	1,44	1,42	1,41	1,42
70	1,94	1,84	1,76	1,68	1,61	1,56	1,51	1,47	1,44	1,43	1,42	1,42
72	1,96	1,86	1,77	1,69	1,62	1,56	1,52	1,48	1,45	1,43	1,42	1,42
74	1,98	1,88	1,78	1,70	1,63	1,57	1,52	1,48	1,45	1,43	1,42	1,43
76	2,00	1,89	1,80	1,71	1,64	1,58	1,53	1,49	1,46	1,44	1,43	1,43

Показатель адиабаты газов при атмосферном давлении

Газ	Значения κ при t , °C, равной							
	0	100	200	300	400	500	600	700
Воздух	1,40	1,40	1,39	1,38	1,37	1,36	1,35	1,34
Кислород	1,40	1,39	1,37	1,36	1,34	1,33	1,32	1,32
Азот	1,40	1,40	1,39	1,38	1,37	1,36	1,35	1,34
Водород	1,41	1,40	1,40	1,40	1,39	1,39	1,39	1,38
Окись углерода	1,40	1,40	1,39	1,38	1,37	1,36	1,35	1,34
Углекислый газ	1,31	1,26	1,24	1,22	1,20	1,20	1,19	1,18
Сернистый газ	1,27	1,24	1,22	1,21	1,20	1,19	1,19	1,18
Сероводород	1,33	1,32	1,29	1,28	1,26	1,25	1,24	1,23
Метан	1,32	1,27	1,23	1,20	1,17	1,16	1,14	1,13
Ацетилен	1,25	1,21	1,19	1,17	1,16	1,16	1,15	1,14
Этилен (этел)	1,26	1,19	1,16	1,14	1,12	1,11	1,10	1,10
Этан	1,20	1,15	1,12	1,11	1,09	1,08	1,08	1,07
Пропилен (пропен)	1,16	1,13	1,10	1,09	1,08	1,07	1,07	1,06
Пропан	1,16	1,10	1,08	1,07	1,06	1,06	1,05	1,05
Бутан	1,10	1,08	1,06	1,05	1,05	1,04	1,04	1,04
Пентан	1,08	1,06	1,05	1,04	1,04	1,04	1,03	1,03
Гексан	1,06	1,05	1,04	1,04	1,03	1,03	1,03	1,03
Гептан	1,05	1,04	1,04	1,03	1,03	1,02	1,02	0,02
Октан	1,05	1,04	1,03	1,03	1,02	1,02	1,02	1,02
Хлор	1,36	—	—	1,30	—	—	—	—
Аммиак	1,31	1,28	1,25	1,23	—	—	—	—

ПРИЛОЖЕНИЕ 13

ПОКАЗАТЕЛЬ АДИАБАТЫ ПЕРЕГРЕТОГО ВОДЯНОГО ПАРА

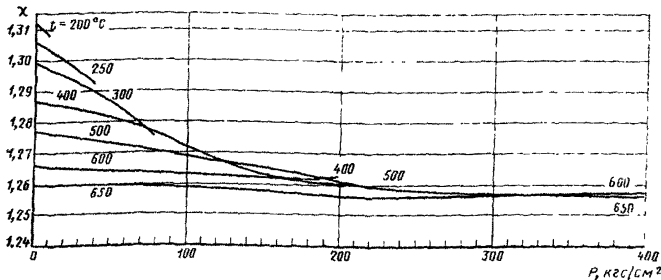

Основные критические параметры индивидуальных газов и веществ

Газ, вещество	Химическая формула	$P_{к'}$, кгс/см ²	$T_{к'}$, К	$V_{к'}$, см ³ /г-моль	$K_{к}$	$\rho_{к'}$, кг/м ³	$\mu_{к'} \cdot 10^5$, кг·с/м ²
Метан	CH ₄	47,32	190,66	99,5	0,290	162	0,1427
Этан	C ₂ H ₆	49,80	305,46	148	0,285	203	0,2039
Пропан	C ₃ H ₈	43,39	369,90	200	0,277	220	0,2417
n-Бутан	C ₄ H ₁₀	38,74	425,20	255	0,274	228	0,2498
изо-Бутан	C ₄ H ₁₀	37,19	408,10	263	0,283	221	0,2753
n-Пентан	C ₅ H ₁₂	34,40	469,50	311	0,269	232	0,2600
изо-Пентан	C ₅ H ₁₂	34,59	460,40	310	0,270	236	0,2657
Гексан	C ₆ H ₁₄	30,89	507,30	368	0,264	234	0,2692
Гептан	C ₇ H ₁₆	27,90	540,30	426	0,352	235	0,2784
Октан	C ₈ H ₁₈	25,42	568,60	486	0,256	235	0,2876
Азот	N ₂	34,61	126,20	90,1	0,291	311	0,1846
Водород	H ₂	13,22	33,26	65	0,304	30,7	0,0305
Воздух		38,43	132,46	86,5	—	335	0,1989
Водяной пар	H ₂ O	225,55	647,30	57	0,234	316	0,3896
Кислород	O ₂	51,76	154,80	74,4	0,292	430	0,2519
Сероводород	H ₂ S	91,85	373,60	95	0,268	359	0,3250
Двуокись углерода	CO ₂	75,32	304,26	94,0	0,274	468	0,3335
Окись углерода	CO	35,64	132,96	93,1	0,294	301	0,1872
Двуокись азота	NO ₂	103,32	431,00	82	0,232	561	—
Окись азота	NO	68,85	180,30	58	0,260	520	0,2766
Двуокись серы	SO ₂	80,28	430,70	122	0,268	525	0,3978
Гелий	He	2,33	5,26	57,8	0,300	69,2	0,0246
Аргон	Ar	49,59	150,76	75,2	0,290	531	0,2917
Криптон	Kr	56,10	209,40	92,2	0,291	908,0	0,4376
Фтор	F ₂	56,83	144,00	—	0,292	630,0	—
Хлор	Cl ₂	78,63	417,20	124	0,276	573,0	0,4160
Этилмеркаптан	C ₂ H ₅ SH	56,00	499,10	207	0,274	—	—
Вода	H ₂ O	233,04	647,40	56	0,228	325	—
Ртуть	Hg	1188,18	1750,00	—	—	—	—

Псевдокритические параметры $P_{ПК}$ и $T_{ПК}$
смесей природных газов, не содержащих H_2S , CO_2 и N_2

$\rho_{ном}$	$P_{ПК}$	$T_{ПК}$	$\rho_{ном}$	$P_{ПК}$	$T_{ПК}$	$\rho_{ном}$	$P_{ПК}$	$T_{ПК}$
0,600	47,41	180,64	0,700	47,23	196,16	0,800	47,04	211,68
0,605	47,40	181,41	0,705	47,22	196,94	0,805	47,04	212,46
0,610	47,39	182,19	0,710	47,21	197,71	0,810	47,03	213,23
0,615	47,38	182,96	0,715	47,20	198,49	0,815	47,02	214,01
0,620	47,37	183,74	0,720	47,19	199,26	0,820	47,01	214,79
0,625	47,36	184,52	0,725	47,18	200,04	0,825	47,00	215,56
0,630	47,35	185,29	0,730	47,17	200,82	0,830	46,99	216,34
0,635	47,34	186,07	0,735	47,16	201,59	0,835	46,98	217,12
0,640	47,33	186,85	0,740	47,15	202,37	0,840	46,97	217,89
0,645	47,32	187,62	0,745	47,14	203,14	0,845	46,96	218,67
0,650	47,32	188,40	0,750	47,14	203,92	0,850	46,96	219,44
0,655	47,31	189,17	0,755	47,13	204,70	0,855	46,95	220,22
0,660	47,30	189,95	0,760	47,12	205,47	0,860	46,94	221,00
0,665	47,29	190,73	0,765	47,11	206,25	0,865	46,93	221,77
0,670	47,28	191,50	0,770	47,10	207,03	0,870	46,92	222,55
0,675	47,27	192,28	0,775	47,09	207,80	0,875	46,91	223,32
0,680	47,26	193,06	0,780	47,08	208,58	0,880	46,90	224,10
0,685	47,25	193,83	0,785	47,07	209,35	0,885	46,89	224,88
0,690	47,24	194,61	0,790	47,06	210,13	0,890	46,88	225,65
0,695	47,24	195,38	0,795	47,05	210,91	0,895	46,87	226,43
						0,900	46,86	227,21

**КОЭФФИЦИЕНТЫ СЖИМАЕМОСТИ ИНДИВИДУАЛЬНЫХ ГАЗОВ,
ГРАФИКИ ЗАВИСИМОСТИ КОЭФФИЦИЕНТОВ
СЖИМАЕМОСТИ ГАЗОВ ОТ ДАВЛЕНИЯ И ТЕМПЕРАТУРЫ**

На рис. 1 приведены зависимости коэффициентов сжимаемости метана (а); этана (б); пропана (в); *n*-бутана (г).

На рис. 2 приведены значения коэффициентов сжимаемости метана.



Рис. 1



Рис. 2

На рис. 3 приведены значения коэффициентов сжимаемости этана (а) и пропана (б).

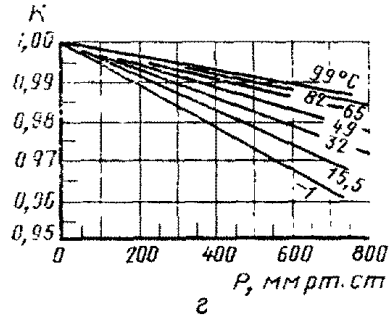
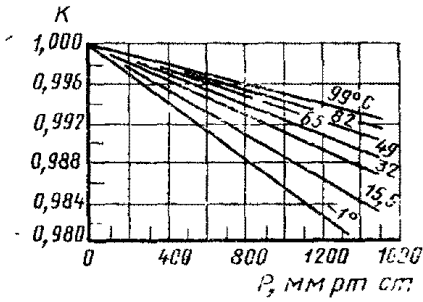
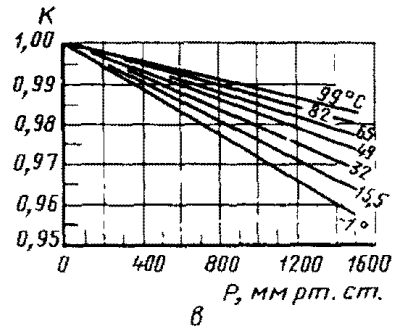
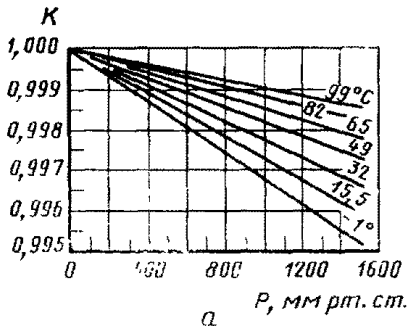

Рис. 3

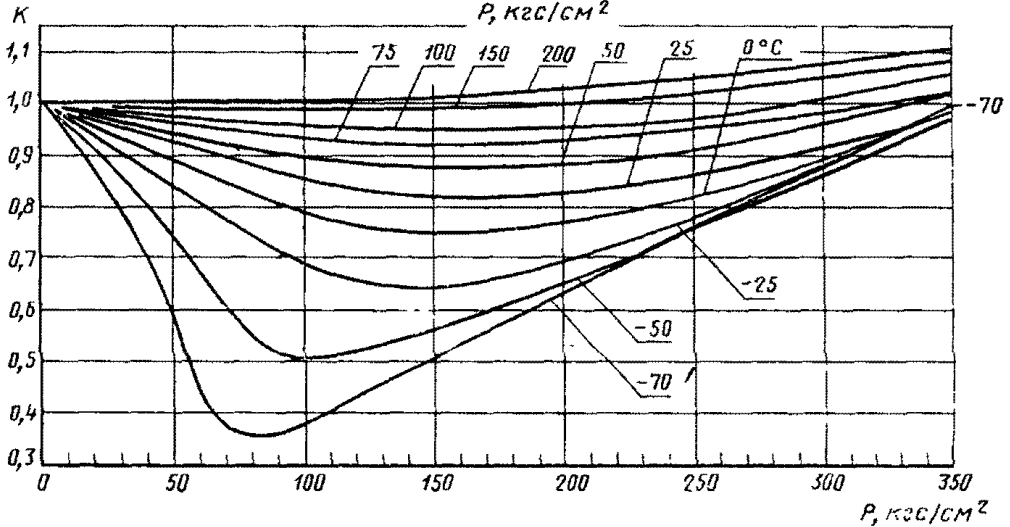
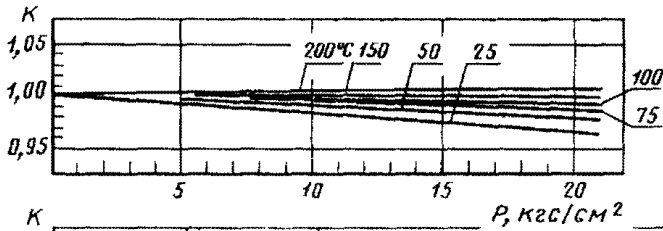
На рис. 4 приведены значения коэффициентов сжимаемости *n*-бутана (а) и изо-бутана (б).

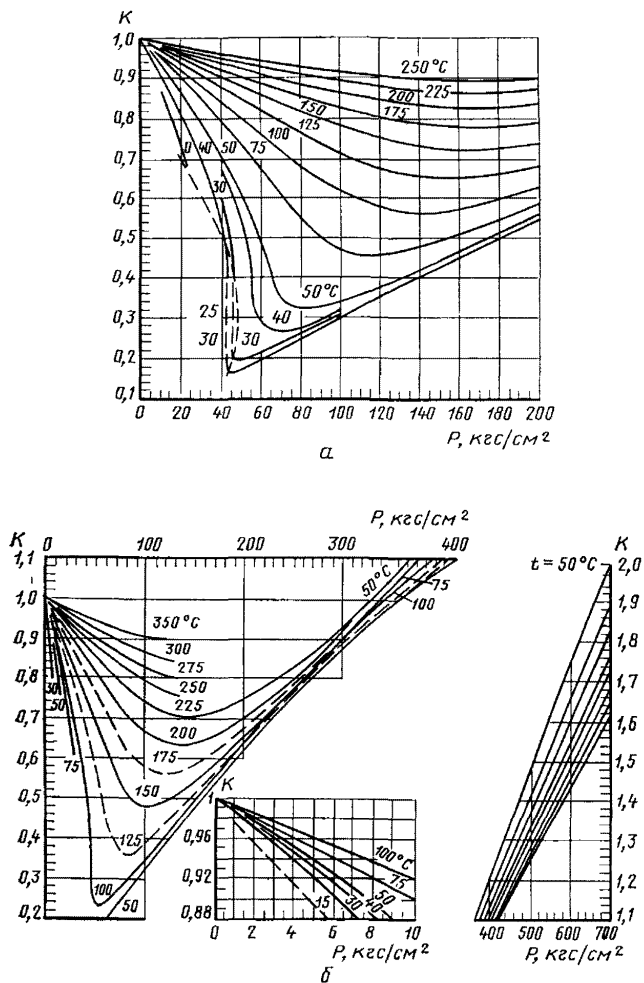

Рис. 4

На рис. 5 приведены значения коэффициентов сжимаемости двуокиси углерода (а) и азота (б).

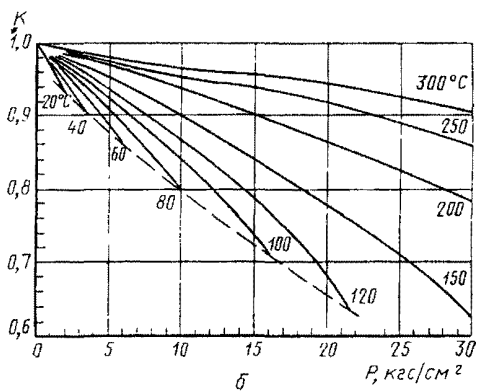
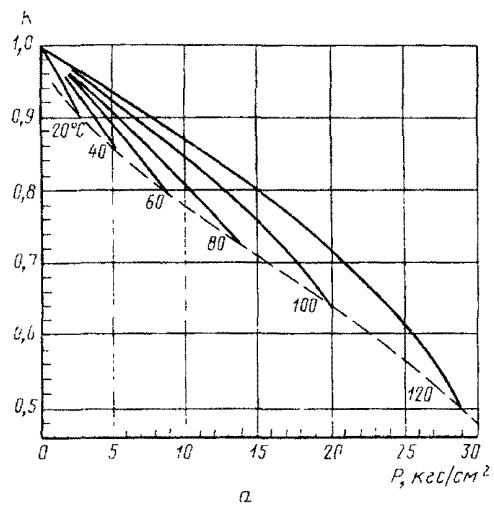

Рис. 5

На рис. 6. приведены значения коэффициентов сжимаемости окиси углерода.

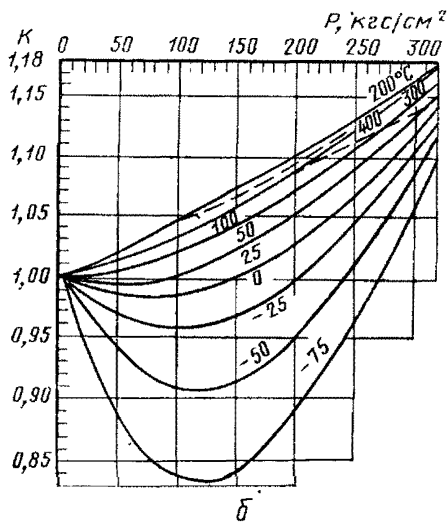
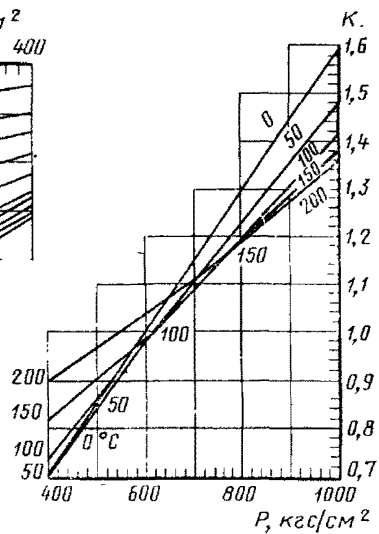
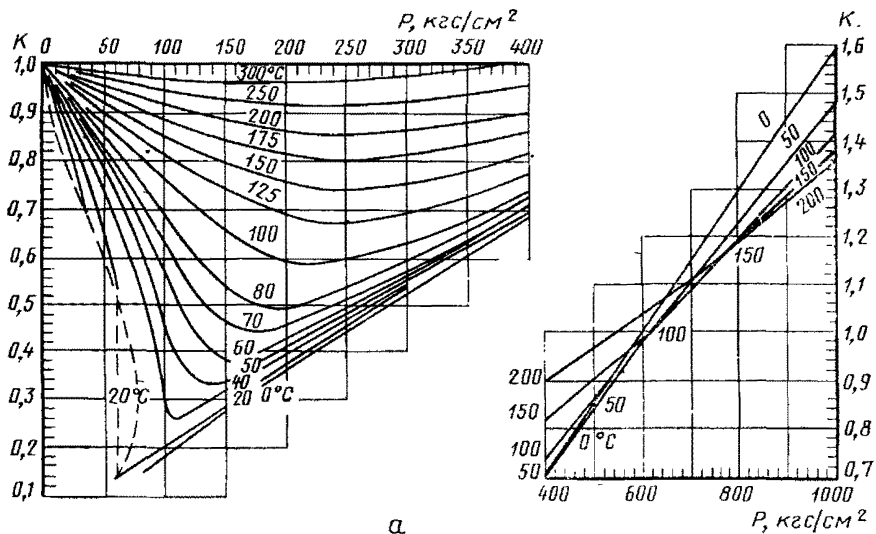

Рис 6.

На рис. 7 приведены значения коэффициентов сжимаемости кислорода.

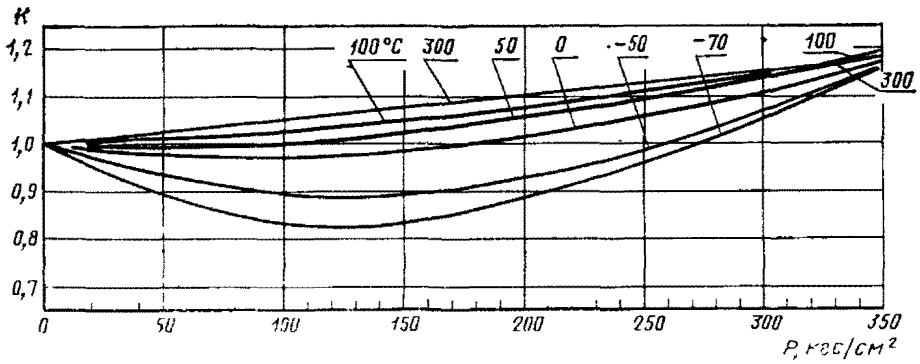

Рис. 7

На рис. 8 приведены значения коэффициентов сжимаемости воздуха.

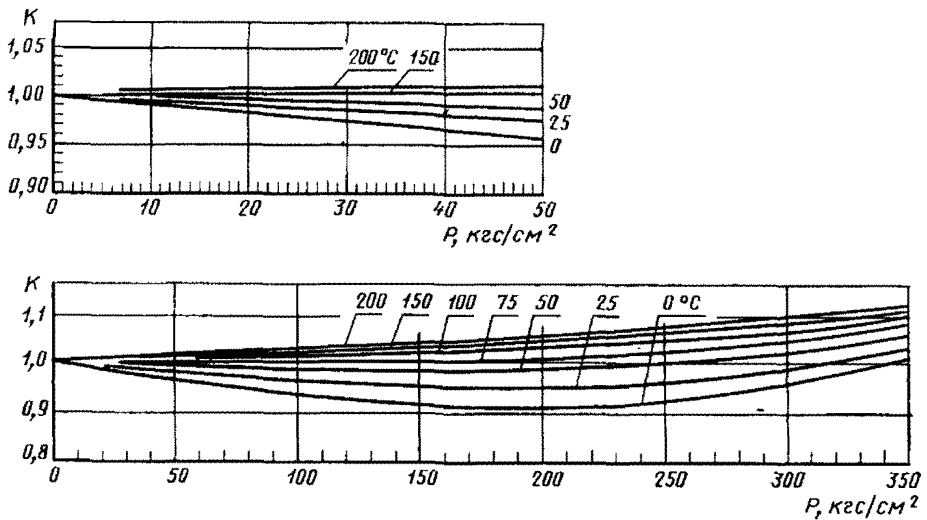

Рис. 8

На рис. 9 приведены значения коэффициентов сжимаемости водорода.

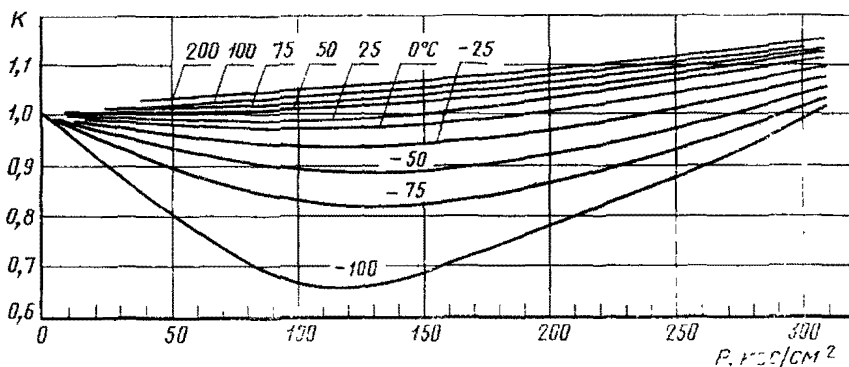
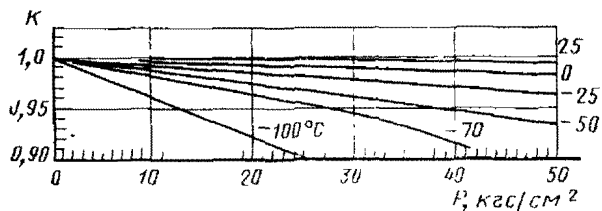

Рис. 9

На рис. 10 приведены значения коэффициентов сжимаемости хлора.

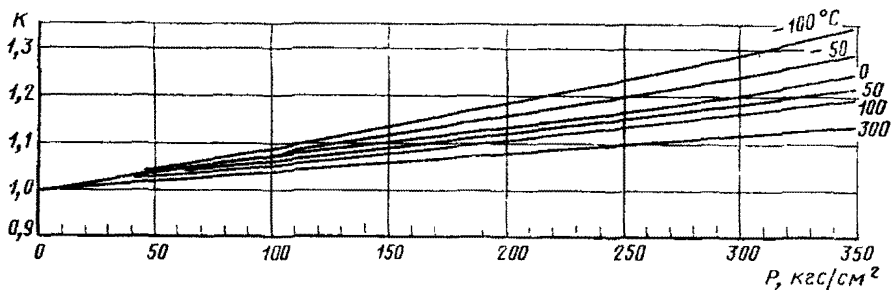
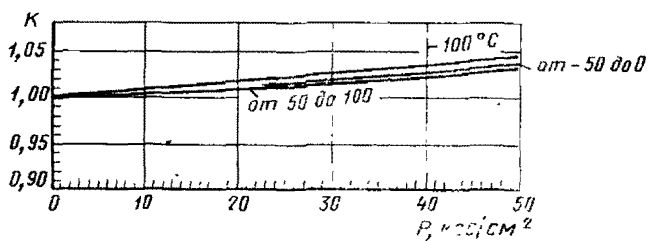

Рис. 10

На рис. 11 приведены значения коэффициентов сжимаемости аммиака.

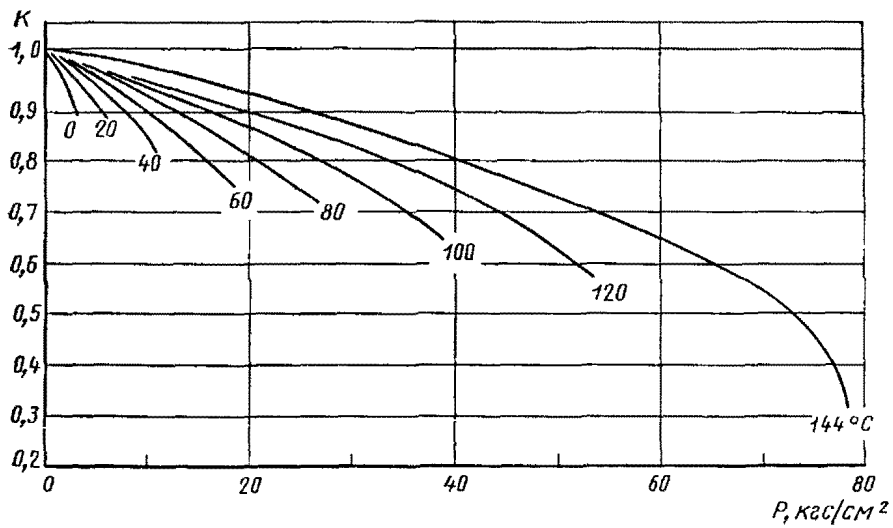

Рис. 11

На рис. 12 приведены значения коэффициентов сжимаемости ацетилена и пентана

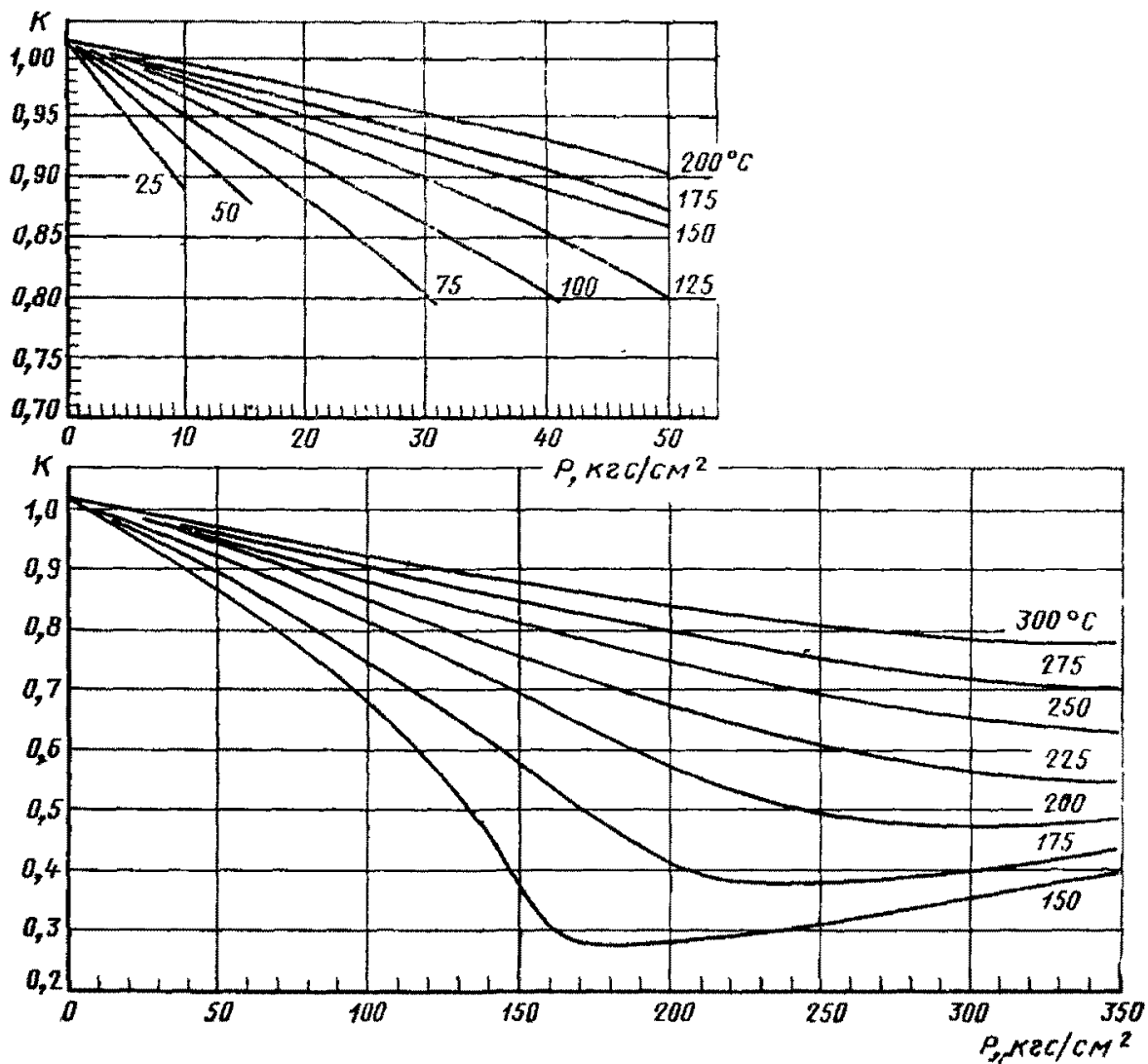

Рис 12

На рис. 13 приведены значения коэффициентов сжимаемости этилена.

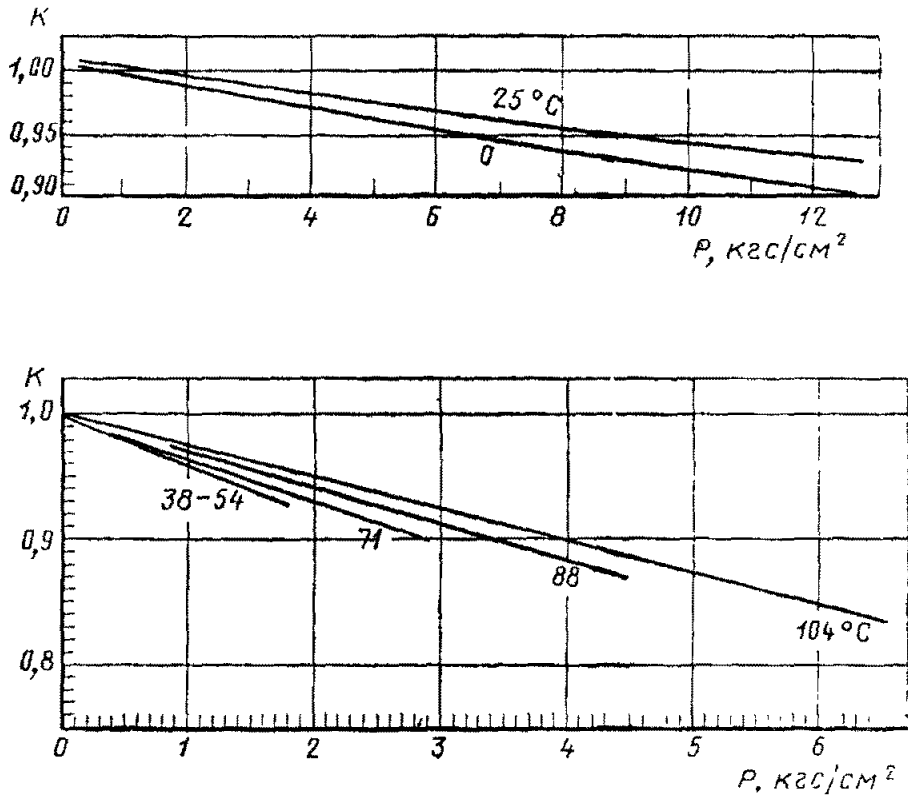

Рис. 13

На рис. 14 приведены значения коэффициентов сжимаемости пропилена.

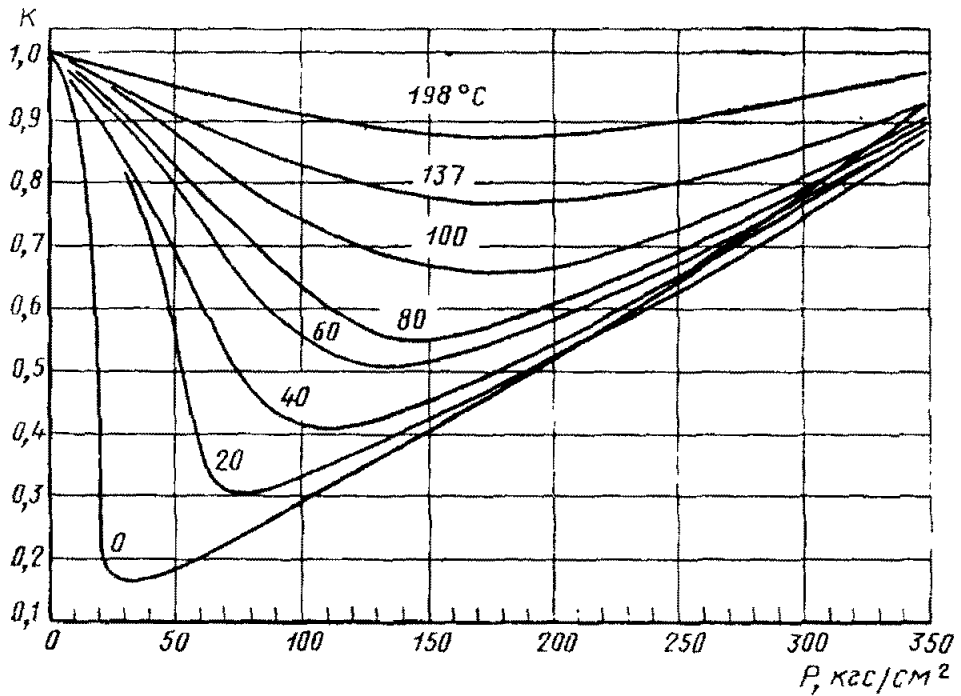

Рис. 14

Коэффициент сжимаемости природных газов, не содержащих CO₂ и N₂

P _{яп.} кгс/см ²	Значения коэффициента при t _{п.} °C, равной											
	-30	-25	-20	-15	-10	-5	0	5	10	15	20	25
1,0	0,9960	0,9964	0,9966	0,9970	0,9970	0,9972	0,9974	0,9976	0,9978	0,9978	0,9980	0,9980
1,5	0,9942	0,9944	0,9952	0,9952	0,9954	0,9958	0,9960	0,9962	0,9966	0,9966	0,9970	0,9970
2,0	0,9924	0,9928	0,9930	0,9934	0,9938	0,9942	0,9946	0,9948	0,9952	0,9954	0,9958	0,9960
2,5	0,9902	0,9910	0,9914	0,9918	0,9922	0,9926	0,9930	0,9934	0,9940	0,9942	0,9946	0,9950
3,0	0,9881	0,9889	0,9897	0,9900	0,9907	0,9912	0,9916	0,9922	0,9928	0,9932	0,9936	0,9940
3,5	0,9861	0,9871	0,9879	0,9885	0,9891	0,9899	0,9905	0,9911	0,9916	0,9920	0,9924	0,9930
4,0	0,9842	0,9851	0,9861	0,9869	0,9877	0,9883	0,9891	0,9899	0,9905	0,9911	0,9914	0,9920
4,5	0,9822	0,9834	0,9846	0,9853	0,9861	0,9869	0,9877	0,9887	0,9893	0,9899	0,9903	0,9909
5,0	0,9803	0,9814	0,9828	0,9838	0,9846	0,9855	0,9863	0,9873	0,9880	0,9887	0,9893	0,9899
5,5	0,9783	0,9797	0,9811	0,9820	0,9830	0,9842	0,9851	0,9859	0,9869	0,9875	0,9881	0,9889
6,0	0,9764	0,9780	0,9793	0,9805	0,9816	0,9826	0,9834	0,9847	0,9857	0,9863	0,9871	0,9879
6,5	0,9745	0,9760	0,9776	0,9787	0,9801	0,9812	0,9824	0,9834	0,9846	0,9853	0,9859	0,9869
7,0	0,9724	0,9743	0,9758	0,9772	0,9785	0,9797	0,9811	0,9822	0,9832	0,9842	0,9849	0,9857
7,5	0,9705	0,9724	0,9741	0,9754	0,9770	0,9783	0,9797	0,9809	0,9820	0,9830	0,9840	0,9847
8,0	0,9683	0,9705	0,9722	0,9737	0,9754	0,9770	0,9783	0,9796	0,9809	0,9818	0,9828	0,9834
8,5	0,9665	0,9685	0,9705	0,9722	0,9739	0,9754	0,9770	0,9783	0,9795	0,9807	0,9816	0,9828
9,0	0,9644	0,9666	0,9687	0,9706	0,9726	0,9741	0,9756	0,9772	0,9783	0,9795	0,9807	0,9818
9,5	0,9625	0,9649	0,9670	0,9691	0,9710	0,9728	0,9743	0,9758	0,9772	0,9785	0,9797	0,9809
10,0	0,9604	0,9630	0,9653	0,9674	0,9695	0,9712	0,9730	0,9747	0,9760	0,9774	0,9787	0,9799
10,5	0,9583	0,9612	0,9636	0,9659	0,9680	0,9700	0,9717	0,9733	0,9749	0,9762	0,9776	0,9789
11,0	0,9565	0,9593	0,9619	0,9642	0,9663	0,9683	0,9703	0,9720	0,9735	0,9750	0,9764	0,9780
11,5	0,9544	0,9574	0,9602	0,9627	0,9647	0,9670	0,9689	0,9708	0,9724	0,9739	0,9754	0,9770
12,0	0,9524	0,9557	0,9585	0,9610	0,9632	0,9655	0,9676	0,9695	0,9713	0,9729	0,9743	0,9760
12,5	0,9505	0,9538	0,9568	0,9593	0,9617	0,9642	0,9663	0,9682	0,9700	0,9718	0,9733	0,9750
13,0	0,9485	0,9520	0,9550	0,9576	0,9602	0,9627	0,9649	0,9670	0,9689	0,9706	0,9724	0,9739
13,5	0,9464	0,9499	0,9533	0,9561	0,9587	0,9612	0,9636	0,9657	0,9676	0,9695	0,9713	0,9729
14,0	0,9444	0,9481	0,9514	0,9544	0,9572	0,9596	0,9621	0,9644	0,9665	0,9683	0,9703	0,9720

$R_{\text{лп}}$ кгс/см ²	Значения коэффициента при $t_{\text{п}}$, °C, равной											
	-30	-25	-20	-15	-10	-5	0	5	10	15	20	25
14,5	0,9424	0,9463	0,9498	0,9527	0,9557	0,9583	0,9608	0,9630	0,9652	0,9672	0,9691	0,9710
15,0	0,9406	0,9444	0,9479	0,9510	0,9540	0,9568	0,9594	0,9619	0,9640	0,9661	0,9682	0,9701
15,5	0,9386	0,9428	0,9461	0,9494	0,9525	0,9553	0,9581	0,9606	0,9628	0,9649	0,9670	0,9691
16,0	0,9366	0,9408	0,9444	0,9477	0,9509	0,9540	0,9568	0,9593	0,9617	0,9640	0,9661	0,9682
16,5	0,9346	0,9387	0,9426	0,9461	0,9494	0,9525	0,9555	0,9581	0,9606	0,9628	0,9649	0,9672
17,0	0,9326	0,9369	0,9409	0,9444	0,9479	0,9510	0,9540	0,9568	0,9593	0,9617	0,9640	0,9661
17,5	0,9306	0,9349	0,9391	0,9428	0,9463	0,9496	0,9527	0,9555	0,9581	0,9606	0,9628	0,9651
18,0	0,9286	0,9331	0,9373	0,9411	0,9448	0,9481	0,9514	0,9542	0,9570	0,9596	0,9617	0,9642
18,5	0,9267	0,9312	0,9355	0,9395	0,9431	0,9466	0,9501	0,9531	0,9557	0,9585	0,9607	0,9632
19,0	0,9247	0,9294	0,9337	0,9378	0,9415	0,9453	0,9486	0,9518	0,9546	0,9572	0,9596	0,9621
19,5	0,9228	0,9274	0,9319	0,9360	0,9400	0,9439	0,9474	0,9505	0,9533	0,9561	0,9587	0,9612
20,0	0,9206	0,9254	0,9303	0,9344	0,9384	0,9424	0,9459	0,9492	0,9522	0,9550	0,9576	0,9602
20,5	0,9185	0,9235	0,9285	0,9328	0,9369	0,9409	0,9446	0,9479	0,9510	0,9537	0,9567	0,9593
21,0	0,9164	0,9215	0,9267	0,9309	0,9353	0,9395	0,9431	0,9466	0,9498	0,9527	0,9555	0,9581
21,5	0,9143	0,9197	0,9249	0,9294	0,9337	0,9380	0,9418	0,9455	0,9486	0,9516	0,9544	0,9572
22,0	0,9122	0,9178	0,9229	0,9277	0,9322	0,9366	0,9404	0,9442	0,9474	0,9505	0,9535	0,9563
22,5	0,9101	0,9159	0,9212	0,9265	0,9306	0,9351	0,9391	0,9429	0,9463	0,9494	0,9524	0,9551
23,0	0,9080	0,9140	0,9194	0,9245	0,9292	0,9337	0,9378	0,9417	0,9451	0,9483	0,9514	0,9542
23,5	0,9060	0,9120	0,9176	0,9228	0,9277	0,9322	0,9366	0,9404	0,9439	0,9474	0,9505	0,9533
24,0	0,9039	0,9101	0,9157	0,9212	0,9261	0,9308	0,9351	0,9391	0,9428	0,9463	0,9494	0,9524
24,5	0,9018	0,9080	0,9140	0,9196	0,9245	0,9294	0,9339	0,9378	0,9415	0,9452	0,9485	0,9514
25,0	0,8996	0,9061	0,9122	0,9178	0,9229	0,9279	0,9324	0,9366	0,9404	0,9441	0,9474	0,9505
25,5	0,8976	0,9043	0,9105	0,9161	0,9215	0,9265	0,9310	0,9353	0,9393	0,9430	0,9464	0,9494
26,0	0,8954	0,9022	0,9086	0,9145	0,9199	0,9249	0,9297	0,9339	0,9380	0,9419	0,9453	0,9485
26,5	0,8933	0,9003	0,9067	0,9127	0,9183	0,9233	0,9283	0,9326	0,9369	0,9406	0,9442	0,9475
27,0	0,8911	0,8983	0,9049	0,9112	0,9168	0,9219	0,9269	0,9313	0,9357	0,9395	0,9431	0,9466
27,5	0,8890	0,8964	0,9030	0,9094	0,9152	0,9205	0,9256	0,9301	0,9346	0,9384	0,9422	0,9455
28,0	0,8868	0,8944	0,9013	0,9077	0,9136	0,9189	0,9242	0,9288	0,9335	0,9373	0,9411	0,9446
28,5	0,8848	0,8923	0,8995	0,9061	0,9120	0,9175	0,9228	0,9276	0,9322	0,9362	0,9400	0,9437
29,0	0,8826	0,8906	0,8976	0,9044	0,9105	0,9161	0,9214	0,9263	0,9310	0,9351	0,9389	0,9428
29,5	0,8805	0,8885	0,8957	0,9027	0,9089	0,9145	0,9200	0,9251	0,9297	0,9340	0,9380	0,9417

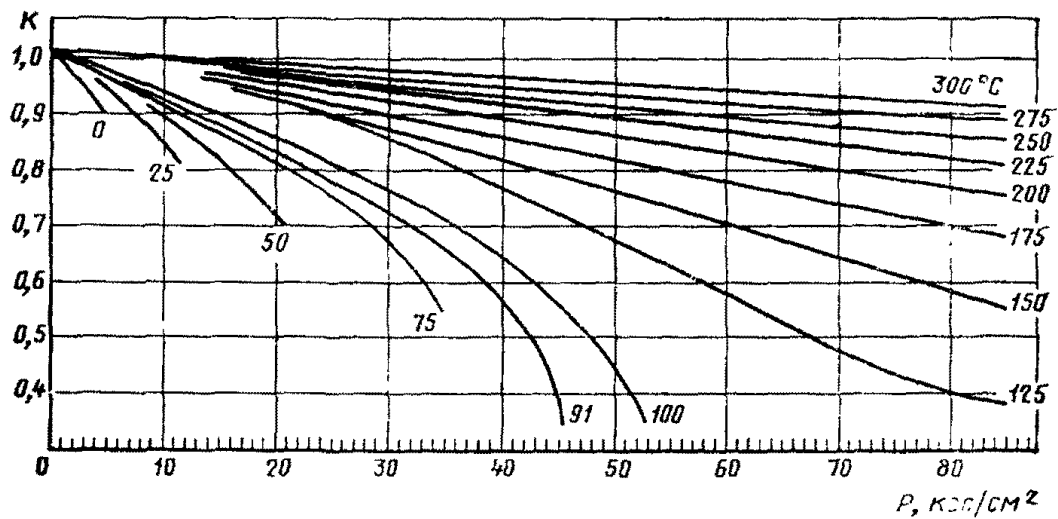
$P_{\text{нп}}$ кгс/см ²	Значения коэффициента при $t_{\text{п}}$, °С, равной											
	-30	-25	-20	-15	-10	-5	0	5	10	15	20	25
30,0	0,8783	0,8865	0,8940	0,9010	0,9074	0,9131	0,9187	0,9237	0,9287	0,9330	0,9369	0,9408
30,5	0,8762	0,8845	0,8922	0,8993	0,9053	0,9117	0,9175	0,9224	0,9276	0,9319	0,9360	0,9399
31,0	0,8741	0,8825	0,8903	0,8978	0,9043	0,9103	0,9161	0,9212	0,9263	0,9310	0,9350	0,9389
31,5	0,8718	0,8805	0,8886	0,8961	0,9027	0,9087	0,9147	0,9200	0,9251	0,9297	0,9340	0,9380
32,0	0,8697	0,8785	0,8868	0,8944	0,9012	0,9074	0,9135	0,9187	0,9240	0,9287	0,9330	0,9369
32,5	0,8676	0,8765	0,8850	0,8927	0,8996	0,9058	0,9121	0,9175	0,9228	0,9276	0,9321	0,9360
33,0	0,8653	0,8746	0,8830	0,8910	0,8979	0,9044	0,9107	0,9163	0,9215	0,9265	0,9310	0,9351
33,5	0,8632	0,8726	0,8812	0,8893	0,8964	0,9031	0,9093	0,9150	0,9203	0,9254	0,9299	0,9342
34,0	0,8610	0,8707	0,8793	0,8876	0,8949	0,9015	0,9081	0,9138	0,9192	0,9244	0,9288	0,9332
34,5	0,8589	0,8687	0,8775	0,8858	0,8932	0,9002	0,9067	0,9124	0,9180	0,9231	0,9278	0,9322
35,0	0,8567	0,8666	0,8756	0,8840	0,8917	0,8986	0,9053	0,9112	0,9168	0,9221	0,9267	0,9312
35,5	0,8546	0,8645	0,8738	0,8823	0,8902	0,8973	0,9039	0,9099	0,9156	0,9210	0,9258	0,9303
36,0	0,8526	0,8626	0,8720	0,8807	0,8887	0,8959	0,9026	0,9086	0,9145	0,9200	0,9247	0,9294
36,5	0,8504	0,8607	0,8702	0,8790	0,8871	0,8945	0,9012	0,9074	0,9133	0,9187	0,9238	0,9283
37,0	0,8482	0,8588	0,8682	0,8774	0,8855	0,8930	0,9000	0,9062	0,9121	0,9177	0,9228	0,9274
37,5	0,8460	0,8567	0,8665	0,8757	0,8840	0,8917	0,8986	0,9050	0,9110	0,9166	0,9217	0,9265
38,0	0,8438	0,8546	0,8647	0,8739	0,8823	0,8902	0,8974	0,9038	0,9100	0,9156	0,9207	0,9256
38,5	0,8417	0,8526	0,8628	0,8723	0,8808	0,8888	0,8961	0,9024	0,9088	0,9145	0,9196	0,9246
39,0	0,8394	0,8506	0,8608	0,8705	0,8792	0,8873	0,8947	0,9012	0,9075	0,9133	0,9185	0,9237
39,5	0,8372	0,8485	0,8591	0,8687	0,8777	0,8858	0,8934	0,8998	0,9063	0,9122	0,9175	0,9226
40,0	0,8349	0,8465	0,8572	0,8669	0,8761	0,8843	0,8918	0,8986	0,9053	0,9112	0,9166	0,9217
40,5	0,8326	0,8445	0,8554	0,8652	0,8744	0,8828	0,8905	0,8974	0,9041	0,9101	0,9156	0,9207
41,0	0,8305	0,8424	0,8535	0,8634	0,8728	0,8813	0,8892	0,8961	0,9029	0,9091	0,9147	0,9198
41,5	0,8282	0,8403	0,8516	0,8618	0,8716	0,8798	0,8878	0,8949	0,9017	0,9079	0,9136	0,9189
42,0	0,8260	0,8383	0,8498	0,8600	0,8695	0,8784	0,8865	0,8935	0,9005	0,9069	0,9126	0,9178
42,5	0,8237	0,8363	0,8479	0,8584	0,8681	0,8770	0,8851	0,8924	0,8995	0,9058	0,9115	0,9170
43,0	0,8215	0,8343	0,8460	0,8567	0,8664	0,8755	0,8838	0,8912	0,8983	0,9046	0,9107	0,9161
43,5	0,8193	0,8322	0,8441	0,8551	0,8650	0,8741	0,8825	0,8898	0,8971	0,9036	0,9096	0,9150
44,0	0,8170	0,8302	0,8423	0,8534	0,8634	0,8726	0,8811	0,8886	0,8961	0,9025	0,9086	0,9141
44,5	0,8147	0,8282	0,8404	0,8515	0,8618	0,8711	0,8798	0,8875	0,8949	0,9015	0,9075	0,9133
45,0	0,8125	0,8261	0,8386	0,8497	0,8602	0,8697	0,8785	0,8861	0,8937	0,9005	0,9065	0,9122

$P_{ин}$, кгс/см ²	Значения коэффициента при $t_{п}$, °C, равной											
	-30	-25	-20	-15	-10	-5	0	5	10	15	20	25
45,5	0,8103	0,8242	0,8367	0,8480	0,8586	0,8682	0,8772	0,8850	0,8925	0,8993	0,9056	0,9113
46,0	0,8080	0,8221	0,8349	0,8463	0,8570	0,8668	0,8757	0,8836	0,8913	0,8983	0,9046	0,9105
46,5	0,8058	0,8200	0,8329	0,8446	0,8556	0,8653	0,8744	0,8825	0,8901	0,8971	0,9036	0,9094
47,0	0,8035	0,8181	0,8311	0,8429	0,8540	0,8639	0,8731	0,8811	0,8890	0,8961	0,9025	0,9086
47,5	0,8013	0,8160	0,8293	0,8412	0,8523	0,8624	0,8716	0,8800	0,8878	0,8949	0,9017	0,9077
48,0	0,7990	0,8141	0,8273	0,8395	0,8507	0,8610	0,8703	0,8788	0,8866	0,8938	0,9006	0,9068
48,5	0,7967	0,8120	0,8255	0,8378	0,8493	0,8597	0,8690	0,8775	0,8856	0,8928	0,8996	0,9060
49,0	0,7945	0,8102	0,8237	0,8361	0,8477	0,8583	0,8677	0,8764	0,8845	0,8918	0,8986	0,9049
49,5	0,7922	0,8081	0,8218	0,8345	0,8462	0,8568	0,8664	0,8751	0,8833	0,8908	0,8977	0,9041
50,0	0,7899	0,8059	0,8200	0,8326	0,8446	0,8553	0,8650	0,8739	0,8821	0,8896	0,8967	0,9032
50,5	0,7875	0,8038	0,8181	0,8309	0,8430	0,8538	0,8637	0,8728	0,8810	0,8886	0,8957	0,9022
51,0	0,7852	0,8016	0,8162	0,8291	0,8415	0,8523	0,8624	0,8715	0,8798	0,8875	0,8947	0,9013
51,5	0,7828	0,7995	0,8142	0,8275	0,8398	0,8508	0,8610	0,8702	0,8787	0,8865	0,8937	0,9005
52,0	0,7805	0,7973	0,8123	0,8258	0,8383	0,8494	0,8597	0,8689	0,8775	0,8855	0,8928	0,8995
52,5	0,7782	0,7952	0,8104	0,8240	0,8366	0,8480	0,8584	0,8677	0,8765	0,8845	0,8918	0,8986
53,0	0,7758	0,7932	0,8085	0,8222	0,8351	0,8466	0,8572	0,8664	0,8754	0,8833	0,8908	0,8977
53,5	0,7735	0,7911	0,8066	0,8204	0,8334	0,8452	0,8559	0,8652	0,8742	0,8823	0,8898	0,8967
54,0	0,7712	0,7890	0,8048	0,8188	0,8319	0,8438	0,8545	0,8640	0,8731	0,8811	0,8888	0,8959
54,5	0,7689	0,7869	0,8029	0,8172	0,8303	0,8424	0,8532	0,8628	0,8720	0,8802	0,8878	0,8950
55,0	0,7665	0,7848	0,8010	0,8154	0,8287	0,8409	0,8520	0,8616	0,8708	0,8792	0,8870	0,8942
55,5	0,7642	0,7827	0,7992	0,8136	0,8272	0,8395	0,8505	0,8605	0,8697	0,8780	0,8860	0,8932
56,0	0,7618	0,7805	0,7973	0,8120	0,8257	0,8381	0,8493	0,8594	0,8685	0,8770	0,8850	0,8923
56,5	0,7594	0,7784	0,7955	0,8103	0,8242	0,8366	0,8480	0,8581	0,8676	0,8759	0,8840	0,8915
57,0	0,7572	0,7764	0,7936	0,8087	0,8225	0,8352	0,8466	0,8568	0,8664	0,8749	0,8830	0,8905
57,5	0,7548	0,7743	0,7918	0,8071	0,8211	0,8338	0,8454	0,8557	0,8653	0,8739	0,8820	0,8896
58,0	0,7525	0,7722	0,7898	0,8054	0,8196	0,8325	0,8440	0,8546	0,8642	0,8729	0,8811	0,8888
58,5	0,7501	0,7701	0,7880	0,8035	0,8181	0,8310	0,8428	0,8534	0,8632	0,8718	0,8802	0,8880
59,0	0,7479	0,7681	0,7861	0,8018	0,8165	0,8296	0,8414	0,8521	0,8621	0,8708	0,8793	0,8871
59,5	0,7455	0,7660	0,7842	0,8002	0,8148	0,8281	0,8401	0,8508	0,8608	0,8698	0,8783	0,8863
60,0	0,7432	0,7640	0,7823	0,7985	0,8134	0,8266	0,8387	0,8497	0,8597	0,8689	0,8774	0,8853
60,5	0,7409	0,7618	0,7804	0,7968	0,8118	0,8251	0,8375	0,8485	0,8586	0,8677	0,8765	0,8845
61,0	0,7386	0,7598	0,7784	0,7951	0,8102	0,8237	0,8361	0,8473	0,8575	0,8668	0,8755	0,8836

$\rho_{пл}$ кгс/см ²	Значения коэффициента при t_{II} , °C, равной											
	-30	-25	-20	-15	-10	-5	0	5	10	15	20	25
61,5	0,7362	0,7577	0,7765	0,7933	0,8085	0,8222	0,8349	0,8462	0,8564	0,8658	0,8746	0,8828
62,0	0,7339	0,7556	0,7746	0,7917	0,8071	0,8206	0,8335	0,8449	0,8553	0,8648	0,8736	0,8820
62,5	0,7315	0,7536	0,7729	0,7900	0,8055	0,8193	0,8323	0,8440	0,8542	0,8639	0,8728	0,8810
63,0	0,7293	0,7516	0,7711	0,7883	0,8041	0,8179	0,8309	0,8426	0,8532	0,8629	0,8718	0,8802
63,5	0,7269	0,7495	0,7692	0,7866	0,8025	0,8168	0,8297	0,8414	0,8521	0,8619	0,8710	0,8792
64,0	0,7245	0,7474	0,7673	0,7849	0,8010	0,8154	0,8285	0,8403	0,8510	0,8610	0,8702	0,8782
64,5	0,7222	0,7453	0,7654	0,7833	0,7995	0,8141	0,8273	0,8392	0,8501	0,8600	0,8694	0,8772
65,0	0,7199	0,7433	0,7636	0,7816	0,7980	0,8126	0,8260	0,8378	0,8490	0,8589	0,8682	0,8764
65,5	0,7176	0,7411	0,7617	0,7799	0,7965	0,8113	0,8246	0,8367	0,8479	0,8579	0,8673	0,8757
66,0	0,7153	0,7391	0,7598	0,7783	0,7950	0,8098	0,8236	0,8355	0,8468	0,8568	0,8663	0,8749
66,5	0,7130	0,7370	0,7580	0,7765	0,7935	0,8084	0,8221	0,8343	0,8457	0,8559	0,8655	0,8741
67,0	0,7106	0,7351	0,7561	0,7749	0,7919	0,8068	0,8209	0,8332	0,8448	0,8549	0,8647	0,8733
67,5	0,7083	0,7329	0,7543	0,7732	0,7905	0,8055	0,8197	0,8322	0,8437	0,8538	0,8637	0,8724
68,0	0,7060	0,7309	0,7525	0,7716	0,7890	0,8039	0,8184	0,8309	0,8426	0,8529	0,8628	0,8716
68,5	0,7037	0,7289	0,7506	0,7699	0,7875	0,8025	0,8170	0,8297	0,8415	0,8521	0,8618	0,8708
69,0	0,7014	0,7269	0,7488	0,7682	0,7858	0,8013	0,8159	0,8287	0,8406	0,8510	0,8610	0,8700
69,5	0,6992	0,7249	0,7470	0,7666	0,7844	0,8002	0,8145	0,8276	0,8394	0,8502	0,8602	0,8692
70,0	0,6970	0,7229	0,7452	0,7650	0,7830	0,7990	0,8134	0,8266	0,8383	0,8493	0,8592	0,8684
70,5	0,6947	0,7209	0,7435	0,7634	0,7815	0,7975	0,8122	0,8254	0,8374	0,8484	0,8584	0,8676
71,0	0,6923	0,7188	0,7417	0,7618	0,7799	0,7960	0,8110	0,8242	0,8363	0,8474	0,8575	0,8668
71,5	0,6901	0,7167	0,7400	0,7602	0,7784	0,7948	0,8097	0,8231	0,8352	0,8463	0,8565	0,8660
72,0	0,6878	0,7148	0,7380	0,7585	0,7769	0,7935	0,8085	0,8219	0,8342	0,8454	0,8557	0,8652
72,5	0,6855	0,7127	0,7363	0,7569	0,7756	0,7922	0,8074	0,8209	0,8332	0,8444	0,8553	0,8644
73,0	0,6832	0,7107	0,7345	0,7553	0,7741	0,7908	0,8061	0,8197	0,8322	0,8435	0,8540	0,8636
73,5	0,6810	0,7087	0,7327	0,7538	0,7727	0,7895	0,8048	0,8185	0,8310	0,8424	0,8530	0,8628
74,0	0,6787	0,7066	0,7310	0,7522	0,7712	0,7881	0,8035	0,8175	0,8300	0,8415	0,8521	0,8618
74,5	0,6765	0,7046	0,7291	0,7505	0,7697	0,7867	0,8022	0,8163	0,8290	0,8404	0,8512	0,8610
75,0	0,6743	0,7026	0,7274	0,7489	0,7784	0,7855	0,8010	0,8153	0,8281	0,8397	0,8504	0,8602
75,5	0,6721	0,7007	0,7257	0,7474	0,7670	0,7842	0,7999	0,8142	0,8272	0,8387	0,8494	0,8594
76,0	0,6699	0,6987	0,7239	0,7457	0,7655	0,7830	0,7988	0,8131	0,8261	0,8378	0,8488	0,8586
76,5	0,6677	0,6967	0,7222	0,7442	0,7642	0,7817	0,7976	0,8120	0,8252	0,8370	0,8480	0,8578
77,0	0,6655	0,6947	0,7205	0,7426	0,7627	0,7804	0,7965	0,8109	0,8242	0,8360	0,8471	0,8570

$P_{\text{лип}}$ кгс/см ²	Значения коэффициента при $t_{\text{п}}$, °С, равной											
	-30	-25	-20	-15	-10	-5	0	5	10	15	20	25
77,5	0,6632	0,6927	0,7188	0,7411	0,7613	0,7790	0,7952	0,8098	0,8231	0,8349	0,8462	0,8562
78,0	0,6612	0,6909	0,7170	0,7402	0,7600	0,7778	0,7939	0,8088	0,8222	0,8340	0,8454	0,8554
78,5	0,6590	0,6889	0,7151	0,7379	0,7585	0,7765	0,7926	0,8077	0,8212	0,8331	0,8444	0,8545
79,0	0,6568	0,6870	0,7134	0,7364	0,7570	0,7751	0,7914	0,8065	0,8203	0,8322	0,8435	0,8537
79,5	0,6547	0,6850	0,7118	0,7349	0,7556	0,7739	0,7901	0,8054	0,8193	0,8314	0,8428	0,8529
80,0	0,6525	0,6831	0,7100	0,7334	0,7542	0,7728	0,7890	0,8042	0,8182	0,8305	0,8418	0,8521
80,5	0,6504	0,6812	0,7082	0,7318	0,7527	0,7713	0,7879	0,8032	0,8174	0,8296	0,8411	0,8513
81,0	0,6483	0,6793	0,7064	0,7302	0,7513	0,7700	0,7869	0,8022	0,8163	0,8287	0,8403	0,8507
81,5	0,6462	0,6774	0,7046	0,7286	0,7500	0,7688	0,7858	0,8012	0,8154	0,8278	0,8395	0,8499
82,0	0,6440	0,6755	0,7030	0,7271	0,7486	0,7674	0,7847	0,8002	0,8144	0,8269	0,8386	0,8491
82,5	0,6419	0,6736	0,7012	0,7257	0,7473	0,7662	0,7836	0,7990	0,8134	0,8260	0,8378	0,8485
83,0	0,6400	0,6718	0,6996	0,7240	0,7460	0,7650	0,7824	0,7980	0,8124	0,8251	0,8369	0,8477
83,5	0,6379	0,6701	0,6980	0,7226	0,7446	0,7638	0,7813	0,7970	0,8115	0,8242	0,8361	0,8470
84,0	0,6359	0,6682	0,6964	0,7212	0,7433	0,7626	0,7802	0,7961	0,8105	0,8233	0,8354	0,8463
84,5	0,6340	0,6665	0,6948	0,7198	0,7420	0,7613	0,7791	0,7951	0,8094	0,8224	0,8346	0,8456
85,0	0,6321	0,6647	0,6932	0,7182	0,7406	0,7601	0,7780	0,7941	0,8086	0,8215	0,8339	0,8448
85,5	0,6302	0,6630	0,6916	0,7167	0,7392	0,7589	0,7769	0,7931	0,8077	0,8208	0,8331	0,8442
86,0	0,6283	0,6613	0,6899	0,7153	0,7379	0,7576	0,7758	0,7921	0,8067	0,8199	0,8322	0,8434
86,5	0,6264	0,6596	0,6883	0,7138	0,7367	0,7565	0,7746	0,7910	0,8058	0,8190	0,8314	0,8426
87,0	0,6245	0,6579	0,6867	0,7124	0,7353	0,7554	0,7735	0,7900	0,8048	0,8181	0,8305	0,8420
87,5	0,6226	0,6561	0,6852	0,7109	0,7340	0,7542	0,7724	0,7889	0,8039	0,8174	0,8298	0,8412
88,0	0,6208	0,6544	0,6836	0,7095	0,7326	0,7530	0,7712	0,7879	0,8031	0,8165	0,8290	0,8406
88,5	0,6189	0,6527	0,6820	0,7081	0,7314	0,7517	0,7701	0,7869	0,8021	0,8156	0,8285	0,8398
89,0	0,6171	0,6510	0,6805	0,7067	0,7301	0,7506	0,7692	0,7859	0,8012	0,8148	0,8275	0,8390
89,5	0,6153	0,6493	0,6790	0,7053	0,7288	0,7495	0,7681	0,7849	0,8003	0,8140	0,8267	0,8384
90,0	0,6135	0,6476	0,6775	0,7040	0,7275	0,7483	0,7672	0,7840	0,7995	0,8132	0,8260	0,8377
90,5	0,6118	0,6460	0,6761	0,7026	0,7264	0,7471	0,7661	0,7830	0,7986	0,8124	0,8254	0,8371
91,0	0,6101	0,6444	0,6746	0,7012	0,7252	0,7460	0,7650	0,7819	0,7976	0,8116	0,8245	0,8363
91,5	0,6083	0,6426	0,6732	0,6999	0,7239	0,7448	0,7639	0,7809	0,7968	0,8107	0,8237	0,8357
92,0	0,6066	0,6409	0,6716	0,6985	0,7227	0,7438	0,7629	0,7800	0,7959	0,8100	0,8230	0,8350
92,5	0,6049	0,6394	0,6702	0,6972	0,7213	0,7426	0,7618	0,7790	0,7951	0,8091	0,8222	0,8343
93,0	0,6032	0,6378	0,6688	0,6958	0,7201	0,7415	0,7607	0,7782	0,7942	0,8083	0,8215	0,8337

$\rho_{\text{пл.}}$ кгс/см ²	Значения коэффициента при $t_{\text{ш.}}$, °С, равной											
	-30	-25	-20	-15	-10	-5	0	5	10	15	20	25
93,5	0,6015	0,6362	0,6674	0,6946	0,7189	0,7403	0,7598	0,7772	0,7932	0,8075	0,8209	0,8330
94,0	0,5997	0,6347	0,6659	0,6932	0,7177	0,7392	0,7588	0,7763	0,7924	0,8067	0,8202	0,8323
94,5	0,5981	0,6331	0,6645	0,6919	0,7165	0,7381	0,7577	0,7753	0,7915	0,8059	0,8194	0,8317
95,0	0,5966	0,6316	0,6631	0,6905	0,7153	0,7370	0,7568	0,7743	0,7907	0,8052	0,8187	0,8310
95,5	0,5951	0,6301	0,6617	0,6893	0,7141	0,7359	0,7557	0,7734	0,7898	0,8043	0,8179	0,8304
96,0	0,5936	0,6287	0,6603	0,6880	0,7128	0,7349	0,7548	0,7726	0,7890	0,8036	0,8172	0,8296
96,5	0,5923	0,6273	0,6590	0,6867	0,7118	0,7338	0,7539	0,7718	0,7882	0,8029	0,8166	0,8290
97,0	0,5909	0,6259	0,6577	0,6855	0,7107	0,7328	0,7530	0,7708	0,7873	0,8022	0,8159	0,8284
97,5	0,5895	0,6245	0,6563	0,6844	0,7095	0,7318	0,7521	0,7700	0,7865	0,8015	0,8151	0,8278
98,0	0,5882	0,6231	0,6550	0,6831	0,7083	0,7308	0,7512	0,7692	0,7856	0,8008	0,8144	0,8270
98,5	0,5870	0,6218	0,6536	0,6820	0,7072	0,7298	0,7501	0,7683	0,7848	0,8000	0,8138	0,8264
99,0	0,5857	0,6205	0,6524	0,6808	0,7062	0,7288	0,7492	0,7673	0,7841	0,7992	0,8131	0,8258
99,5	0,5844	0,6192	0,6511	0,6796	0,7051	0,7278	0,7483	0,7665	0,7833	0,7985	0,8124	0,8251
100,0	0,5831	0,6180	0,6498	0,6785	0,7039	0,7268	0,7473	0,7656	0,7824	0,7978	0,8118	0,8245
100,5	0,5819	0,6167	0,6486	0,6773	0,7029	0,7257	0,7464	0,7648	0,7818	0,7971	0,8110	0,8239
101,0	0,5808	0,6153	0,6474	0,6762	0,7018	0,7247	0,7453	0,7640	0,7811	0,7963	0,8104	0,8233
101,5	0,5796	0,6142	0,6462	0,6750	0,7007	0,7237	0,7444	0,7632	0,7802	0,7956	0,8097	0,8227
102,0	0,5785	0,6130	0,6450	0,6740	0,6997	0,7227	0,7437	0,7624	0,7796	0,7949	0,8090	0,8221
102,5	0,5775	0,6119	0,6439	0,6729	0,6987	0,7218	0,7428	0,7616	0,7789	0,7942	0,8084	0,8215
103,0	0,5764	0,6108	0,6428	0,6719	0,6977	0,7209	0,7419	0,7608	0,7780	0,7935	0,8078	0,8209
103,5	0,5754	0,6098	0,6415	0,6709	0,6966	0,7199	0,7411	0,7600	0,7772	0,7928	0,8071	0,8203
104,0	0,5744	0,6088	0,6404	0,6698	0,6957	0,7189	0,7402	0,7592	0,7765	0,7921	0,8065	0,8199
104,5	0,5736	0,6078	0,6394	0,6687	0,6947	0,7181	0,7395	0,7584	0,7757	0,7914	0,8059	0,8193
105,0	0,5728	0,6068	0,6384	0,6677	0,6937	0,7171	0,7386	0,7576	0,7750	0,7907	0,8054	0,8187
105,5	0,5719	0,6057	0,6373	0,6666	0,6928	0,7162	0,7378	0,7568	0,7743	0,7901	0,8048	0,8181
106,0	0,5710	0,6047	0,6363	0,6656	0,6919	0,7154	0,7369	0,7560	0,7736	0,7894	0,8041	0,8175
106,5	0,5701	0,6037	0,6353	0,6646	0,6909	0,7144	0,7360	0,7554	0,7730	0,7887	0,8035	0,8169
107,0	0,5694	0,6028	0,6344	0,6637	0,6899	0,7135	0,7352	0,7546	0,7723	0,7882	0,8029	0,8164
107,5	0,5686	0,6020	0,6334	0,6627	0,6890	0,7126	0,7343	0,7538	0,7715	0,7875	0,8022	0,8157
108,0	0,5679	0,6011	0,6325	0,6617	0,6881	0,7118	0,7335	0,7530	0,7708	0,7869	0,8016	0,8151
108,5	0,5672	0,6003	0,6316	0,6609	0,6872	0,7109	0,7326	0,7524	0,7701	0,7862	0,8010	0,8145
109,0	0,5666	0,5995	0,6307	0,6600	0,6864	0,7101	0,7319	0,7514	0,7695	0,7855	0,8005	0,8139

Продолжение

$\rho_{\text{пл}}$, кгс/см ²	Значения коэффициента при $t_{\text{п}}$, °C. равной											
	-30	-25	-20	-15	-10	-5	0	5	10	15	20	25
109,5	0,5659	0,5987	0,6298	0,6592	0,6856	0,7093	0,7313	0,7508	0,7688	0,7850	0,7999	0,8135
110,0	0,5653	0,5979	0,6290	0,6583	0,6848	0,7084	0,7304	0,7500	0,7681	0,7843	0,7993	0,8129
110,5	0,5646	0,5970	0,6281	0,6574	0,6839	0,7076	0,7296	0,7493	0,7674	0,7837	0,7988	0,8125
111,0	0,5640	0,5963	0,6273	0,6565	0,6831	0,7068	0,7288	0,7486	0,7669	0,7831	0,7982	0,8119
111,5	0,5635	0,5956	0,6265	0,6556	0,6822	0,7060	0,7280	0,7479	0,7662	0,7824	0,7976	0,8115
112,0	0,5630	0,5949	0,6257	0,6549	0,6814	0,7052	0,7273	0,7471	0,7654	0,7819	0,7970	0,8109
112,5	0,5625	0,5943	0,6250	0,6540	0,6806	0,7045	0,7265	0,7465	0,7648	0,7812	0,7965	0,8103
113,0	0,5621	0,5937	0,6243	0,6532	0,6799	0,7037	0,7258	0,7457	0,7641	0,7807	0,7959	0,8099
113,5	0,5616	0,5931	0,6236	0,6525	0,6791	0,7030	0,7250	0,7451	0,7636	0,7801	0,7955	0,8093
114,0	0,5612	0,5925	0,6229	0,6517	0,6784	0,7021	0,7243	0,7443	0,7629	0,7796	0,7949	0,8089
114,5	0,5608	0,5921	0,6224	0,6510	0,6776	0,7014	0,7237	0,7437	0,7624	0,7790	0,7944	0,8083
115,0	0,5603	0,5915	0,6217	0,6502	0,6768	0,7008	0,7230	0,7432	0,7617	0,7784	0,7938	0,8078
115,5	0,5600	0,5910	0,6210	0,6495	0,6762	0,7002	0,7223	0,7425	0,7610	0,7779	0,7934	0,8074
116,0	0,5597	0,5904	0,6204	0,6489	0,6755	0,6994	0,7217	0,7419	0,7605	0,7774	0,7928	0,8068
116,5	0,5593	0,5900	0,6198	0,6483	0,6748	0,6987	0,7210	0,7414	0,7600	0,7768	0,7924	0,8064
117,0	0,5591	0,5895	0,6192	0,6475	0,6742	0,6980	0,7204	0,7407	0,7594	0,7763	0,7918	0,8059
117,5	0,5588	0,5890	0,6185	0,6469	0,6735	0,6973	0,7198	0,7401	0,7588	0,7757	0,7912	0,8055
118,0	0,5585	0,5885	0,6180	0,6463	0,6728	0,6966	0,7192	0,7395	0,7582	0,7752	0,7908	0,8051
118,5	0,5582	0,5882	0,6175	0,6457	0,6722	0,6960	0,7184	0,7388	0,7577	0,7748	0,7903	0,8045
119,0	0,5580	0,5878	0,6170	0,6450	0,6715	0,6954	0,7178	0,7382	0,7572	0,7742	0,7898	0,8041
119,5	0,5578	0,5875	0,6165	0,6444	0,6710	0,6948	0,7172	0,7377	0,7567	0,7737	0,7894	0,8036
120,0	0,5576	0,5871	0,6160	0,6439	0,6703	0,6942	0,7166	0,7370	0,7561	0,7731	0,7890	0,8032

Продолжение

$\rho_{\text{пл}}$, кгс/см ²	Значения коэффициента при $t_{\text{п}}$, °C. равной										
	30	35	40	45	50	55	60	65	70	75	80
1,0	0,9982	0,9984	0,9984	0,9984	0,9986	0,9986	0,9986	0,9988	0,9988	0,9988	0,9990
1,5	0,9972	0,9974	0,9974	0,9976	0,9978	0,9978	0,9978	0,9980	0,9982	0,9982	0,9984
2,0	0,9962	0,9964	0,9966	0,9968	0,9970	0,9972	0,9972	0,9974	0,9976	0,9978	0,9978
2,5	0,9952	0,9954	0,9958	0,9960	0,9963	0,9964	0,9964	0,9968	0,9970	0,9972	0,9972
3,0	0,9942	0,9944	0,9948	0,9952	0,9954	0,9958	0,9958	0,9962	0,9962	0,9966	0,9966

$P_{\text{нп}}$, кгс/см ²	Значения коэффициента при $t_{\text{п}}$, °С, равной										
	30	35	40	45	50	55	60	65	70	75	80
3,5	0,9934	0,9936	0,9940	0,9944	0,9946	0,9950	0,9952	0,9956	0,9956	0,9960	0,9962
4,0	0,9924	0,9928	0,9932	0,9936	0,9940	0,9944	0,9944	0,9948	0,9950	0,9954	0,9958
4,5	0,9916	0,9918	0,9924	0,9928	0,9932	0,9936	0,9938	0,9942	0,9944	0,9950	0,9952
5,0	0,9907	0,9911	0,9916	0,9920	0,9924	0,9930	0,9932	0,9934	0,9938	0,9944	0,9946
5,5	0,9897	0,9901	0,9909	0,9912	0,9916	0,9922	0,9924	0,9928	0,9932	0,9938	0,9942
6,0	0,9887	0,9893	0,9901	0,9905	0,9909	0,9914	0,9918	0,9922	0,9926	0,9932	0,9936
6,5	0,9877	0,9883	0,9891	0,9897	0,9901	0,9907	0,9911	0,9916	0,9920	0,9928	0,9930
7,0	0,9867	0,9873	0,9883	0,9889	0,9893	0,9901	0,9905	0,9911	0,9916	0,9922	0,9926
7,5	0,9857	0,9865	0,9875	0,9881	0,9887	0,9893	0,9899	0,9905	0,9911	0,9914	0,9920
8,0	0,9846	0,9855	0,9865	0,9873	0,9879	0,9887	0,9893	0,9897	0,9905	0,9911	0,9914
8,5	0,9838	0,9849	0,9857	0,9865	0,9871	0,9879	0,9887	0,9891	0,9899	0,9905	0,9911
9,0	0,9830	0,9840	0,9849	0,9857	0,9863	0,9873	0,9879	0,9885	0,9893	0,9899	0,9905
9,5	0,9820	0,9832	0,9842	0,9849	0,9857	0,9865	0,9873	0,9879	0,9887	0,9893	0,9899
10,0	0,9811	0,9824	0,9832	0,9842	0,9849	0,9859	0,9867	0,9873	0,9881	0,9889	0,9895
10,5	0,9803	0,9814	0,9824	0,9833	0,9842	0,9851	0,9859	0,9865	0,9885	0,9883	0,9889
11,0	0,9793	0,9805	0,9816	0,9826	0,9834	0,9844	0,9853	0,9859	0,9869	0,9877	0,9883
11,5	0,9783	0,9797	0,9807	0,9818	0,9826	0,9838	0,9846	0,9853	0,9863	0,9871	0,9877
12,0	0,9776	0,9787	0,9799	0,9811	0,9820	0,9832	0,9840	0,9847	0,9857	0,9867	0,9873
12,5	0,9764	0,9778	0,9791	0,9803	0,9812	0,9824	0,9834	0,9842	0,9851	0,9861	0,9867
13,0	0,9756	0,9770	0,9782	0,9795	0,9805	0,9816	0,9828	0,9836	0,9846	0,9855	0,9863
13,5	0,9747	0,9762	0,9773	0,9787	0,9799	0,9811	0,9822	0,9830	0,9840	0,9849	0,9859
14,0	0,9737	0,9752	0,9764	0,9780	0,9791	0,9803	0,9814	0,9824	0,9834	0,9844	0,9853
14,5	0,9728	0,9743	0,9756	0,9772	0,9783	0,9797	0,9809	0,9818	0,9828	0,9838	0,9847
15,0	0,9720	0,9733	0,9749	0,9764	0,9780	0,9789	0,9801	0,9812	0,9824	0,9834	0,9842
15,5	0,9710	0,9726	0,9741	0,9756	0,9770	0,9783	0,9795	0,9807	0,9816	0,9828	0,9838
16,0	0,9701	0,9718	0,9733	0,9749	0,9762	0,9778	0,9789	0,9801	0,9811	0,9822	0,9834
16,5	0,9691	0,9708	0,9724	0,9741	0,9754	0,9770	0,9782	0,9793	0,9805	0,9816	0,9828
17,0	0,9682	0,9699	0,9716	0,9733	0,9749	0,9762	0,9773	0,9785	0,9799	0,9811	0,9822
17,5	0,9672	0,9691	0,9708	0,9726	0,9743	0,9754	0,9768	0,9780	0,9793	0,9805	0,9816
18,0	0,9665	0,9682	0,9699	0,9718	0,9735	0,9747	0,9762	0,9774	0,9787	0,9799	0,9811
18,5	0,9653	0,9674	0,9691	0,9710	0,9728	0,9739	0,9756	0,9768	0,9782	0,9795	0,9807
19,0	0,9644	0,9666	0,9683	0,9703	0,9720	0,9733	0,9750	0,9762	0,9776	0,9789	0,9803

$P_{\text{нп}}$ кгс/см ²	Значения коэффициента при $t_{\text{п}}$, °С, равной										
	30	35	40	45	50	55	60	65	70	75	80
19,5	0,9634	0,9657	0,9674	0,9695	0,9712	0,9726	0,9743	0,9756	0,9770	0,9783	0,9797
20,0	0,9625	0,9647	0,9666	0,9687	0,9705	0,9720	0,9737	0,9749	0,9764	0,9778	0,9791
20,5	0,9615	0,9638	0,9659	0,9680	0,9697	0,9714	0,9731	0,9743	0,9758	0,9774	0,9787
21,0	0,9606	0,9629	0,9651	0,9670	0,9689	0,9707	0,9726	0,9737	0,9753	0,9768	0,9782
21,5	0,9597	0,9619	0,9642	0,9663	0,9682	0,9700	0,9718	0,9732	0,9747	0,9762	0,9778
22,0	0,9587	0,9610	0,9634	0,9655	0,9674	0,9693	0,9712	0,9726	0,9741	0,9757	0,9772
22,5	0,9578	0,9602	0,9625	0,9648	0,9667	0,9688	0,9705	0,9720	0,9735	0,9751	0,9766
23,0	0,9568	0,9593	0,9618	0,9640	0,9659	0,9680	0,9699	0,9714	0,9730	0,9745	0,9760
23,5	0,9561	0,9585	0,9610	0,9632	0,9653	0,9674	0,9693	0,9709	0,9724	0,9739	0,9756
24,0	0,9552	0,9578	0,9602	0,9625	0,9648	0,9668	0,9686	0,9703	0,9718	0,9735	0,9753
24,5	0,9542	0,9568	0,9593	0,9617	0,9640	0,9661	0,9680	0,9697	0,9712	0,9730	0,9747
25,0	0,9533	0,9561	0,9585	0,9612	0,9632	0,9653	0,9674	0,9691	0,9708	0,9726	0,9743
25,5	0,9524	0,9552	0,9578	0,9604	0,9625	0,9648	0,9668	0,9686	0,9703	0,9721	0,9737
26,0	0,9514	0,9542	0,9568	0,9597	0,9617	0,9640	0,9661	0,9680	0,9697	0,9716	0,9733
26,5	0,9505	0,9531	0,9561	0,9589	0,9612	0,9634	0,9655	0,9674	0,9693	0,9710	0,9728
27,0	0,9496	0,9526	0,9554	0,9582	0,9606	0,9627	0,9648	0,9667	0,9686	0,9705	0,9723
27,5	0,9490	0,9518	0,9546	0,9574	0,9598	0,9619	0,9640	0,9661	0,9680	0,9699	0,9718
28,0	0,9477	0,9509	0,9539	0,9565	0,9591	0,9614	0,9634	0,9655	0,9674	0,9693	0,9712
28,5	0,9468	0,9501	0,9531	0,9557	0,9583	0,9608	0,9629	0,9649	0,9668	0,9689	0,9707
29,0	0,9459	0,9492	0,9522	0,9550	0,9576	0,9600	0,9623	0,9644	0,9665	0,9684	0,9703
29,5	0,9450	0,9483	0,9514	0,9542	0,9568	0,9595	0,9615	0,9638	0,9659	0,9680	0,9697
30,0	0,9442	0,9476	0,9507	0,9535	0,9563	0,9587	0,9610	0,9632	0,9653	0,9674	0,9693
30,5	0,9433	0,9468	0,9500	0,9529	0,9555	0,9582	0,9604	0,9627	0,9648	0,9668	0,9689
31,0	0,9424	0,9459	0,9490	0,9522	0,9550	0,9576	0,9598	0,9621	0,9642	0,9663	0,9685
31,5	0,9417	0,9452	0,9483	0,9514	0,9542	0,9570	0,9591	0,9615	0,9636	0,9659	0,9680
32,0	0,9408	0,9449	0,9474	0,9507	0,9535	0,9565	0,9585	0,9610	0,9630	0,9655	0,9676
32,5	0,9400	0,9435	0,9466	0,9500	0,9529	0,9557	0,9580	0,9604	0,9625	0,9650	0,9670
33,0	0,9391	0,9426	0,9457	0,9492	0,9522	0,9552	0,9574	0,9598	0,9619	0,9644	0,9666
33,5	0,9382	0,9417	0,9450	0,9483	0,9514	0,9544	0,9568	0,9591	0,9615	0,9638	0,9663
34,0	0,9373	0,9410	0,9449	0,9476	0,9507	0,9539	0,9561	0,9585	0,9610	0,9634	0,9657
34,5	0,9362	0,9400	0,9435	0,9468	0,9500	0,9531	0,9555	0,9580	0,9604	0,9628	0,9653
35,0	0,9353	0,9391	0,9428	0,9461	0,9492	0,9524	0,9550	0,9574	0,9598	0,9625	0,9647

$\rho_{\text{пл}}$ кг/см ³	Значения коэффициента при $t_{\text{п}}$, °C, равной										
	30	35	40	45	50	55	60	65	70	75	80
35,5	0,9345	0,9384	0,9420	0,9453	0,9487	0,9518	0,9544	0,9568	0,9593	0,9619	0,9644
36,0	0,9337	0,9375	0,9413	0,9446	0,9479	0,9513	0,9538	0,9563	0,9589	0,9615	0,9638
36,5	0,9328	0,9368	0,9404	0,9439	0,9472	0,9507	0,9531	0,9557	0,9583	0,9610	0,9634
37,0	0,9319	0,9359	0,9397	0,9433	0,9466	0,9500	0,9525	0,9552	0,9578	0,9604	0,9628
37,5	0,9310	0,9350	0,9389	0,9426	0,9459	0,9494	0,9520	0,9546	0,9574	0,9600	0,9625
38,0	0,9301	0,9342	0,9380	0,9419	0,9453	0,9488	0,9514	0,9540	0,9568	0,9595	0,9619
38,5	0,9292	0,9333	0,9373	0,9411	0,9446	0,9481	0,9509	0,9535	0,9563	0,9591	0,9615
39,0	0,9283	0,9324	0,9366	0,9404	0,9439	0,9474	0,9501	0,9529	0,9557	0,9585	0,9610
39,5	0,9274	0,9317	0,9359	0,9397	0,9433	0,9468	0,9496	0,9524	0,9552	0,9581	0,9606
40,0	0,9265	0,9308	0,9349	0,9389	0,9426	0,9461	0,9490	0,9518	0,9548	0,9576	0,9602
40,5	0,9258	0,9301	0,9342	0,9382	0,9418	0,9455	0,9485	0,9512	0,9542	0,9572	0,9598
41,0	0,9249	0,9292	0,9335	0,9375	0,9413	0,9448	0,9479	0,9507	0,9537	0,9567	0,9595
41,5	0,9238	0,9285	0,9326	0,9367	0,9406	0,9442	0,9472	0,9501	0,9533	0,9563	0,9589
42,0	0,9229	0,9277	0,9319	0,9360	0,9398	0,9435	0,9466	0,9496	0,9527	0,9557	0,9585
42,5	0,9221	0,9269	0,9312	0,9353	0,9393	0,9429	0,9461	0,9491	0,9523	0,9554	0,9580
43,0	0,9212	0,9261	0,9304	0,9346	0,9387	0,9424	0,9457	0,9487	0,9518	0,9548	0,9576
43,5	0,9203	0,9252	0,9297	0,9339	0,9380	0,9417	0,9452	0,9482	0,9513	0,9543	0,9572
44,0	0,9194	0,9244	0,9290	0,9331	0,9373	0,9409	0,9444	0,9476	0,9507	0,9539	0,9568
44,5	0,9185	0,9237	0,9283	0,9324	0,9366	0,9404	0,9439	0,9471	0,9503	0,9533	0,9563
45,0	0,9176	0,9228	0,9276	0,9317	0,9360	0,9398	0,9434	0,9464	0,9498	0,9529	0,9559
45,5	0,9169	0,9221	0,9267	0,9310	0,9353	0,9393	0,9428	0,9459	0,9493	0,9523	0,9555
46,0	0,9161	0,9212	0,9258	0,9303	0,9346	0,9386	0,9422	0,9454	0,9487	0,9518	0,9550
46,5	0,9152	0,9203	0,9251	0,9295	0,9339	0,9380	0,9415	0,9448	0,9483	0,9514	0,9545
47,0	0,9143	0,9196	0,9244	0,9288	0,9333	0,9375	0,9410	0,9444	0,9479	0,9510	0,9541
47,5	0,9134	0,9187	0,9237	0,9281	0,9326	0,9367	0,9404	0,9439	0,9474	0,9505	0,9535
48,0	0,9126	0,9178	0,9229	0,9274	0,9319	0,9360	0,9399	0,9434	0,9468	0,9501	0,9531
48,5	0,9117	0,9171	0,9222	0,9269	0,9313	0,9355	0,9393	0,9428	0,9464	0,9498	0,9527
49,0	0,9108	0,9162	0,9215	0,9261	0,9306	0,9349	0,9388	0,9422	0,9459	0,9493	0,9523
49,5	0,9101	0,9155	0,9206	0,9254	0,9301	0,9344	0,9382	0,9417	0,9454	0,9488	0,9518
50,0	0,9093	0,9148	0,9199	0,9247	0,9295	0,9339	0,9377	0,9413	0,9448	0,9484	0,9514
50,5	0,9084	0,9140	0,9192	0,9240	0,9288	0,9331	0,9371	0,9408	0,9442	0,9479	0,9510
51,0	0,9075	0,9133	0,9185	0,9233	0,9281	0,9326	0,9366	0,9402	0,9439	0,9474	0,9505

$R_{\text{пл}}$, кгс/см ²	Значения коэффициента при $t_{\text{п}}$, °С. равной										
	30	35	40	45	50	55	60	65	70	75	80
51,5	0,9068	0,9124	0,9178	0,9226	0,9276	0,9321	0,9360	0,9398	0,9435	0,9470	0,9501
52,0	0,9060	0,9115	0,9169	0,9219	0,9269	0,9313	0,9353	0,9393	0,9429	0,9464	0,9498
52,5	0,9051	0,9108	0,9162	0,9213	0,9261	0,9308	0,9348	0,9387	0,9424	0,9461	0,9494
53,0	0,9043	0,9100	0,9155	0,9206	0,9256	0,9303	0,9342	0,9382	0,9418	0,9455	0,9490
53,5	0,9034	0,9091	0,9148	0,9199	0,9251	0,9295	0,9337	0,9377	0,9415	0,9451	0,9487
54,0	0,9025	0,9084	0,9141	0,9192	0,9244	0,9290	0,9331	0,9373	0,9411	0,9448	0,9483
54,5	0,9017	0,9075	0,9134	0,9185	0,9237	0,9283	0,9324	0,9367	0,9406	0,9442	0,9479
55,0	0,9008	0,9068	0,9126	0,9180	0,9229	0,9277	0,9319	0,9362	0,9400	0,9439	0,9474
55,5	0,9000	0,9060	0,9119	0,9173	0,9222	0,9270	0,9313	0,9357	0,9395	0,9435	0,9470
56,0	0,8991	0,9051	0,9112	0,9166	0,9217	0,9265	0,9308	0,9351	0,9391	0,9431	0,9466
56,5	0,8984	0,9044	0,9106	0,9161	0,9212	0,9260	0,9304	0,9346	0,9387	0,9426	0,9463
57,0	0,8976	0,9037	0,9098	0,9154	0,9205	0,9252	0,9299	0,9340	0,9382	0,9420	0,9459
57,5	0,8967	0,9030	0,9093	0,9147	0,9199	0,9247	0,9294	0,9337	0,9378	0,9417	0,9455
58,0	0,8959	0,9024	0,9084	0,9141	0,9192	0,9242	0,9288	0,9331	0,9373	0,9413	0,9450
58,5	0,8950	0,9015	0,9077	0,9136	0,9187	0,9237	0,9283	0,9328	0,9369	0,9408	0,9446
59,0	0,8942	0,9008	0,9070	0,9129	0,9182	0,9231	0,9277	0,9322	0,9364	0,9404	0,9440
59,5	0,8933	0,9001	0,9061	0,9120	0,9175	0,9226	0,9272	0,9317	0,9360	0,9400	0,9437
60,0	0,8927	0,8995	0,9056	0,9114	0,9170	0,9221	0,9267	0,9313	0,9355	0,9395	0,9433
60,5	0,8918	0,8986	0,9050	0,9108	0,9163	0,9213	0,9261	0,9308	0,9351	0,9391	0,9429
61,0	0,8910	0,8978	0,9043	0,9101	0,9157	0,9208	0,9254	0,9303	0,9348	0,9389	0,9430
61,5	0,8900	0,8969	0,9036	0,9095	0,9150	0,9203	0,9249	0,9297	0,9342	0,9384	0,9424
62,0	0,8893	0,8962	0,9029	0,9088	0,9145	0,9196	0,9244	0,9294	0,9337	0,9379	0,9418
62,5	0,8887	0,8954	0,9022	0,9082	0,9140	0,9191	0,9238	0,9290	0,9333	0,9376	0,9415
63,0	0,8878	0,8947	0,9015	0,9075	0,9133	0,9185	0,9234	0,9285	0,9330	0,9372	0,9413
63,5	0,8870	0,8940	0,9008	0,9070	0,9127	0,9180	0,9231	0,9279	0,9325	0,9368	0,9409
64,0	0,8863	0,8934	0,9002	0,9063	0,9122	0,9175	0,9226	0,9275	0,9321	0,9364	0,9406
64,5	0,8855	0,8927	0,8995	0,9058	0,9115	0,9170	0,9221	0,9269	0,9316	0,9360	0,9402
65,0	0,8846	0,8918	0,8988	0,9052	0,9110	0,9163	0,9215	0,9264	0,9312	0,9355	0,9396
65,5	0,8838	0,8910	0,8981	0,9044	0,9103	0,9157	0,9211	0,9258	0,9307	0,9350	0,9393
66,0	0,8828	0,8903	0,8973	0,9038	0,9098	0,9152	0,9205	0,9253	0,9301	0,9346	0,9389
66,5	0,8820	0,8895	0,8968	0,9032	0,9093	0,9147	0,9200	0,9249	0,9297	0,9342	0,9386
67,0	0,8812	0,8888	0,8961	0,9027	0,9087	0,9141	0,9194	0,9245	0,9294	0,9338	0,9382

$\rho_{\text{ип}}$ кгс/см ²	Значения коэффициента при $t_{\text{п}}$, °С. равной										
	30	35	40	45	50	55	60	65	70	75	80
67,5	0,8805	0,8883	0,8956	0,9020	0,9081	0,9136	0,9189	0,9240	0,9289	0,9333	0,9378
68,0	0,8797	0,8875	0,8947	0,9014	0,9075	0,9133	0,9184	0,9235	0,9285	0,9330	0,9375
68,5	0,8790	0,8868	0,8942	0,9008	0,9070	0,9127	0,9178	0,9231	0,9281	0,9326	0,9371
69,0	0,8784	0,8861	0,8935	0,9002	0,9063	0,9122	0,9174	0,9228	0,9277	0,9322	0,9367
69,5	0,8775	0,8855	0,8929	0,8996	0,9058	0,9117	0,9170	0,9223	0,9274	0,9319	0,9364
70,0	0,8769	0,8848	0,8922	0,8991	0,9053	0,9112	0,9166	0,9219	0,9269	0,9315	0,9360
70,5	0,8762	0,8840	0,8915	0,8985	0,9048	0,9108	0,9163	0,9215	0,9263	0,9310	0,9357
71,0	0,8754	0,8833	0,8908	0,8979	0,9041	0,9104	0,9161	0,9213	0,9261	0,9308	0,9355
71,5	0,8746	0,8827	0,8903	0,8973	0,9036	0,9098	0,9152	0,9206	0,9256	0,9304	0,9351
72,0	0,8738	0,8820	0,8897	0,8968	0,9031	0,9093	0,9147	0,9201	0,9251	0,9301	0,9348
72,5	0,8731	0,8812	0,8890	0,8962	0,9026	0,9086	0,9143	0,9196	0,9247	0,9297	0,9344
73,0	0,8723	0,8805	0,8883	0,8956	0,9020	0,9081	0,9140	0,9192	0,9244	0,9294	0,9340
73,5	0,8715	0,8798	0,8876	0,8949	0,9015	0,9075	0,9134	0,9187	0,9240	0,9290	0,9333
74,0	0,8707	0,8790	0,8871	0,8944	0,9010	0,9070	0,9129	0,9182	0,9234	0,9285	0,9331
74,5	0,8700	0,8784	0,8863	0,8937	0,9003	0,9067	0,9124	0,9178	0,9229	0,9281	0,9329
75,0	0,8694	0,8777	0,8856	0,8932	0,8998	0,9062	0,9119	0,9174	0,9226	0,9277	0,9326
75,5	0,8686	0,8772	0,8850	0,8925	0,8993	0,9056	0,9113	0,9171	0,9222	0,9274	0,9322
76,0	0,8679	0,8765	0,8843	0,8920	0,8988	0,9051	0,9110	0,9168	0,9219	0,9270	0,9320
76,5	0,8671	0,8760	0,8838	0,8915	0,8983	0,9048	0,9106	0,9164	0,9215	0,9267	0,9317
77,0	0,8663	0,8752	0,8832	0,8908	0,8978	0,9043	0,9100	0,9159	0,9212	0,9263	0,9313
77,5	0,8657	0,8746	0,8825	0,8902	0,8971	0,9038	0,9096	0,9154	0,9206	0,9258	0,9308
78,0	0,8650	0,8739	0,8820	0,8897	0,8966	0,9032	0,9093	0,9150	0,9203	0,9254	0,9304
78,5	0,8642	0,8733	0,8813	0,8890	0,8961	0,9027	0,9089	0,9147	0,9200	0,9251	0,9301
79,0	0,8637	0,8726	0,8808	0,8885	0,8955	0,9024	0,9084	0,9143	0,9196	0,9247	0,9297
79,5	0,8629	0,8718	0,8802	0,8878	0,8950	0,9020	0,9080	0,9140	0,9192	0,9244	0,9294
80,0	0,8621	0,8710	0,8795	0,8873	0,8945	0,9015	0,9077	0,9136	0,9189	0,9240	0,9292
80,5	0,8613	0,8703	0,8788	0,8868	0,8940	0,9010	0,9072	0,9133	0,9185	0,9236	0,9288
81,0	0,8605	0,8697	0,8782	0,8863	0,8935	0,9005	0,9067	0,9126	0,9180	0,9235	0,9286
81,5	0,8599	0,8690	0,8777	0,8856	0,8930	0,9000	0,9061	0,9122	0,9176	0,9231	0,9283
82,0	0,8592	0,8684	0,8770	0,8851	0,8925	0,8993	0,9056	0,9119	0,9173	0,9228	0,9279
82,5	0,8584	0,8677	0,8765	0,8846	0,8920	0,8988	0,9053	0,9113	0,9169	0,9224	0,9276
83,0	0,8576	0,8671	0,8759	0,8840	0,8913	0,8984	0,9049	0,9110	0,9166	0,9221	0,9270

$P_{\text{шп}},$ кгс/см ²	Значения коэффициента при $t_{\text{ш}},$ °С, равной										
	30	35	40	45	50	55	60	65	70	75	80
83,5	0,8565	0,8664	0,8754	0,8835	0,8908	0,8981	0,9044	0,9106	0,9162	0,9217	0,9268
84,0	0,8554	0,8658	0,8749	0,8830	0,8903	0,8976	0,9039	0,9103	0,9159	0,9213	0,9266
84,5	0,8545	0,8652	0,8742	0,8825	0,8898	0,8971	0,9036	0,9098	0,9155	0,9210	0,9263
85,0	0,8542	0,8645	0,8736	0,8818	0,8893	0,8966	0,9032	0,9094	0,9152	0,9206	0,9260
85,5	0,8540	0,8639	0,8729	0,8811	0,8890	0,8962	0,9027	0,9089	0,9148	0,9203	0,9256
86,0	0,8537	0,8634	0,8723	0,8806	0,8885	0,8957	0,9024	0,9086	0,9145	0,9199	0,9254
86,5	0,8530	0,8629	0,8718	0,8800	0,8880	0,8952	0,9020	0,9082	0,9141	0,9196	0,9251
87,0	0,8524	0,8623	0,8713	0,8797	0,8875	0,8949	0,9017	0,9079	0,9138	0,9192	0,9247
87,5	0,8516	0,8616	0,8706	0,8790	0,8870	0,8944	0,9013	0,9075	0,9134	0,9190	0,9245
88,0	0,8510	0,8610	0,8702	0,8785	0,8865	0,8938	0,9008	0,9070	0,9131	0,9187	0,9242
88,5	0,8502	0,8603	0,8695	0,8778	0,8858	0,8933	0,9003	0,9067	0,9126	0,9183	0,9240
89,0	0,8497	0,8599	0,8690	0,8774	0,8855	0,8930	0,9000	0,9063	0,9122	0,9180	0,9236
89,5	0,8491	0,8594	0,8685	0,8769	0,8850	0,8927	0,8996	0,9060	0,9119	0,9176	0,9233
90,0	0,8485	0,8587	0,8679	0,8764	0,8845	0,8922	0,8991	0,9056	0,9115	0,9173	0,9229
90,5	0,8479	0,8581	0,8674	0,8760	0,8840	0,8917	0,8988	0,9053	0,9113	0,9169	0,9228
91,0	0,8473	0,8575	0,8669	0,8755	0,8835	0,8911	0,8984	0,9050	0,9110	0,9168	0,9224
91,5	0,8466	0,8568	0,8663	0,8751	0,8831	0,8908	0,8979	0,9046	0,9106	0,9164	0,9221
92,0	0,8460	0,8564	0,8658	0,8746	0,8826	0,8903	0,8976	0,9043	0,9103	0,9161	0,9219
92,5	0,8454	0,8557	0,8653	0,8741	0,8821	0,8900	0,8971	0,9039	0,9100	0,9159	0,9216
93,0	0,8448	0,8553	0,8647	0,8736	0,8816	0,8895	0,8967	0,9036	0,9096	0,9156	0,9214
93,5	0,8441	0,8546	0,8642	0,8731	0,8813	0,8890	0,8964	0,9032	0,9093	0,9152	0,9212
94,0	0,8435	0,8542	0,8637	0,8726	0,8808	0,8886	0,8961	0,9029	0,9091	0,9150	0,9209
94,5	0,8430	0,8535	0,8632	0,8721	0,8803	0,8881	0,8957	0,9025	0,9087	0,9148	0,9205
95,0	0,8424	0,8529	0,8628	0,8716	0,8800	0,8878	0,8954	0,9022	0,9084	0,9144	0,9201
95,5	0,8417	0,8523	0,8623	0,8711	0,8795	0,8875	0,8949	0,9018	0,9081	0,9142	0,9199
96,0	0,8410	0,8516	0,8616	0,8706	0,8790	0,8870	0,8945	0,9015	0,9079	0,9140	0,9196
96,5	0,8404	0,8510	0,8611	0,8702	0,8787	0,8866	0,8942	0,9012	0,9075	0,9137	0,9192
97,0	0,8398	0,8505	0,8607	0,8697	0,8783	0,8861	0,8937	0,9008	0,9072	0,9133	0,9190
97,5	0,8392	0,8501	0,8602	0,8692	0,8778	0,8858	0,8932	0,9004	0,9068	0,9130	0,9189
98,0	0,8386	0,8494	0,8597	0,8689	0,8774	0,8855	0,8928	0,9001	0,9065	0,9127	0,9186
98,5	0,8381	0,8490	0,8592	0,8684	0,8770	0,8850	0,8923	0,8998	0,9063	0,9124	0,9182
99,0	0,8375	0,8483	0,8586	0,8679	0,8765	0,8846	0,8920	0,8995	0,9060	0,9120	0,9180

Продолжение

$\rho_{ип}$ гс/см ²	Значения коэффициента при $t_{п}$, °С, равной										
	30	35	40	45	50	55	60	65	70	75	80
99,5	0,8371	0,8479	0,8581	0,8674	0,8760	0,8843	0,8917	0,8991	0,9057	0,9117	0,9178
100,0	0,8364	0,8473	0,8576	0,8669	0,8755	0,8840	0,8913	0,8988	0,9053	0,9114	0,9175
100,5	0,8358	0,8466	0,8572	0,8664	0,8752	0,8835	0,8910	0,8984	0,9050	0,9113	0,9173
101,0	0,8352	0,8460	0,8567	0,8660	0,8747	0,8831	0,8908	0,8983	0,9048	0,9110	0,9171
101,5	0,8347	0,8455	0,8561	0,8655	0,8742	0,8826	0,8905	0,8979	0,9044	0,9106	0,9168
102,0	0,8341	0,8451	0,8556	0,8652	0,8739	0,8823	0,8902	0,8975	0,9043	0,9105	0,9166
102,5	0,8337	0,8446	0,8551	0,8647	0,8736	0,8820	0,8896	0,8972	0,9041	0,9103	0,9164
103,0	0,8331	0,8440	0,8546	0,8642	0,8731	0,8816	0,8893	0,8969	0,9037	0,9099	0,9160
103,5	0,8325	0,8435	0,8542	0,8637	0,8726	0,8811	0,8890	0,8966	0,9034	0,9096	0,9159
104,0	0,8319	0,8430	0,8537	0,8632	0,8723	0,8806	0,8885	0,8961	0,9029	0,9094	0,9157
104,5	0,8313	0,8424	0,8532	0,8628	0,8718	0,8803	0,8881	0,8957	0,9025	0,9090	0,9153
105,0	0,8307	0,8420	0,8527	0,8623	0,8713	0,8800	0,8878	0,8953	0,9022	0,9089	0,9152
105,5	0,8302	0,8415	0,8521	0,8618	0,8708	0,8795	0,8875	0,8950	0,9020	0,9087	0,9150
106,0	0,8297	0,8410	0,8516	0,8613	0,8705	0,8792	0,8871	0,8947	0,9016	0,9084	0,9146
106,5	0,8293	0,8406	0,8512	0,8608	0,8700	0,8788	0,8868	0,8944	0,9013	0,9080	0,9144
107,0	0,8287	0,8401	0,8507	0,8605	0,8695	0,8783	0,8865	0,8941	0,9011	0,9078	0,9141
107,5	0,8281	0,8397	0,8502	0,8602	0,8692	0,8780	0,8862	0,8938	0,9008	0,9077	0,9139
108,0	0,8275	0,8392	0,8497	0,8597	0,8689	0,8777	0,8858	0,8935	0,9006	0,9075	0,9138
108,5	0,8270	0,8386	0,8493	0,8592	0,8684	0,8774	0,8855	0,8932	0,9002	0,9072	0,9134
109,0	0,8266	0,8381	0,8490	0,8587	0,8682	0,8770	0,8851	0,8930	0,9001	0,9070	0,9132
109,5	0,8261	0,8377	0,8485	0,8584	0,8679	0,8767	0,8849	0,8928	0,9000	0,9069	0,9131
110,0	0,8257	0,8372	0,8480	0,8581	0,8674	0,8764	0,8846	0,8925	0,8996	0,9065	0,9128
110,5	0,8251	0,8367	0,8476	0,8576	0,8669	0,8759	0,8843	0,8922	0,8992	0,9061	0,9126
111,0	0,8245	0,8363	0,8471	0,8571	0,8666	0,8755	0,8838	0,8919	0,8990	0,9058	0,9124
111,5	0,8240	0,8358	0,8466	0,8567	0,8661	0,8752	0,8835	0,8915	0,8986	0,9055	0,9120
112,0	0,8236	0,8354	0,8462	0,8562	0,8656	0,8749	0,8831	0,8912	0,8984	0,9053	0,9118
112,5	0,8230	0,8347	0,8457	0,8557	0,8653	0,8744	0,8829	0,8910	0,8981	0,9051	0,9117
113,0	0,8225	0,8343	0,8454	0,8554	0,8650	0,8741	0,8826	0,8906	0,8977	0,9048	0,9115
113,5	0,8221	0,8338	0,8449	0,8549	0,8647	0,8737	0,8823	0,8903	0,8974	0,9045	0,9114
114,0	0,8216	0,8335	0,8446	0,8546	0,8644	0,8734	0,8820	0,8901	0,8972	0,9043	0,9110
114,5	0,8212	0,8332	0,8443	0,8543	0,8640	0,8731	0,8816	0,8898	0,8971	0,9041	0,9106
115,0	0,8206	0,8328	0,8438	0,8540	0,8636	0,8728	0,8815	0,8896	0,8967	0,9040	0,9105

$\rho_{\text{жид.}}$ кгс/см ²	Значения коэффициента при $t_{\text{д}}$, °С, равной										
	30	35	40	45	50	55	60	65	70	75	80
115,5	0,8203	0,8323	0,8434	0,8535	0,8632	0,8724	0,8812	0,8895	0,8966	0,9038	0,9103
116,0	0,8198	0,8319	0,8430	0,8532	0,8629	0,8721	0,8808	0,8893	0,8964	0,9036	0,9102
116,5	0,8194	0,8314	0,8426	0,8529	0,8626	0,8720	0,8806	0,8889	0,8962	0,9034	0,9100
117,0	0,8190	0,8309	0,8421	0,8526	0,8623	0,8716	0,8804	0,8886	0,8961	0,9032	0,9098
117,5	0,8187	0,8306	0,8418	0,8523	0,8619	0,8715	0,8800	0,8882	0,8959	0,9030	0,9096
118,0	0,8182	0,8302	0,8415	0,8518	0,8618	0,8711	0,8798	0,8880	0,8958	0,9029	0,9094
118,5	0,8178	0,8297	0,8410	0,8515	0,8615	0,8708	0,8795	0,8878	0,8954	0,9027	0,9092
119,0	0,8173	0,8293	0,8406	0,8512	0,8611	0,8705	0,8791	0,8875	0,8950	0,9023	0,9091
119,5	0,8169	0,8288	0,8401	0,8507	0,8607	0,8702	0,8788	0,8873	0,8949	0,9020	0,9089
120,0	0,8164	0,8284	0,8397	0,8502	0,8602	0,8698	0,8784	0,8871	0,8947	0,9018	0,9087

ПРИЛОЖЕНИЕ 18

Коэффициенты приведения давления K_p и температуры K_T газов, не содержащих CO_2 и N_2

$\rho_{\text{ном}}$	K_p	K_T	$\rho_{\text{ном}}$	K_p	K_T	$\rho_{\text{ном}}$	K_p	K_T	$\rho_{\text{ном}}$	K_p	K_T
0,600	0,9953	1,1057	0,616	0,9959	1,0907	0,631	0,9964	1,0770	0,646	0,9970	1,0636
0,601	0,9953	1,1047	0,617	0,9959	1,0898	0,632	0,9965	1,0761	0,647	0,9971	1,0627
0,602	0,9954	1,1038	0,618	0,9960	1,0888	0,633	0,9965	1,0752	0,648	0,9971	1,0619
0,603	0,9954	1,1028	0,619	0,9960	1,0879	0,634	0,9966	1,0743	0,649	0,9971	1,0610
0,604	0,9954	1,1019	0,620	0,9960	1,0868	0,635	0,9966	1,0732	0,650	0,9972	1,0599
0,605	0,9955	1,1007	0,621	0,9961	1,0861	0,636	0,9967	1,0725	0,651	0,9972	1,0592
0,606	0,9955	1,1000	0,622	0,9961	1,0852	0,637	0,9967	1,0716	0,652	0,9972	1,0584
0,607	0,9955	1,0991	0,623	0,9961	1,0842	0,638	0,9967	1,0707	0,653	0,9973	1,0575
0,608	0,9956	1,0981	0,624	0,9962	1,0833	0,639	0,9968	1,0698	0,654	0,9973	1,0566
0,609	0,9957	1,0972	0,625	0,9962	1,0822	0,640	0,9968	1,0687	0,655	0,9974	1,0556
0,610	0,9957	1,0960	0,626	0,9963	1,0815	0,641	0,9968	1,0680	0,656	0,9974	1,0549

$\rho_{НОМ}$	K_p	K_T	$\rho_{НОМ}$	K_p	K_T	$\rho_{НОМ}$	K_p	K_T	$\rho_{НОМ}$	K_p	K_I
0,611	0,9957	1,0953	0,627	0,9963	1,0806	0,642	0,9969	1,0671	0,657	0,9974	1,0540
0,612	0,9958	1,0944	0,628	0,9963	1,0797	0,643	0,9969	1,0663	0,658	0,9975	1,0532
0,613	0,9958	1,0935	0,629	0,9964	1,0787	0,644	0,9969	1,0654	0,659	0,9975	1,0523
0,614	0,9959	1,0925	0,630	0,9964	1,0777	0,645	0,9970	1,0643	0,660	0,9976	1,0512
0,615	0,9959	1,0914									
0,661	0,9976	1,0506	0,681	0,9983	1,0337	0,701	0,9991	1,0171	0,721	0,9999	1,0015
0,662	0,9976	1,0497	0,682	0,9984	1,0329	0,702	0,9992	1,0163	0,722	0,9999	1,0007
0,663	0,9977	1,0489	0,683	0,9984	1,0320	0,703	0,9992	1,0155	0,723	1,0000	1,0000
0,664	0,9977	1,0480	0,684	0,9985	1,0312	0,704	0,9992	1,0147	0,724	1,0000	0,9992
0,665	0,9978	1,0470	0,685	0,9985	1,0302	0,705	0,9993	1,0140	0,725	1,0000	0,9982
0,666	0,9978	1,0463	0,686	0,9985	1,0296	0,706	0,9993	1,0131	0,726	1,0001	0,9976
0,667	0,9978	1,0455	0,687	0,9986	1,0285	0,707	0,9994	1,0125	0,727	1,0001	0,9969
0,668	0,9979	1,0446	0,688	0,9986	1,0277	0,708	0,9994	1,0117	0,728	1,0001	0,9961
0,669	0,9979	1,0438	0,689	0,9986	1,0269	0,709	0,9994	1,0110	0,729	1,0002	0,9953
0,670	0,9979	1,0427	0,690	0,9987	1,0261	0,710	0,9995	1,0100	0,730	1,0002	0,9944
0,671	0,9980	1,0421	0,691	0,9987	1,0252	0,711	0,9995	1,0094	0,731	1,0003	0,9938
0,672	0,9980	1,0412	0,692	0,9987	1,0244	0,712	0,9995	1,0086	0,732	1,0003	0,9930
0,673	0,9980	1,0404	0,693	0,9988	1,0236	0,713	0,9996	1,0078	0,733	1,0003	0,9922
0,674	0,9981	1,0395	0,694	0,9988	1,0228	0,714	0,9996	1,0070	0,734	1,0003	0,9915
0,675	0,9981	1,0385	0,695	0,9989	1,0220	0,715	0,9997	1,0060	0,735	1,0004	0,9905
0,676	0,9981	1,0379	0,696	0,9989	1,0211	0,716	0,9997	1,0054	0,736	1,0004	0,9899
0,677	0,9982	1,0370	0,697	0,9990	1,0203	0,717	0,9997	1,0046	0,737	1,0005	0,9892
0,678	0,9982	1,0362	0,698	0,9990	1,0195	0,718	0,9998	1,0039	0,738	1,0005	0,9884
0,679	0,9982	1,0354	0,699	0,9991	1,0187	0,719	0,9998	1,0031	0,739	1,0006	0,9877
0,680	0,9983	1,0343	0,700	0,9991	1,0180	0,720	0,9999	1,0026	0,740	1,0006	0,9866
0,741	1,0006	0,9862	0,761	1,0014	0,9713	0,781	1,0022	0,9566	0,801	1,0029	0,9426
0,742	1,0007	0,9854	0,762	1,0014	0,9705	0,782	1,0022	0,9559	0,802	1,0029	0,9419
0,743	1,0007	0,9846	0,763	1,0015	0,9698	0,783	1,0023	0,9552	0,803	1,0030	0,9412
0,744	1,0007	0,9839	0,764	1,0015	0,9691	0,784	1,0023	0,9545	0,804	1,0030	0,9405
0,745	1,0008	0,9830	0,765	1,0016	0,9682	0,785	1,0024	0,9538	0,805	1,0031	0,9399
0,746	1,0008	0,9824	0,766	1,0016	0,9676	0,786	1,0024	0,9531	0,806	1,0031	0,9391
0,747	1,0009	0,9816	0,767	1,0016	0,9669	0,787	1,0024	0,9523	0,807	1,0032	0,9384
0,748	1,0009	0,9809	0,768	1,0017	0,9662	0,788	1,0024	0,9516	0,808	1,0032	0,9378

$\rho_{ном}$	K_p	K_T	$\rho_{ном}$	K_p	K_T	$\rho_{ном}$	K_p	K_T	$\rho_{ном}$	K_p	K_T
0,749	1,0010	0,9801	0,769	1,0017	0,9654	0,789	1,0025	0,9509	0,809	1,0033	0,9371
0,750	1,0010	0,9792	0,770	1,0018	0,9645	0,790	1,0025	0,9502	0,810	1,0033	0,9364
0,751	1,0010	0,9786	0,771	1,0018	0,9640	0,791	1,0025	0,9495	0,811	1,0033	0,9357
0,752	1,0011	0,9779	0,772	1,0018	0,9633	0,792	1,0026	0,9488	0,812	1,0034	0,9350
0,753	1,0011	0,9772	0,773	1,0019	0,9625	0,793	1,0026	0,9481	0,813	1,0034	0,9344
0,754	1,0012	0,9764	0,774	1,0019	0,9618	0,794	1,0026	0,9474	0,814	1,0034	0,9337
0,755	1,0012	0,9755	0,775	1,0020	0,9609	0,795	1,0027	0,9467	0,815	1,0035	0,9330
0,756	1,0013	0,9749	0,776	1,0020	0,9604	0,796	1,0027	0,9460	0,816	1,0035	0,9323
0,757	1,0013	0,9742	0,777	1,0020	0,9594	0,797	1,0027	0,9453	0,817	1,0035	0,9317
0,758	1,0013	0,9735	0,778	1,0021	0,9589	0,798	1,0028	0,9447	0,818	1,0036	0,9310
0,759	1,0014	0,9727	0,779	1,0021	0,9580	0,799	1,0028	0,9440	0,819	1,0036	0,9303
0,760	1,0014	0,9718	0,780	1,0022	0,9574	0,800	1,0029	0,9433	0,820	1,0037	0,9297
0,821	1,0037	0,9290	0,841	1,0045	0,9157	0,861	1,0053	0,9029	0,881	1,0060	0,8904
0,822	1,0037	0,9283	0,842	1,0045	0,9151	0,862	1,0053	0,9022	0,882	1,0061	0,8898
0,823	1,0038	0,9276	0,843	1,0046	0,9144	0,863	1,0053	0,9016	0,883	1,0061	0,8891
0,824	1,0038	0,9270	0,844	1,0046	0,9138	0,864	1,0054	0,9010	0,884	1,0062	0,8885
0,825	1,0039	0,9263	0,845	1,0047	0,9132	0,865	1,0054	0,9004	0,885	1,0062	0,8880
0,826	1,0039	0,9256	0,846	1,0047	0,9125	0,866	1,0054	0,8997	0,886	1,0062	0,8873
0,827	1,0039	0,9250	0,847	1,0047	0,9118	0,867	1,0055	0,8991	0,887	1,0063	0,8867
0,828	1,0040	0,9243	0,848	1,0048	0,9112	0,868	1,0055	0,8985	0,888	1,0063	0,8861
0,829	1,0040	0,9236	0,849	1,0048	0,9105	0,869	1,0055	0,8978	0,889	1,0064	0,8855
0,830	1,0041	0,9230	0,850	1,0049	0,9099	0,870	1,0056	0,8972	0,890	1,0064	0,8849
0,831	1,0041	0,9223	0,851	1,0049	0,9093	0,871	1,0056	0,8966	0,891	1,0064	0,8843
0,832	1,0041	0,9216	0,852	1,0049	0,9086	0,872	1,0056	0,8960	0,892	1,0065	0,8836
0,833	1,0042	0,9210	0,853	1,0050	0,9080	0,873	1,0057	0,8953	0,893	1,0065	0,8830
0,834	1,0042	0,9203	0,854	1,0050	0,9073	0,874	1,0058	0,8947	0,894	1,0066	0,8824
0,835	1,0043	0,9197	0,855	1,0051	0,9067	0,875	1,0058	0,8941	0,895	1,0066	0,8819
0,836	1,0043	0,9190	0,856	1,0051	0,9061	0,876	1,0058	0,8935	0,896	1,0066	0,8812
0,837	1,0043	0,9183	0,857	1,0051	0,9054	0,877	1,0059	0,8928	0,897	1,0067	0,8806
0,838	1,0044	0,9177	0,858	1,0052	0,9048	0,878	1,0059	0,8922	0,898	1,0067	0,8800
0,839	1,0044	0,9170	0,859	1,0052	0,9041	0,879	1,0060	0,8916	0,899	1,0068	0,8794
0,840	1,0045	0,9164	0,860	1,0052	0,9036	0,880	1,0060	0,8911	0,900	1,0068	0,8789

**КОЭФФИЦИЕНТ ДИНАМИЧЕСКОЙ ВЯЗКОСТИ ГАЗОВ
ПРИ НОРМАЛЬНОМ ДАВЛЕНИИ**

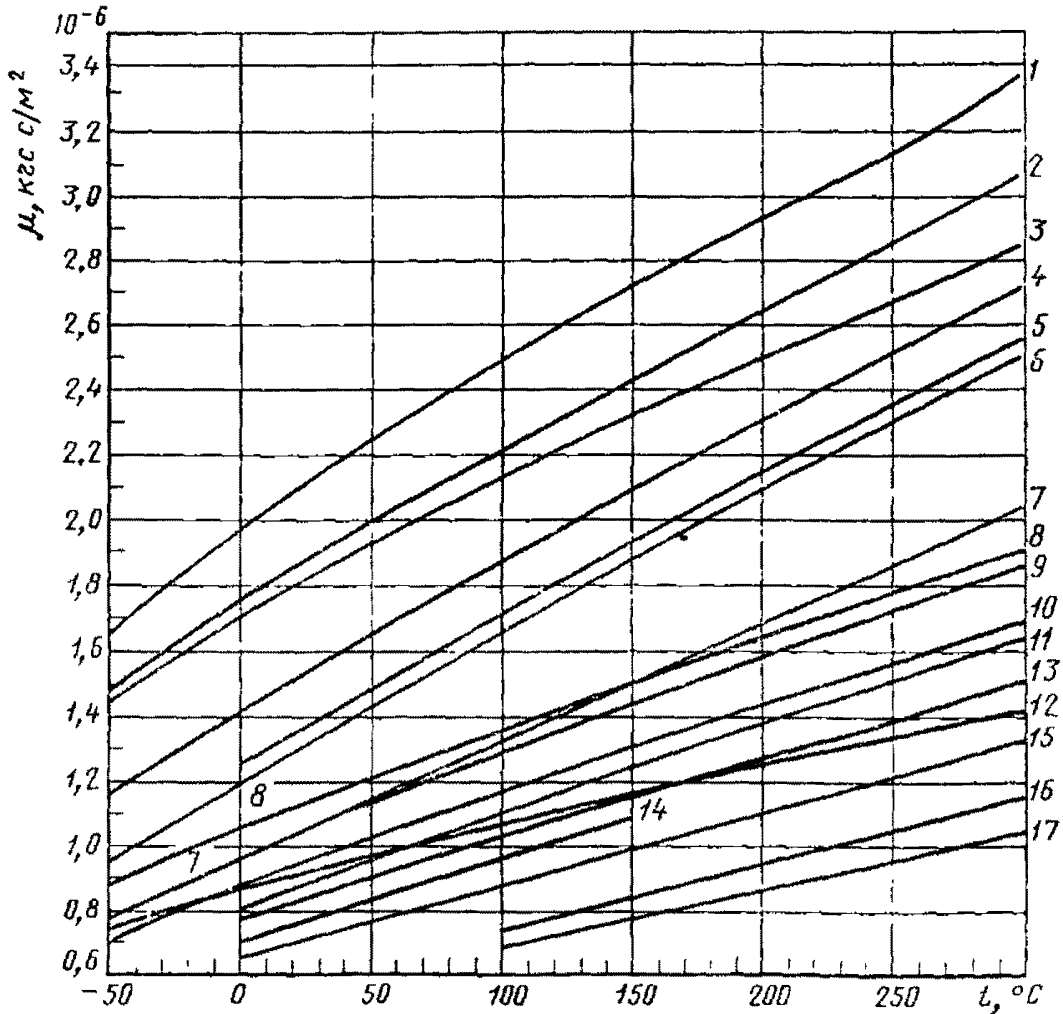

а

Графики зависимости коэффициента динамической вязкости от температуры в диапазоне температур:

а — от -50°C до $+300^{\circ}\text{C}$; **б** — от 300°C до 600°C ; **в** — от 600°C до 900°C , 1 — кислорода; 2 — воздуха, 3 — азота, окиси углерода (от -50°C до $+500^{\circ}\text{C}$), 4 — углекислого газа; 5 — хлора; 6 — сернистого газа, сероводорода, 7 — аммиака, ацетилена (от 0°C до 50°C), этилена (от -50°C до $+50^{\circ}\text{C}$); 8 — метана, этилена (от 300°C до 500°C); 9 — ацетилена (от 50°C до 100°C), этилена (от 50°C до 300°C), 10 — этана; 11 — пропилена, 12 — водорода; 13 — пропана; 14 — *n*-бутана, изо-бутана, 15 — *n*-гексана, изопентана; (от 0°C до 150°C), *n*-пентана; 16 — *n*-гексана; 17 — *n*-октана

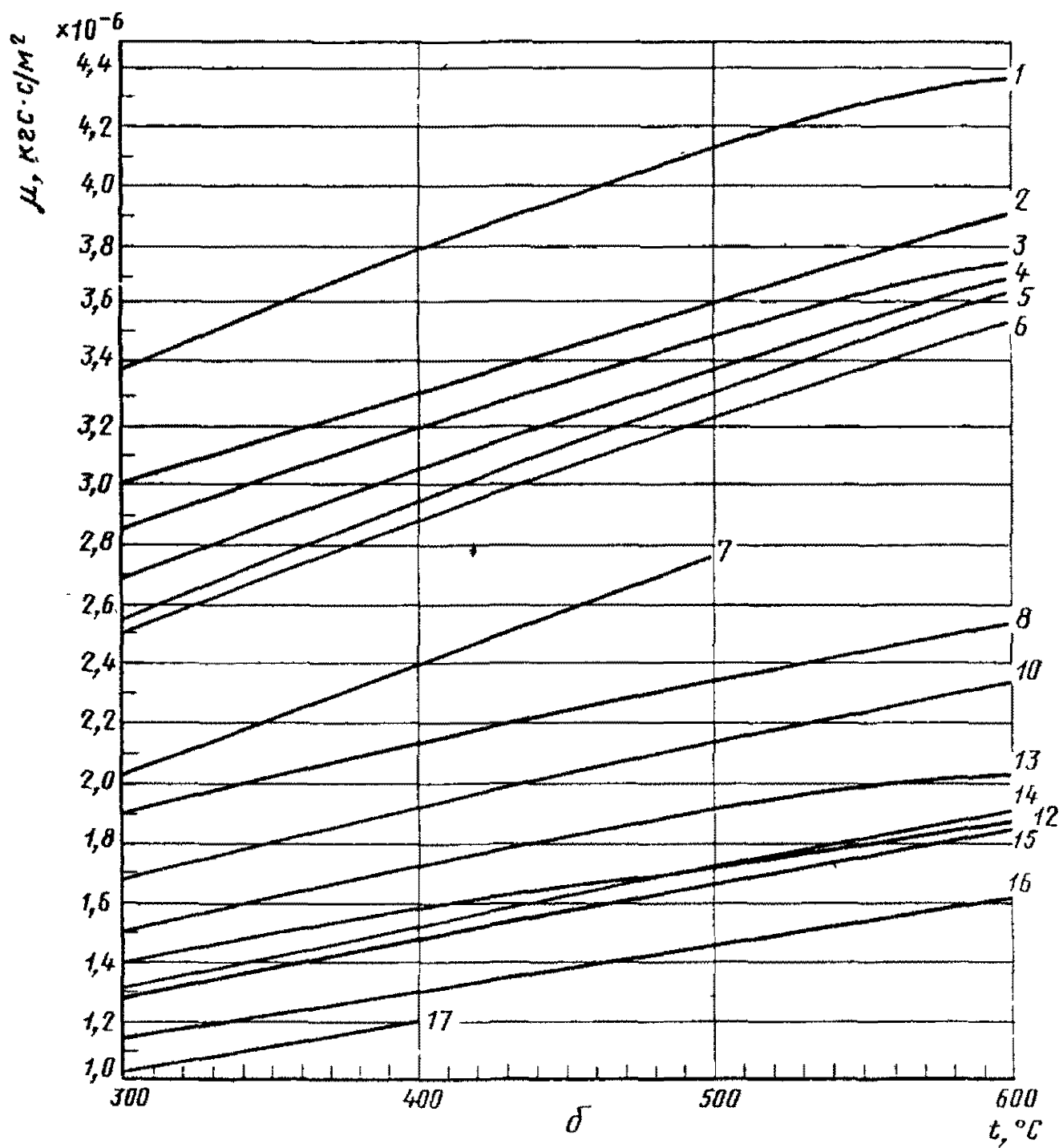

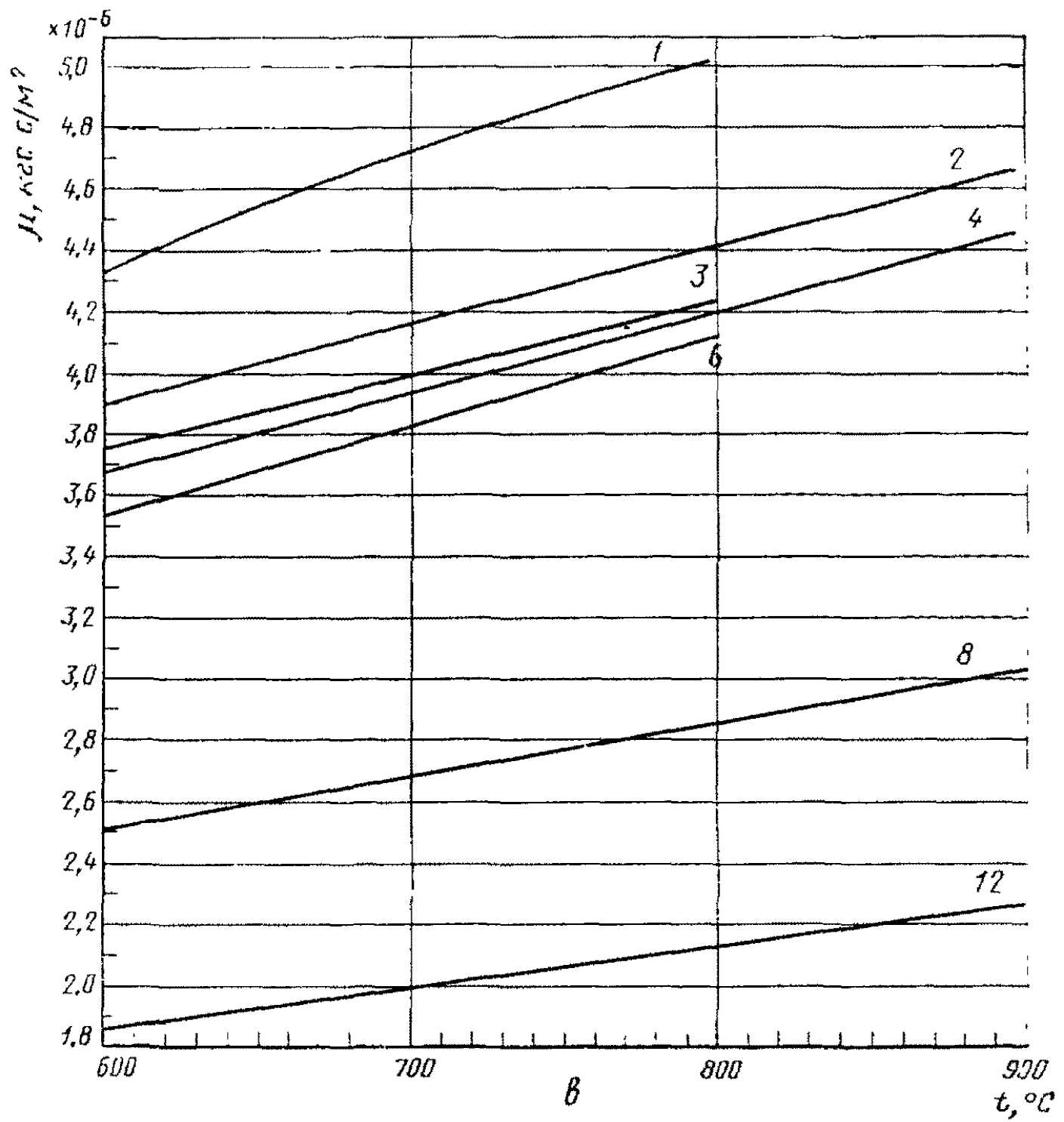

**ЗАВИСИМОСТЬ КОЭФФИЦИЕНТА ДИНАМИЧЕСКОЙ ВЯЗКОСТИ
ГАЗОВ ОТ ТЕМПЕРАТУРЫ И ДАВЛЕНИЯ**

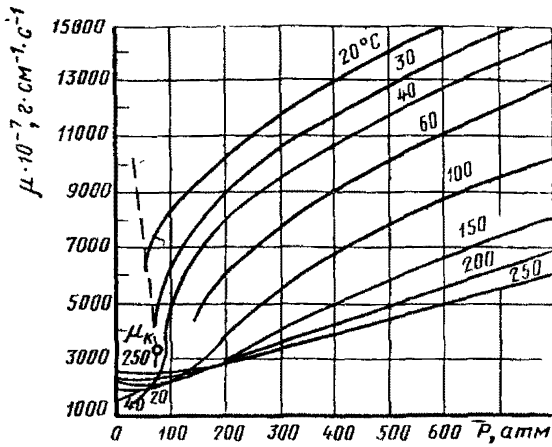

а.

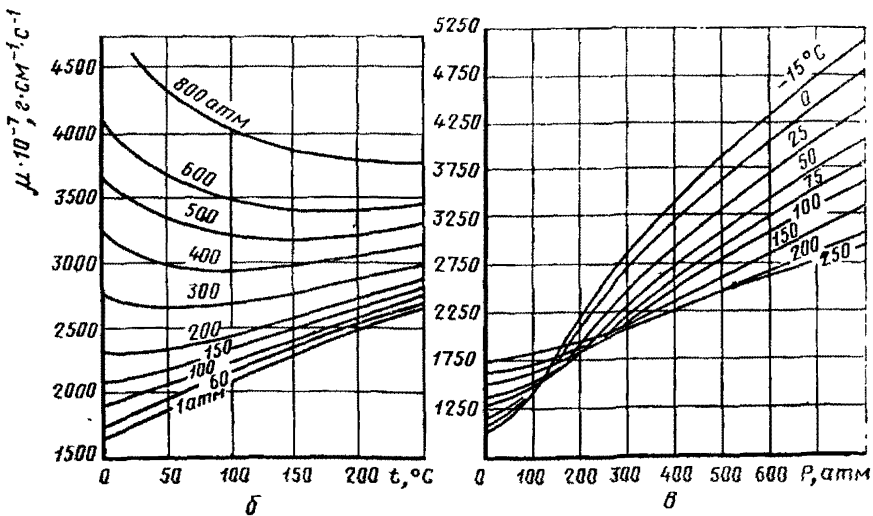

Графики зависимости коэффициента динамической вязкости от температуры и давления.

а — двуокиси углерода; б — азота; в — метана

Основные константы индивидуальных газов и жидкостей

Вещество	Молекулярный вес, M	Плотность, ρ , кг/м ³		Коэффициент сжимаемости, K при 20 °С и 760 мм рт. ст.	R , кг·м/(кг·°С)	Теплоемкость при 0 °С и 1 атм, ккал/кг °С		Температура кипения		Теплота сгорания (низшая и высшая) ккал/м ³ при 20 °С и 760 мм рт. ст.		Вязкость при 20 °С и атмосферном давлении $\mu \cdot 10^{-5}$ кгс/м ²	Параметры потенциалов	
		при 0 °С и 760 мм рт. ст.	при 20 °С и 760 мм рт. ст.			c_p	c_v	°С	К	Q_{TH}	Q_{TV}		$\frac{e'}{K}$, К	σ_m , Å
Метан	16,042	0,7172	0,6681	0,9980	52,95	0,5172	0,39361	-161,49	111,66	7980	8860	1,0484	140,0	03,808
Этан	30,068	1,3548	1,2600	0,9917	28,19	0,3934	0,3273	- 88,63	184,52	14300	15620	0,8720	236,0	4,384
Пропан	44,094	2,0090	1,8659	0,9821	19,23	0,3701	0,3252	- 42,07	231,08	20670	22450	0,7649	206,0	5,420
<i>n</i> -Бутан	58,120	2,7010	2,4947	0,9668	14,95	0,3802	0,3466	- 0,50	252,65	27290	29550	0,6956	208,0	5,869
Изо-Бутан	58,120	2,6803	2,4911	0,9701	14,95	0,3802	0,3466	- 11,73	261,42	27180	29440	0,7027	217,0	5,819
<i>n</i> -Пентан	72,151	3,4531	3,1633	0,9436	11,75	0,3805	0,3533	36,07	309,22	34400	37180	0,6354	269,0	6,099
Изо-Пентан	72,151	3,4531	3,1633	0,9483	11,75	0,3805	0,3533	27,85	301,00	34830	37650	0,6507	269,6	6,057
Гексан	86,178	3,7484	3,5849	0,9134	9,84	0,3827	0,3600	68,74	341,89	38540	41710	0,6119	423,0	5,916
Гептан	100,198	4,4731	4,1679	—	8,46	0,3846	0,3652	98,43	371,58	44630	48270	0,550	288,0	7,000
Октан	114,220	5,030	4,687	—	7,42	0,3856	—	125,66	398,82	51700	55600	0,503	333,0	7,407

Вещество	Молекулярный вес, М	Плотность, ρ , кг/м ³		Коэффициент сжимаемости, К при 20 °С и 760 мм рт. ст.	R, кг·м/(кг·°С)	Теплоемкость при 0 °С и 1 атм., ккал/кг·°С		Температура кипения		Теплота сгорания (низшая и высшая) ккал/м ³ при 20 °С и 760 мм рт. ст.		Вязкость при 20 °С и атмосферном давлении $\mu \cdot 10^{-4}$ кгс/м ²	Параметры потенциалов	
		при 0 °С и 760 мм рт. ст.	при 20 °С и 760 мм рт. ст.			c_p	c_v	°С	К	$Q_{тн}$	$Q_{тв}$		$\frac{c_p}{K} \cdot K$	$\sigma_m, \text{Å}$
Азот	28,016	1,2501	1,1889	0,1998	30,26	0,2482	0,1770	-195,80	77,35	—	—	1,6981	91,5	3,681
Водород	2,016	0,0898	0,0837	1,0008	420,63	3,3904	2,4045	-252,17	20,38	2400	2840	0,85	33,3	2,968
Воздух	28,960	1,2928	1,2046	0,9996	29,27	0,2397	0,1712	-193,0	80,15	—	—	1,7419	97,0	3,617
Водяной пар	18,016	0,8041	0,7496	—	47,06	0,4441	0,3469	—	373,15	—	—	0,9006	809,1	2,641
Кислород	32,000	1,4285	1,3311	0,9994	26,47	0,2185	0,1564	-182,98	90,17	—	—	1,9480	88,0	3,541
Сероводород	34,082	1,5358	1,4311	0,9905	24,89	0,237	0,178	-60,34	212,81	5200	5640	1,2025	343,0	3,49
Двуокись углерода	44,011	1,9767	1,8346	0,9945	19,27	0,1946	0,1496	-78,48	194,67	—	2314	1,3942	190,0	3,996
Окись углерода	28,011	1,250	1,165	0,9997	30,26	0,2483	0,1774	-191,45	81,70	—	3034	1,6951	110,0	3,590
Двуокись азота	46,006	2,055	1,915	—	—	—	—	—	—	—	—	—	220,0	3,879
Окись азота	30,01	1,340	1,249	—	—	0,2386	0,1724	-151,77	121,38	—	—	1,8358	119,0	3,470
Двуокись серы	64,06	2,947	2,727	—	13,15	0,145	0,114	-10,02	263,13	—	—	1,1804	347,0	4,04
Гелий	4,00	0,178	0,166	—	211,84	1,2430	0,75	-268,94	4,20	—	—	1,8970	10,8	2,57
Аргон	39,95	1,784	1,662	—	21,23	0,124	—	-185,86	87,29	—	—	2,1265	124,9	3,423

Вещество	Молекулярный вес, M	Плотность ρ , $\text{кг}/\text{м}^3$		Коэффициент сжимаемости, K при 20°C и 760 мм рт. ст.	R , $\text{кг}\cdot\text{м}^2/(\text{кг}\cdot^\circ\text{C})$	Теплоемкость при 0°C и 1 атм. , $\text{ккал}/\text{кг}\cdot^\circ\text{C}$		Температура кипения		Теплота сгорания (низшая и высшая) $\text{ккал}/\text{м}^3$ при 20°C и 760 мм рт. ст.		Вязкость при 20°C и атмосферном давлении $\mu \cdot 10^{-6} \text{ кгс}/\text{м}^2$	Параметры потенциалов	
		при 0°C и 760 мм рт. ст.	при 20°C и 760 мм рт. ст.			c_p	c_v	$^\circ\text{C}$	K	Q_{TH}	Q_{TV}		$\frac{\epsilon'}{K}, \text{K}$	$\sigma_{\text{ш}}, \text{Å}$
Криптон	83,80	3,74	—	—	10,23	0,0594	—	—153,34	119,81	—	—	2,3764	166,7	3,679
Фтор	38,00	1,695	—	—	—	—	—	—188,14	85,01	—	—	—	112,0	3,653
Хлор	70,91	3,233	3,012	—	—	—	—	—34,05	239,10	—	—	1,2698	357,0	4,117
Этилмеркаптан	62,13	0,840	—	—	—	—	—	34,70	307,86	—	—	—	447,6	4,644
Вода	18,02	1,0	998,2	—	—	1,0074	—	100,00	373,15	—	—	102,4	775,0	2,52
Ртуть	200,59	13595,5	13546,3	—	—	0,0335	—	356,95	630,10	—	—	157,0	851,0	2,898

Значения интеграла столкновений Ω_{μ} для различных T^*

T^*	Ω_{μ}	T^*	Ω_{μ}	T^*	Ω_{μ}	T^*	Ω_{μ}
0,30	2,785	1,35	1,375	2,8	1,058	4,9	0,9305
0,35	2,628	1,40	1,353	2,9	1,048	5,0	0,9269
0,40	2,492	1,45	1,333	3,0	1,039	6,0	0,8963
0,45	2,368	1,50	1,314	3,1	1,030	7,0	0,8727
0,50	2,257	1,55	1,296	3,2	1,022	8,0	0,8538
0,55	2,156	1,60	1,279	3,3	1,014	9,0	0,8379
0,60	2,065	1,65	1,264	3,4	1,007	10,0	0,8242
0,65	1,982	1,70	1,248	3,5	0,9999	20,0	0,7432
0,70	1,908	1,75	1,234	3,6	0,9932	30,0	0,7005
0,75	1,841	1,80	1,221	3,7	0,9870	40,0	0,6718
0,80	1,780	1,85	1,209	3,8	0,9811	50,0	0,6504
0,85	1,725	1,90	1,197	3,9	0,9755	60,0	0,6335
0,90	1,675	1,95	1,186	4,0	0,9700	70,0	0,6194
0,95	1,629	2,0	1,175	4,1	0,9649	80,0	0,6076
1,00	1,587	2,1	1,156	4,2	0,9600	90,0	0,5973
1,05	1,549	2,2	1,138	4,3	0,9553	100,0	0,5882
1,10	1,514	2,3	1,122	4,4	0,9507	200,0	0,5320
1,15	1,482	2,4	1,107	4,5	0,9464	300,0	0,5016
1,20	1,452	2,5	1,093	4,6	0,9422	400,0	0,4811
1,25	1,424	2,6	1,081	4,7	0,9382	—	—
1,30	1,399	2,7	1,069	4,8	0,9343	—	—

**ПОПРАВочный множитель C_{μ}
для вычисления вязкости газов**

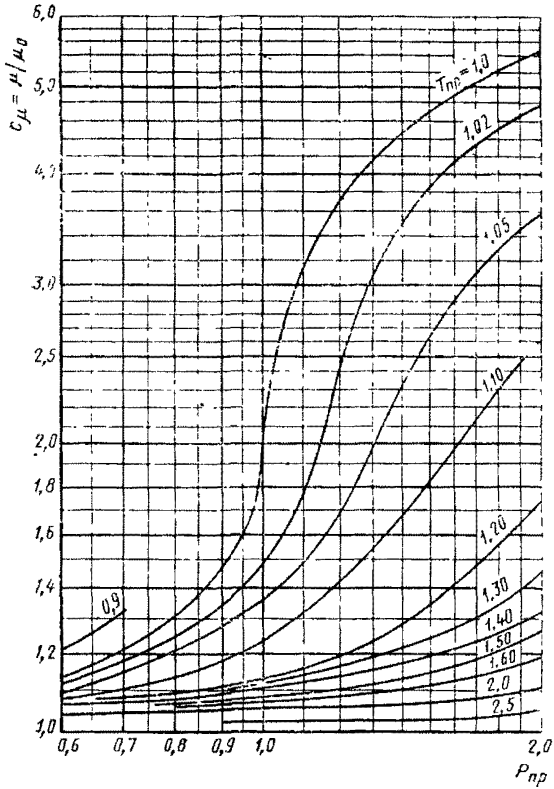

**КИНЕМАТИЧЕСКАЯ ВЯЗКОСТЬ ГАЗОВЫХ СМЕСЕЙ
ПРИ НОРМАЛЬНЫХ УСЛОВИЯХ**

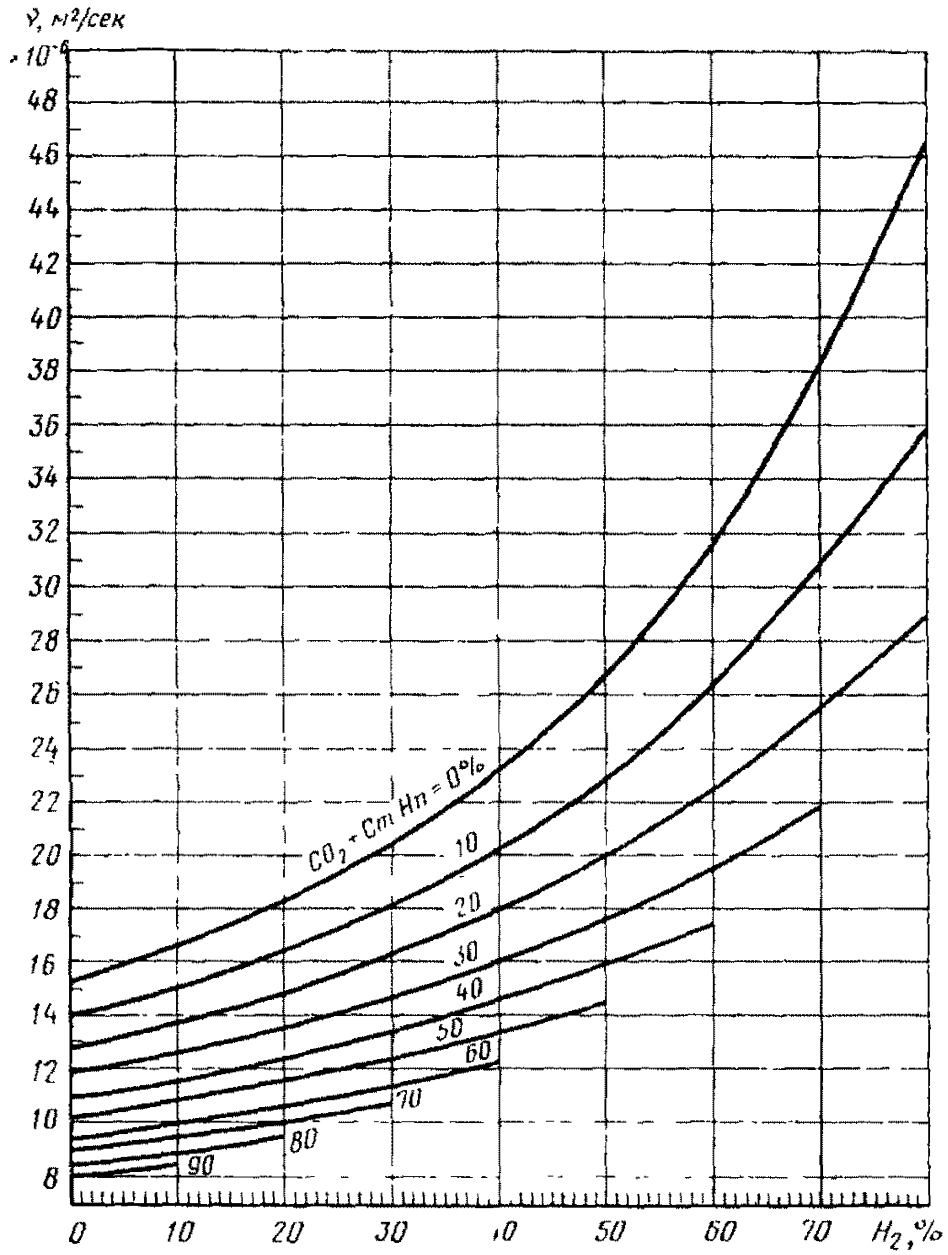

ДИНАМИЧЕСКАЯ ВЯЗКОСТЬ ВОДЯНОГО ПАРА

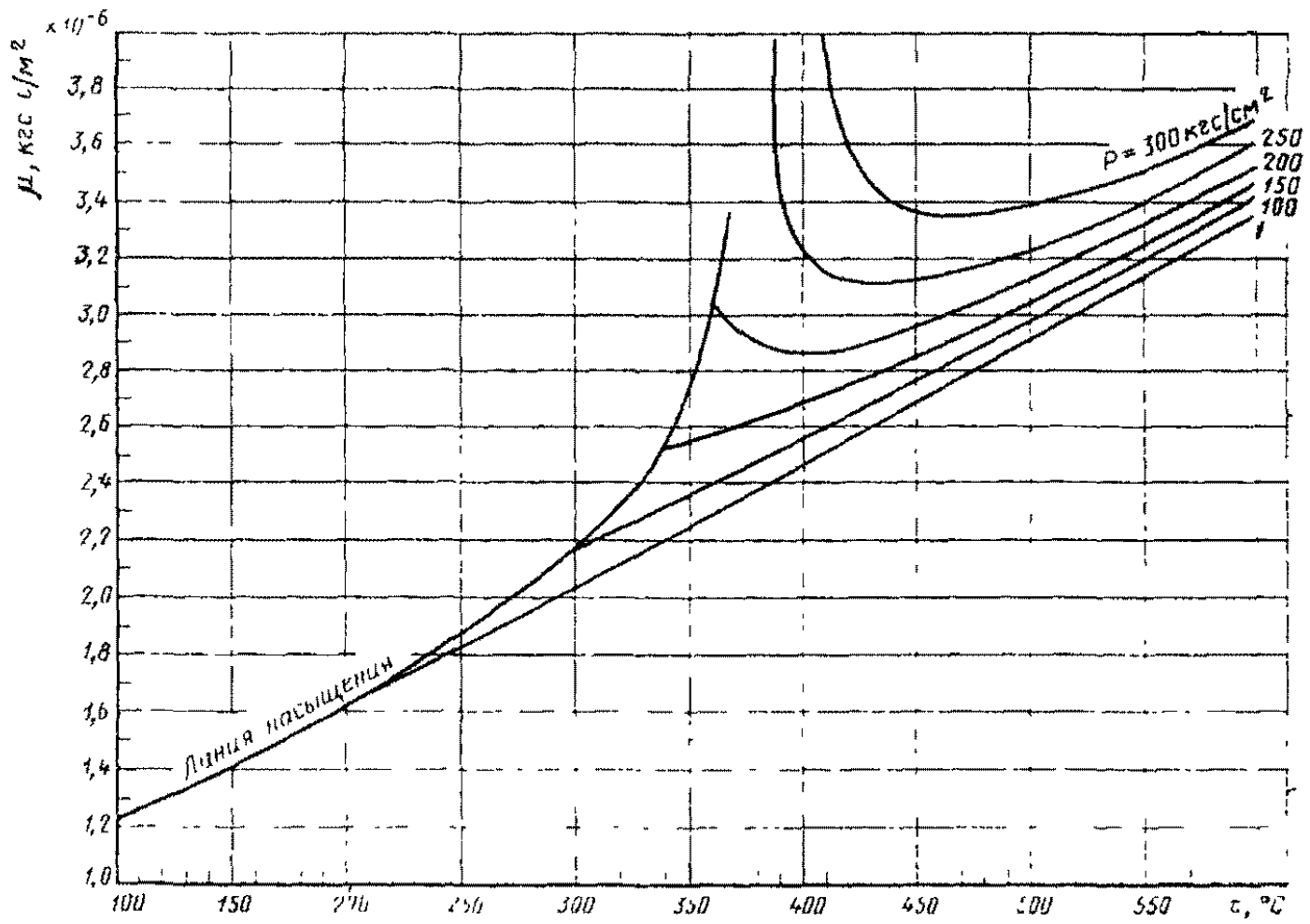

ДИНАМИЧЕСКАЯ ВЯЗКОСТЬ ВОДЫ

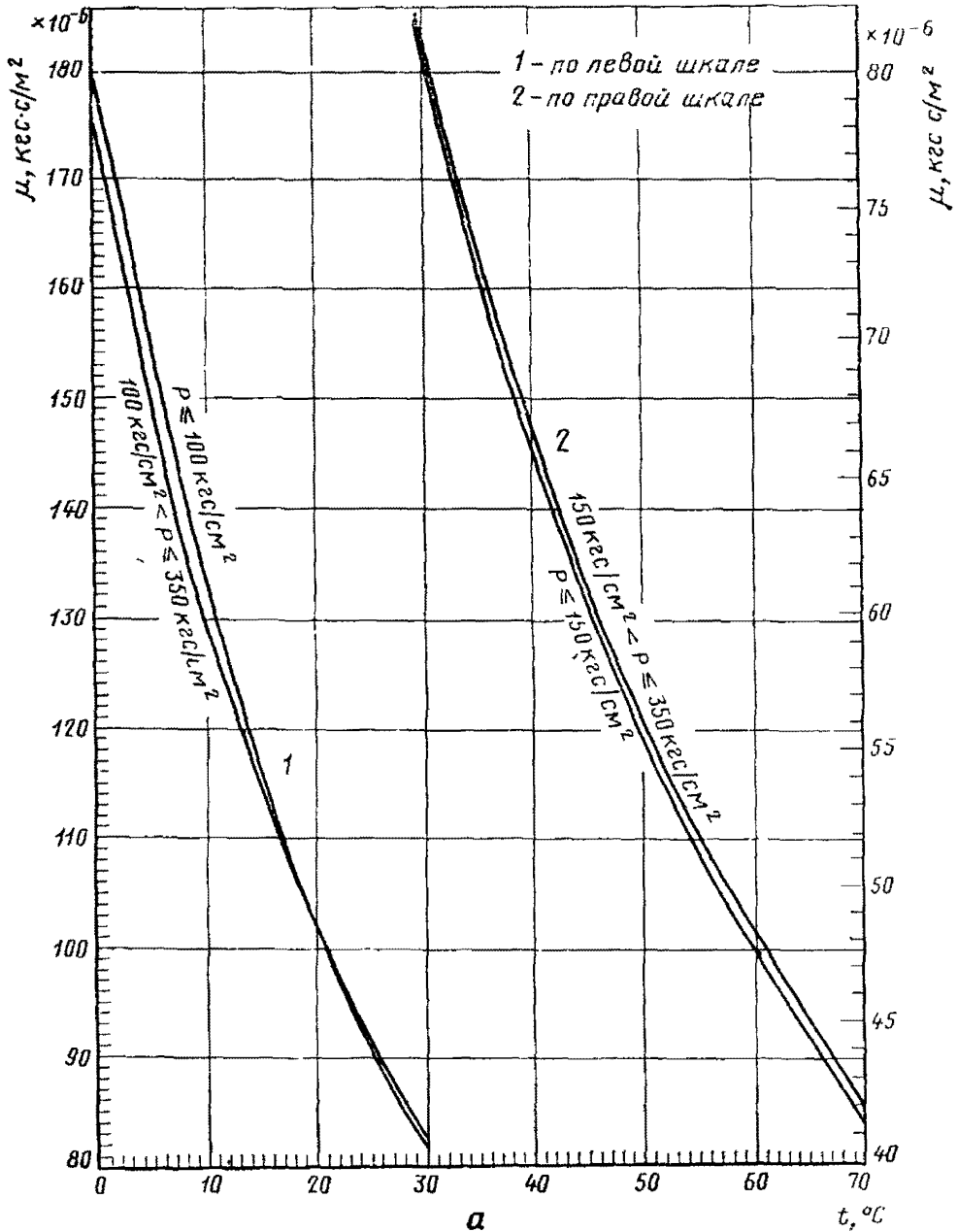

Графики зависимости динамической вязкости от температуры и давления:
 а — в диапазоне температур от 0 °С до 70 °С (1 — по левой шкале; 2 — по правой шкале), б — в диапазоне температур от 70 °С до 350 °С

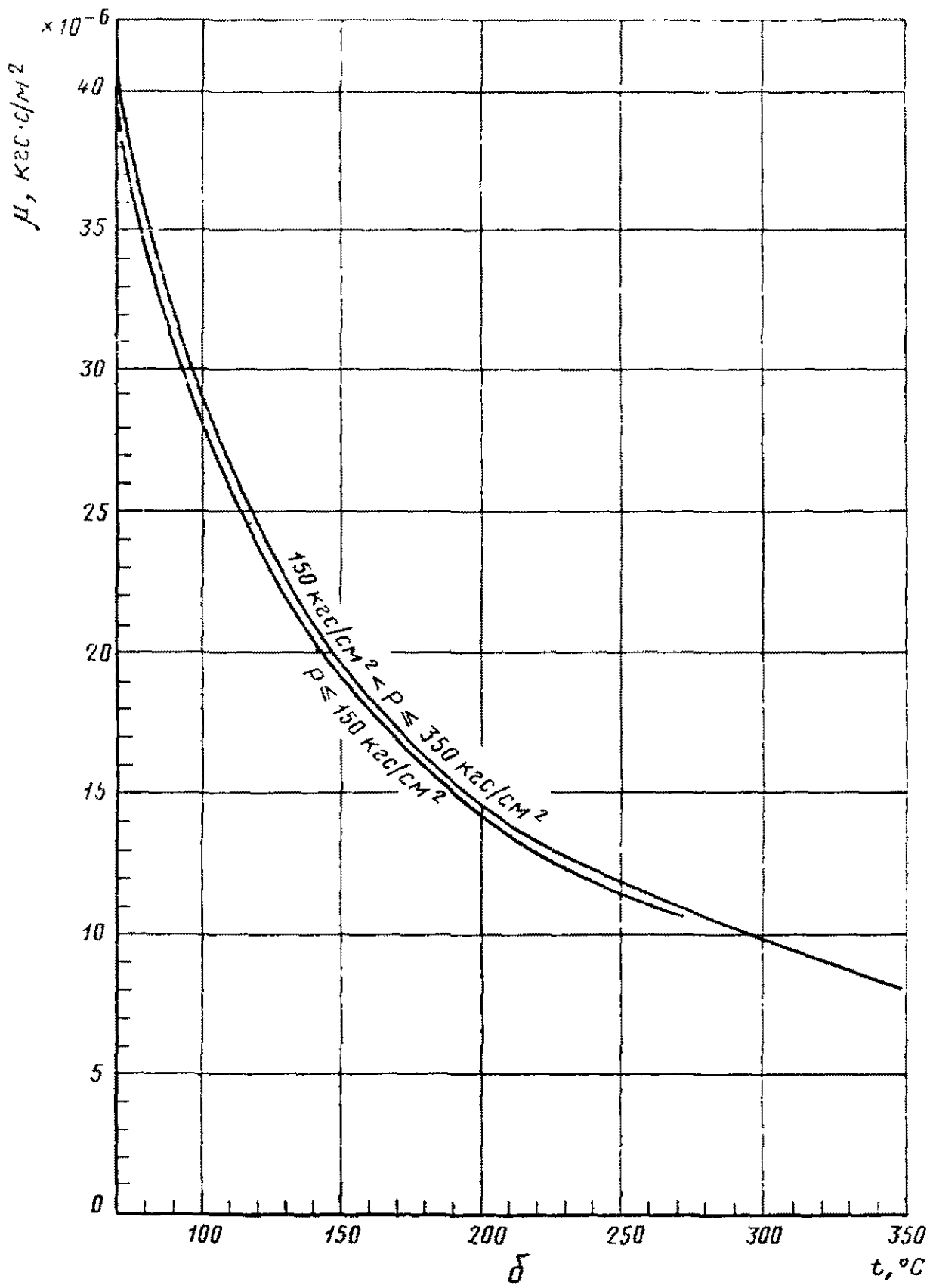

Коэффициент коррекции расхода K_{PT}
 для диапазона температур от -20°C до $+40^{\circ}\text{C}$
 и диапазона давлений от $1,0 \text{ кгс/см}^2$ до $12,1 \text{ кгс/см}^2$

$t, ^{\circ}\text{C}$	K_{PT} при $P, \text{ кгс/см}^2, \text{ равно}$							
	1,0	1,1	1,2	1,3	1,4	1,5	1,6	1,7
-20	0,0628	0,0659	0,0689	0,0716	0,0744	0,0770	0,0795	0,0819
-19	0,0627	0,0658	0,0687	0,0715	0,0742	0,0768	0,0793	0,0817
-18	0,0626	0,0657	0,0686	0,0714	0,0740	0,0756	0,0792	0,0816
-17	0,0625	0,0655	0,0684	0,0712	0,0739	0,0765	0,0790	0,0814
-16	0,0623	0,0654	0,0683	0,0711	0,0738	0,0764	0,0789	0,0813
-15	0,0622	0,0653	0,0682	0,0710	0,0737	0,0763	0,0788	0,0812
-14	0,0621	0,0652	0,0681	0,0709	0,0735	0,0761	0,0786	0,0810
-13	0,0620	0,0650	0,0679	0,0707	0,0734	0,0760	0,0785	0,0809
-12	0,0619	0,0649	0,0678	0,0706	0,0732	0,0758	0,0783	0,0807
-11	0,0618	0,0648	0,0677	0,0704	0,0731	0,0757	0,0782	0,0806
-10	0,0617	0,0647	0,0676	0,0703	0,0730	0,0755	0,0780	0,0804
-9	0,0615	0,0646	0,0674	0,0702	0,0728	0,0754	0,0779	0,0802
-8	0,0614	0,0644	0,0673	0,0700	0,0727	0,0752	0,0777	0,0801
-7	0,0613	0,0643	0,0672	0,0699	0,0726	0,0751	0,0776	0,0799
-6	0,0612	0,0642	0,0670	0,0698	0,0724	0,0750	0,0774	0,0798
-5	0,0610	0,0641	0,0669	0,0697	0,0723	0,0748	0,0773	0,0796
-4	0,0609	0,0640	0,0668	0,0695	0,0721	0,0747	0,0771	0,0795
-3	0,0608	0,0638	0,0667	0,0694	0,0720	0,0745	0,0770	0,0793
-2	0,0607	0,0637	0,0665	0,0693	0,0719	0,0744	0,0768	0,0792
-1	0,0606	0,0636	0,0664	0,0691	0,0717	0,0743	0,0767	0,0791
0	0,0605	0,0635	0,0663	0,0690	0,0716	0,0741	0,0766	0,0789
1	0,0604	0,0634	0,0662	0,0689	0,0715	0,0740	0,0764	0,0788
2	0,0603	0,0633	0,0661	0,0688	0,0713	0,0738	0,0763	0,0786
3	0,0602	0,0631	0,0659	0,0686	0,0712	0,0737	0,0761	0,0785
4	0,0600	0,0630	0,0658	0,0685	0,0711	0,0736	0,0760	0,0783
5	0,0599	0,0629	0,0657	0,0684	0,0710	0,0735	0,0759	0,0782
6	0,0598	0,0628	0,0656	0,0683	0,0708	0,0733	0,0757	0,0780
7	0,0597	0,0627	0,0655	0,0681	0,0707	0,0732	0,0756	0,0779
8	0,0596	0,0626	0,0654	0,0680	0,0706	0,0731	0,0755	0,0778
9	0,0595	0,0625	0,0653	0,0679	0,0705	0,0729	0,0753	0,0776
10	0,0594	0,0624	0,0652	0,0678	0,0703	0,0728	0,0752	0,0775

$t, ^{\circ}\text{C}$	K_{PT} при $P, \text{ кгс/см}^2, \text{ равно}$							
	1,8	1,9	2,0	2,1	2,2	2,3	2,4	2,5
-20	0,0843	0,0866	0,0889	0,0911	0,0932	0,0953	0,0974	0,0993
-19	0,0841	0,0864	0,0887	0,0909	0,0931	0,0951	0,0972	0,0991
-18	0,0840	0,0863	0,0885	0,0907	0,0928	0,0949	0,0970	0,0989
-17	0,0838	0,0860	0,0883	0,0905	0,0926	0,0947	0,0967	0,0987
-16	0,0836	0,0859	0,0881	0,0903	0,0925	0,0946	0,0966	0,0986
-15	0,0835	0,0858	0,0880	0,0902	0,0923	0,0944	0,0965	0,0984
-14	0,0834	0,0857	0,0879	0,0900	0,0922	0,0942	0,0963	0,0982
-13	0,0832	0,0855	0,0877	0,0899	0,0920	0,0941	0,0961	0,0981

$t, ^\circ\text{C}$	K_{PT} при $P, \text{ кг/см}^2$, равном							
	1,8	1,9	2,0	2,1	2,2	2,3	2,4	2,5
-12	0,0830	0,0853	0,0875	0,0897	0,0918	0,0939	0,0959	0,0979
-11	0,0829	0,0852	0,0874	0,0895	0,0916	0,0937	0,0957	0,0977
-10	0,0827	0,0850	0,0872	0,0894	0,0915	0,0935	0,0955	0,0975
-9	0,0826	0,0848	0,0870	0,0892	0,0913	0,0933	0,0954	0,0973
-8	0,0824	0,0847	0,0869	0,0890	0,0911	0,0932	0,0952	0,0971
-7	0,0823	0,0845	0,0867	0,0889	0,0909	0,0930	0,0950	0,0969
-6	0,0821	0,0844	0,0866	0,0887	0,0908	0,0928	0,0948	0,0968
-5	0,0820	0,0842	0,0864	0,0885	0,0906	0,0926	0,0946	0,0966
-4	0,0818	0,0840	0,0862	0,0884	0,0904	0,0925	0,0945	0,0964
-3	0,0816	0,0839	0,0861	0,0882	0,0903	0,0923	0,0943	0,0962
-2	0,0815	0,0837	0,0859	0,0880	0,0901	0,0921	0,0941	0,0960
-1	0,0813	0,0836	0,0857	0,0879	0,0899	0,0920	0,0939	0,0959
0	0,0812	0,0834	0,0856	0,0877	0,0898	0,0918	0,0938	0,0957
1	0,0810	0,0833	0,0854	0,0875	0,0896	0,0916	0,0936	0,0955
2	0,0809	0,0831	0,0853	0,0874	0,0894	0,0915	0,0934	0,0953
3	0,0808	0,0830	0,0851	0,0872	0,0893	0,0913	0,0932	0,0952
4	0,0806	0,0828	0,0850	0,0871	0,0891	0,0911	0,0931	0,0950
5	0,0805	0,0827	0,0848	0,0869	0,0890	0,0910	0,0929	0,0947
6	0,0803	0,0825	0,0847	0,0868	0,0888	0,0908	0,0927	0,0946
7	0,0802	0,0824	0,0845	0,0866	0,0886	0,0906	0,0926	0,0945
8	0,0800	0,0822	0,0844	0,0864	0,0885	0,0905	0,0924	0,0943
9	0,0799	0,0821	0,0842	0,0863	0,0883	0,0903	0,0923	0,0942
10	0,0797	0,0819	0,0841	0,0861	0,0882	0,0902	0,0921	0,0940

$t, ^\circ\text{C}$	K_{PT} при $P, \text{ кг/см}^2$, равном							
	2,6	2,7	2,8	2,9	3,0	3,1	3,2	3,3
-20	0,1014	0,1032	0,1052	0,1072	0,1091	0,1105	0,1125	0,1142
-19	0,1012	0,1031	0,1049	0,1068	0,1087	0,1104	0,1123	0,1141
-18	0,1011	0,1029	0,1045	0,1064	0,1084	0,1102	0,1120	0,1137
-17	0,1010	0,1027	0,1044	0,1063	0,1082	0,1100	0,1118	0,1135
-16	0,1005	0,1025	0,1043	0,1062	0,1080	0,1098	0,1116	0,1133
-15	0,1004	0,1023	0,1042	0,1060	0,1078	0,1096	0,1114	0,1131
-14	0,1002	0,1021	0,1040	0,1058	0,1076	0,1094	0,1112	0,1129
-13	0,1000	0,1019	0,1038	0,1056	0,1074	0,1092	0,1109	0,1126
-12	0,0998	0,1017	0,1036	0,1054	0,1072	0,1090	0,1107	0,1124
-11	0,0996	0,1015	0,1034	0,1052	0,1070	0,1088	0,1105	0,1122
-10	0,0994	0,1013	0,1032	0,1050	0,1068	0,1086	0,1103	0,1120
-9	0,0992	0,1011	0,1030	0,1048	0,1066	0,1084	0,1101	0,1118
-8	0,0991	0,1010	0,1028	0,1046	0,1064	0,1082	0,1099	0,1116
-7	0,0989	0,1008	0,1026	0,1042	0,1062	0,1080	0,1097	0,1114
-6	0,0987	0,1006	0,1024	0,1040	0,1060	0,1078	0,1095	0,1112
-5	0,0985	0,1004	0,1022	0,1038	0,1058	0,1076	0,1093	0,1110
-4	0,0983	0,1002	0,1020	0,1036	0,1056	0,1074	0,1091	0,1108
-3	0,0981	0,1000	0,1018	0,1034	0,1054	0,1072	0,1089	0,1106
-2	0,0980	0,0998	0,1016	0,1032	0,1052	0,1070	0,1087	0,1104
-1	0,0978	0,0996	0,1014	0,1030	0,1050	0,1068	0,1085	0,1101
-0	0,0976	0,0994	0,1013	0,1029	0,1048	0,1066	0,1083	0,1099

$t, ^\circ\text{C}$	K_{pT} при $P, \text{ кгс/см}^2$, равном							
	2,6	2,7	2,8	2,9	3,0	3,1	3,2	3,3
1	0,0974	0,0993	0,1011	0,1028	0,1046	0,1064	0,1081	0,1097
2	0,0972	0,0991	0,1009	0,1025	0,1044	0,1062	0,1079	0,1095
3	0,0971	0,0989	0,1007	0,1023	0,1043	0,1060	0,1077	0,1093
4	0,0969	0,0987	0,1005	0,1021	0,1041	0,1058	0,1075	0,1091
5	0,0967	0,0986	0,1004	0,1019	0,1039	0,1056	0,1073	0,1090
6	0,0965	0,0984	0,1002	0,1018	0,1037	0,1054	0,1071	0,1088
7	0,0964	0,0982	0,1000	0,1016	0,1035	0,1052	0,1069	0,1086
8	0,0962	0,0980	0,0998	0,1014	0,1033	0,1050	0,1067	0,1084
9	0,0960	0,0978	0,0996	0,1012	0,1031	0,1048	0,1065	0,1082
10	0,0958	0,0977	0,0995	0,1010	0,1030	0,1047	0,1063	0,1080

$t, ^\circ\text{C}$	K_{pT} при $P, \text{ кгс/см}^2$, равном							
	3,4	3,5	3,6	3,7	3,8	3,9	4,0	4,1
-20	0,1159	0,1176	0,1193	0,1209	0,1225	0,1241	0,1257	0,1272
-19	0,1157	0,1174	0,1190	0,1206	0,1223	0,1239	0,1254	0,1270
-18	0,1154	0,1171	0,1188	0,1204	0,1220	0,1236	0,1252	0,1267
-17	0,1152	0,1169	0,1186	0,1202	0,1218	0,1234	0,1249	0,1265
-16	0,1150	0,1167	0,1183	0,1199	0,1216	0,1231	0,1247	0,1263
-15	0,1148	0,1165	0,1181	0,1197	0,1214	0,1229	0,1245	0,1261
-14	0,1146	0,1163	0,1179	0,1195	0,1213	0,1227	0,1243	0,1258
-13	0,1144	0,1160	0,1177	0,1193	0,1209	0,1225	0,1240	0,1256
-12	0,1141	0,1158	0,1175	0,1191	0,1207	0,1222	0,1238	0,1253
-11	0,1139	0,1156	0,1172	0,1188	0,1204	0,1220	0,1236	0,1251
-10	0,1137	0,1154	0,1170	0,1186	0,1202	0,1218	0,1233	0,1249
-9	0,1135	0,1151	0,1168	0,1184	0,1200	0,1215	0,1231	0,1246
-8	0,1133	0,1149	0,1166	0,1182	0,1198	0,1213	0,1229	0,1244
-7	0,1131	0,1147	0,1163	0,1179	0,1195	0,1211	0,1226	0,1242
-6	0,1128	0,1145	0,1161	0,1177	0,1193	0,1209	0,1224	0,1239
-5	0,1126	0,1143	0,1159	0,1175	0,1191	0,1206	0,1222	0,1237
-4	0,1124	0,1141	0,1157	0,1173	0,1188	0,1204	0,1219	0,1234
-3	0,1122	0,1138	0,1155	0,1171	0,1186	0,1202	0,1217	0,1232
-2	0,1120	0,1136	0,1152	0,1168	0,1185	0,1200	0,1215	0,1230
-1	0,1118	0,1134	0,1150	0,1166	0,1182	0,1197	0,1213	0,1228
0	0,1116	0,1132	0,1148	0,1164	0,1180	0,1195	0,1210	0,1225
1	0,1114	0,1130	0,1146	0,1162	0,1178	0,1193	0,1208	0,1223
2	0,1112	0,1128	0,1144	0,1160	0,1176	0,1191	0,1206	0,1221
3	0,1110	0,1126	0,1142	0,1158	0,1173	0,1189	0,1204	0,1219
4	0,1108	0,1124	0,1140	0,1156	0,1171	0,1186	0,1202	0,1216
5	0,1106	0,1122	0,1138	0,1154	0,1169	0,1184	0,1200	0,1214
6	0,1104	0,1120	0,1136	0,1152	0,1167	0,1182	0,1197	0,1212
7	0,1102	0,1118	0,1134	0,1150	0,1165	0,1180	0,1195	0,1210
8	0,1100	0,1116	0,1132	0,1147	0,1163	0,1178	0,1193	0,1208
9	0,1098	0,1114	0,1130	0,1145	0,1161	0,1176	0,1191	0,1206
10	0,1096	0,1112	0,1128	0,1143	0,1159	0,1174	0,1189	0,1204

$t, ^\circ\text{C}$	K_{pT} при $P, \text{ кгс/см}^2, \text{ равном}$							
	4,2	4,3	4,4	4,5	4,6	4,7	4,8	4,9
-20	0,1288	0,1303	0,1318	0,1334	0,1843	0,1363	0,1377	0,1391
-19	0,1285	0,1300	0,1316	0,1331	0,1345	0,1360	0,1374	0,1388
-18	0,1283	0,1298	0,1313	0,1328	0,1343	0,1357	0,1372	0,1386
-17	0,1280	0,1296	0,1310	0,1325	0,1340	0,1354	0,1369	0,1383
-16	0,1278	0,1293	0,1308	0,1323	0,1337	0,1352	0,1366	0,1380
-15	0,1276	0,1291	0,1306	0,1321	0,1335	0,1350	0,1364	0,1378
-14	0,1273	0,1289	0,1303	0,1318	0,1333	0,1347	0,1361	0,1376
-13	0,1271	0,1286	0,1301	0,1316	0,1330	0,1345	0,1359	0,1373
-12	0,1269	0,1284	0,1298	0,1313	0,1328	0,1342	0,1356	0,1370
-11	0,1266	0,1281	0,1296	0,1311	0,1325	0,1339	0,1354	0,1368
-10	0,1264	0,1279	0,1293	0,1308	0,1323	0,1337	0,1351	0,1365
-9	0,1261	0,1276	0,1291	0,1306	0,1320	0,1334	0,1348	0,1362
-8	0,1259	0,1274	0,1289	0,1303	0,1318	0,1332	0,1346	0,1360
-7	0,1257	0,1271	0,1286	0,1301	0,1315	0,1329	0,1343	0,1357
-6	0,1254	0,1269	0,1284	0,1298	0,1313	0,1327	0,1341	0,1355
-5	0,1252	0,1267	0,1281	0,1296	0,1310	0,1324	0,1338	0,1352
-4	0,1250	0,1264	0,1279	0,1293	0,1308	0,1322	0,1336	0,1350
-3	0,1247	0,1262	0,1276	0,1291	0,1305	0,1319	0,1333	0,1348
-2	0,1245	0,1260	0,1274	0,1289	0,1303	0,1317	0,1331	0,1344
-1	0,1243	0,1257	0,1272	0,1286	0,1300	0,1314	0,1328	0,1342
0	0,1240	0,1255	0,1270	0,1284	0,1298	0,1312	0,1326	0,1340
1	0,1238	0,1253	0,1267	0,1282	0,1296	0,1310	0,1324	0,1337
2	0,1236	0,1250	0,1265	0,1279	0,1293	0,1307	0,1321	0,1335
3	0,1234	0,1248	0,1263	0,1277	0,1291	0,1305	0,1319	0,1332
4	0,1231	0,1246	0,1260	0,1274	0,1289	0,1302	0,1316	0,1330
5	0,1229	0,1244	0,1258	0,1272	0,1286	0,1300	0,1314	0,1328
6	0,1227	0,1241	0,1256	0,1270	0,1284	0,1298	0,1312	0,1325
7	0,1225	0,1239	0,1254	0,1268	0,1282	0,1296	0,1309	0,1323
8	0,1222	0,1237	0,1251	0,1265	0,1279	0,1293	0,1307	0,1320
9	0,1220	0,1235	0,1249	0,1263	0,1277	0,1291	0,1305	0,1318
10	0,1218	0,1233	0,1247	0,1261	0,1275	0,1289	0,1302	0,1316

$t, ^\circ\text{C}$	K_{pT} при $P, \text{ кгс/см}^2, \text{ равном}$							
	5,0	5,1	5,2	5,3	5,4	5,5	5,6	5,7
-20	0,1405	0,1419	0,1433	0,1447	0,1461	0,1474	0,1487	0,1500
-19	0,1403	0,1416	0,1430	0,1444	0,1459	0,1471	0,1484	0,1498
-18	0,1400	0,1414	0,1428	0,1441	0,1455	0,1468	0,1481	0,1494
-17	0,1397	0,1411	0,1425	0,1439	0,1452	0,1464	0,1479	0,1492
-16	0,1395	0,1408	0,1422	0,1436	0,1449	0,1462	0,1475	0,1489
-15	0,1392	0,1406	0,1420	0,1433	0,1447	0,1460	0,1473	0,1486
-14	0,1389	0,1403	0,1417	0,1431	0,1444	0,1457	0,1470	0,1484
-13	0,1387	0,1401	0,1414	0,1428	0,1441	0,1454	0,1468	0,1481
-12	0,1384	0,1398	0,1412	0,1425	0,1438	0,1452	0,1465	0,1478
-11	0,1382	0,1395	0,1409	0,1422	0,1436	0,1449	0,1462	0,1475
-10	0,1379	0,1393	0,1406	0,1420	0,1433	0,1446	0,1459	0,1472
-9	0,1376	0,1390	0,1403	0,1417	0,1430	0,1443	0,1456	0,1469
-8	0,1374	0,1387	0,1401	0,1414	0,1428	0,1441	0,1454	0,1467

$t, ^\circ\text{C}$	K_{pT} при $P, \text{ кгс/см}^2$, равном							
	5,0	5,1	5,2	5,3	5,4	5,5	5,6	5,7
-7	0,1371	0,1385	0,1398	0,1412	0,1425	0,1438	0,1451	0,1464
-6	0,1369	0,1382	0,1396	0,1409	0,1422	0,1435	0,1448	0,1461
-5	0,1366	0,1379	0,1393	0,1406	0,1419	0,1433	0,1446	0,1458
-4	0,1363	0,1377	0,1390	0,1404	0,1417	0,1430	0,1443	0,1456
-3	0,1361	0,1374	0,1388	0,1401	0,1414	0,1427	0,1440	0,1453
-2	0,1358	0,1372	0,1385	0,1398	0,1412	0,1425	0,1437	0,1451
-1	0,1356	0,1369	0,1383	0,1396	0,1409	0,1422	0,1435	0,1448
0	0,1353	0,1367	0,1380	0,1393	0,1406	0,1419	0,1432	0,1445
1	0,1351	0,1364	0,1378	0,1391	0,1404	0,1417	0,1430	0,1442
2	0,1348	0,1362	0,1375	0,1388	0,1401	0,1414	0,1427	0,1440
3	0,1346	0,1359	0,1373	0,1386	0,1399	0,1412	0,1424	0,1437
4	0,1344	0,1357	0,1370	0,1383	0,1396	0,1409	0,1422	0,1435
5	0,1341	0,1354	0,1368	0,1381	0,1394	0,1407	0,1419	0,1432
6	0,1339	0,1352	0,1365	0,1378	0,1391	0,1404	0,1417	0,1429
7	0,1336	0,1350	0,1363	0,1376	0,1389	0,1402	0,1414	0,1427
8	0,1334	0,1347	0,1360	0,1373	0,1386	0,1399	0,1412	0,1424
9	0,1332	0,1345	0,1358	0,1371	0,1384	0,1397	0,1409	0,1422
10	0,1329	0,1342	0,1356	0,1368	0,1381	0,1394	0,1407	0,1419

$t, ^\circ\text{C}$	K_{pT} при $P, \text{ кгс/см}^2$, равном							
	5,8	5,9	6,0	6,1	6,2	6,3	6,4	6,5
-20	0,1514	0,1527	0,1540	0,1552	0,1565	0,1577	0,1590	0,1602
-19	0,1511	0,1524	0,1536	0,1549	0,1563	0,1574	0,1587	0,1599
-18	0,1509	0,1521	0,1533	0,1546	0,1559	0,1571	0,1584	0,1596
-17	0,1505	0,1518	0,1531	0,1543	0,1556	0,1569	0,1580	0,1593
-16	0,1502	0,1515	0,1528	0,1540	0,1553	0,1565	0,1577	0,1590
-15	0,1499	0,1512	0,1525	0,1538	0,1550	0,1563	0,1575	0,1587
-14	0,1496	0,1509	0,1522	0,1535	0,1547	0,1560	0,1572	0,1584
-13	0,1494	0,1506	0,1519	0,1532	0,1544	0,1557	0,1569	0,1581
-12	0,1491	0,1504	0,1516	0,1529	0,1541	0,1554	0,1566	0,1578
-11	0,1488	0,1501	0,1513	0,1526	0,1538	0,1551	0,1563	0,1575
-10	0,1485	0,1498	0,1510	0,1523	0,1535	0,1548	0,1560	0,1572
-9	0,1482	0,1495	0,1508	0,1520	0,1532	0,1545	0,1557	0,1569
-8	0,1479	0,1492	0,1505	0,1517	0,1530	0,1542	0,1554	0,1566
-7	0,1477	0,1489	0,1502	0,1514	0,1527	0,1539	0,1551	0,1563
-6	0,1474	0,1487	0,1499	0,1511	0,1524	0,1536	0,1548	0,1560
-5	0,1471	0,1484	0,1496	0,1509	0,1521	0,1533	0,1545	0,1557
-4	0,1468	0,1481	0,1493	0,1506	0,1518	0,1530	0,1542	0,1554
-3	0,1466	0,1478	0,1491	0,1503	0,1515	0,1528	0,1540	0,1552
-2	0,1463	0,1476	0,1488	0,1500	0,1513	0,1525	0,1537	0,1549
-1	0,1460	0,1473	0,1485	0,1498	0,1510	0,1522	0,1534	0,1546
0	0,1458	0,1470	0,1483	0,1495	0,1507	0,1519	0,1531	0,1543
1	0,1455	0,1467	0,1480	0,1492	0,1504	0,1516	0,1528	0,1540
2	0,1452	0,1465	0,1477	0,1489	0,1502	0,1514	0,1526	0,1537
3	0,1450	0,1462	0,1474	0,1487	0,1499	0,1511	0,1523	0,1535
4	0,1447	0,1459	0,1472	0,1484	0,1496	0,1508	0,1520	0,1532
5	0,1444	0,1457	0,1469	0,1481	0,1494	0,1505	0,1517	0,1529

$t, ^\circ\text{C}$	K_{p1} при $P, \text{ кгс/см}^2$, равном							
	5,8	5,9	6,0	6,1	6,2	6,3	6,4	6,5
6	0,1442	0,1454	0,1466	0,1479	0,1491	0,1503	0,1515	0,1526
7	0,1439	0,1452	0,1464	0,1476	0,1488	0,1500	0,1512	0,1524
8	0,1437	0,1449	0,1461	0,1473	0,1485	0,1497	0,1509	0,1521
9	0,1434	0,1446	0,1459	0,1471	0,1483	0,1495	0,1506	0,1518
10	0,1432	0,1444	0,1456	0,1468	0,1480	0,1492	0,1504	0,1516

$t, ^\circ\text{C}$	K_{pT} при $P, \text{ кгс/см}^2$, равном							
	6,6	6,7	6,8	6,9	7,0	7,1	7,2	7,3
-20	0,1615	0,1627	0,1639	0,1651	0,1662	0,1675	0,1687	0,1698
-19	0,1611	0,1623	0,1636	0,1648	0,1660	0,1672	0,1682	0,1695
-18	0,1608	0,1620	0,1633	0,1645	0,1656	0,1668	0,1680	0,1692
-17	0,1605	0,1617	0,1630	0,1642	0,1653	0,1665	0,1677	0,1688
-16	0,1603	0,1614	0,1626	0,1639	0,1650	0,1662	0,1673	0,1685
-15	0,1599	0,1611	0,1623	0,1635	0,1647	0,1659	0,1671	0,1682
-14	0,1596	0,1608	0,1620	0,1632	0,1644	0,1656	0,1667	0,1679
-13	0,1593	0,1605	0,1617	0,1629	0,1641	0,1653	0,1664	0,1676
-12	0,1590	0,1602	0,1614	0,1626	0,1638	0,1649	0,1661	0,1672
-11	0,1587	0,1599	0,1611	0,1623	0,1635	0,1646	0,1658	0,1669
-10	0,1584	0,1596	0,1608	0,1620	0,1631	0,1643	0,1655	0,1666
-9	0,1581	0,1593	0,1605	0,1616	0,1628	0,1640	0,1651	0,1663
-8	0,1578	0,1590	0,1602	0,1614	0,1625	0,1637	0,1648	0,1660
-7	0,1575	0,1587	0,1599	0,1611	0,1622	0,1634	0,1645	0,1657
-6	0,1572	0,1584	0,1596	0,1608	0,1619	0,1631	0,1642	0,1654
-5	0,1569	0,1581	0,1593	0,1605	0,1616	0,1628	0,1639	0,1650
-4	0,1566	0,1578	0,1590	0,1602	0,1613	0,1625	0,1636	0,1647
-3	0,1563	0,1575	0,1587	0,1599	0,1610	0,1622	0,1633	0,1644
-2	0,1561	0,1572	0,1584	0,1596	0,1607	0,1619	0,1630	0,1641
-1	0,1558	0,1569	0,1581	0,1593	0,1604	0,1616	0,1627	0,1638
0	0,1555	0,1567	0,1578	0,1590	0,1601	0,1613	0,1624	0,1635
1	0,1552	0,1564	0,1575	0,1587	0,1598	0,1610	0,1621	0,1632
2	0,1549	0,1561	0,1572	0,1584	0,1595	0,1607	0,1618	0,1629
3	0,1546	0,1558	0,1570	0,1581	0,1593	0,1604	0,1615	0,1626
4	0,1544	0,1555	0,1567	0,1578	0,1590	0,1601	0,1612	0,1623
5	0,1541	0,1552	0,1564	0,1575	0,1587	0,1598	0,1609	0,1620
6	0,1538	0,1550	0,1561	0,1573	0,1584	0,1595	0,1606	0,1618
7	0,1535	0,1547	0,1558	0,1570	0,1581	0,1592	0,1604	0,1615
8	0,1533	0,1544	0,1556	0,1567	0,1578	0,1590	0,1601	0,1612
9	0,1530	0,1541	0,1553	0,1564	0,1576	0,1587	0,1598	0,1609
10	0,1527	0,1539	0,1550	0,1561	0,1573	0,1584	0,1595	0,1606

$t, ^\circ\text{C}$	K_{pT} при $P, \text{ кгс/см}^2$, равном							
	7,4	7,5	7,6	7,7	7,8	7,9	8,0	8,1
-20	0,1710	0,1721	0,1733	0,1744	0,1755	0,1767	0,1778	0,1789
-19	0,1706	0,1718	0,1729	0,1741	0,1752	0,1763	0,1774	0,1785
-18	0,1703	0,1714	0,1726	0,1737	0,1749	0,1760	0,1771	0,1782

$t, ^\circ\text{C}$	K_{PT} при $P, \text{ кгс/см}^2$, равном							
	7,4	7,5	7,6	7,7	7,8	7,9	8,0	8,1
-17	0,1700	0,1711	0,1723	0,1734	0,1745	0,1756	0,1767	0,1778
-16	0,1696	0,1708	0,1719	0,1730	0,1742	0,1753	0,1764	0,1775
-15	0,1694	0,1705	0,1716	0,1728	0,1739	0,1750	0,1761	0,1772
-14	0,1690	0,1702	0,1713	0,1724	0,1735	0,1746	0,1757	0,1768
-13	0,1687	0,1698	0,1710	0,1721	0,1732	0,1743	0,1754	0,1765
-12	0,1684	0,1695	0,1706	0,1718	0,1729	0,1740	0,1751	0,1762
-11	0,1681	0,1692	0,1703	0,1714	0,1725	0,1736	0,1747	0,1758
-10	0,1677	0,1689	0,1700	0,1711	0,1722	0,1733	0,1744	0,1755
-9	0,1674	0,1685	0,1697	0,1708	0,1719	0,1730	0,1741	0,1752
-8	0,1671	0,1682	0,1694	0,1705	0,1716	0,1727	0,1737	0,1748
-7	0,1668	0,1679	0,1690	0,1701	0,1712	0,1723	0,1734	0,1745
-6	0,1665	0,1676	0,1687	0,1698	0,1709	0,1720	0,1731	0,1742
-5	0,1662	0,1673	0,1684	0,1695	0,1706	0,1717	0,1728	0,1738
-4	0,1659	0,1670	0,1681	0,1692	0,1703	0,1714	0,1725	0,1735
-3	0,1656	0,1667	0,1678	0,1689	0,1700	0,1711	0,1721	0,1732
-2	0,1652	0,1664	0,1675	0,1686	0,1697	0,1707	0,1718	0,1729
-1	0,1649	0,1661	0,1672	0,1683	0,1693	0,1704	0,1715	0,1726
0	0,1646	0,1657	0,1668	0,1679	0,1690	0,1701	0,1712	0,1722
1	0,1643	0,1654	0,1665	0,1676	0,1687	0,1698	0,1709	0,1719
2	0,1640	0,1651	0,1662	0,1673	0,1684	0,1695	0,1706	0,1716
3	0,1637	0,1648	0,1659	0,1670	0,1681	0,1692	0,1702	0,1713
4	0,1634	0,1645	0,1656	0,1667	0,1678	0,1689	0,1699	0,1710
5	0,1632	0,1643	0,1653	0,1664	0,1675	0,1686	0,1696	0,1707
6	0,1629	0,1640	0,1650	0,1661	0,1672	0,1683	0,1693	0,1704
7	0,1626	0,1637	0,1647	0,1658	0,1669	0,1680	0,1690	0,1701
8	0,1623	0,1634	0,1645	0,1655	0,1666	0,1677	0,1687	0,1698
9	0,1620	0,1631	0,1642	0,1652	0,1663	0,1674	0,1684	0,1695
10	0,1617	0,1628	0,1639	0,1650	0,1660	0,1671	0,1681	0,1692

$t, ^\circ\text{C}$	K_{PT} при $P, \text{ кгс/см}^2$, равном							
	8,2	8,3	8,4	8,5	8,6	8,7	8,8	8,9
-20	0,1800	0,1811	0,1822	0,1832	0,1843	0,1854	0,1865	0,1875
-19	0,1796	0,1807	0,1818	0,1829	0,1839	0,1850	0,1861	0,1871
-18	0,1793	0,1804	0,1815	0,1826	0,1837	0,1846	0,1857	0,1868
-17	0,1789	0,1800	0,1811	0,1822	0,1832	0,1843	0,1854	0,1864
-16	0,1786	0,1796	0,1807	0,1818	0,1829	0,1840	0,1850	0,1860
-15	0,1783	0,1794	0,1804	0,1815	0,1826	0,1836	0,1847	0,1857
-14	0,1779	0,1790	0,1801	0,1812	0,1822	0,1833	0,1843	0,1854
-13	0,1776	0,1787	0,1797	0,1808	0,1819	0,1829	0,1840	0,1850
-12	0,1773	0,1783	0,1794	0,1805	0,1815	0,1826	0,1836	0,1847
-11	0,1769	0,1780	0,1791	0,1801	0,1812	0,1822	0,1833	0,1843
-10	0,1766	0,1777	0,1787	0,1798	0,1808	0,1819	0,1829	0,1840
-9	0,1762	0,1773	0,1784	0,1794	0,1805	0,1815	0,1826	0,1836
-8	0,1759	0,1770	0,1780	0,1791	0,1801	0,1812	0,1822	0,1833
-7	0,1756	0,1766	0,1777	0,1788	0,1798	0,1809	0,1819	0,1829
-6	0,1752	0,1763	0,1774	0,1784	0,1795	0,1805	0,1815	0,1826
-5	0,1749	0,1760	0,1770	0,1781	0,1791	0,1802	0,1812	0,1822

$t, ^\circ\text{C}$	K_{pT} при $P, \text{ кгс/см}^2, \text{ равном}$							
	8,2	8,3	8,4	8,5	8,6	8,7	8,8	8,9
-4	0,1746	0,1757	0,1767	0,1778	0,1788	0,1798	0,1809	0,1819
-3	0,1744	0,1753	0,1764	0,1774	0,1785	0,1795	0,1805	0,1816
-2	0,1740	0,1750	0,1761	0,1771	0,1781	0,1792	0,1802	0,1812
-1	0,1736	0,1747	0,1757	0,1768	0,1778	0,1788	0,1799	0,1809
0	0,1733	0,1744	0,1754	0,1765	0,1775	0,1785	0,1795	0,1806
1	0,1730	0,1740	0,1751	0,1761	0,1772	0,1782	0,1792	0,1802
2	0,1727	0,1737	0,1748	0,1758	0,1768	0,1779	0,1789	0,1799
3	0,1724	0,1734	0,1745	0,1755	0,1765	0,1775	0,1786	0,1796
4	0,1721	0,1731	0,1741	0,1752	0,1762	0,1772	0,1782	0,1792
5	0,1717	0,1728	0,1738	0,1749	0,1759	0,1769	0,1779	0,1789
6	0,1714	0,1725	0,1735	0,1745	0,1755	0,1766	0,1776	0,1786
7	0,1711	0,1722	0,1732	0,1742	0,1753	0,1763	0,1773	0,1783
8	0,1708	0,1719	0,1729	0,1739	0,1749	0,1760	0,1770	0,1780
9	0,1705	0,1716	0,1726	0,1736	0,1746	0,1756	0,1767	0,1777
10	0,1702	0,1713	0,1723	0,1733	0,1743	0,1753	0,1763	0,1773

$t, ^\circ\text{C}$	K_{pT} при $P, \text{ кгс/см}^2, \text{ равном}$							
	9,0	9,1	9,2	9,3	9,4	9,5	9,6	9,7
-20	0,1886	0,1896	0,1907	0,1917	0,1927	0,1937	0,1948	0,1958
-19	0,1882	0,1892	0,1902	0,1913	0,1923	0,1933	0,1944	0,1954
-18	0,1878	0,1888	0,1899	0,1909	0,1920	0,1930	0,1940	0,1950
-17	0,1874	0,1885	0,1895	0,1905	0,1915	0,1926	0,1936	0,1946
-16	0,1871	0,1881	0,1892	0,1902	0,1912	0,1922	0,1932	0,1942
-15	0,1868	0,1878	0,1888	0,1899	0,1909	0,1919	0,1929	0,1939
-14	0,1864	0,1874	0,1885	0,1895	0,1905	0,1915	0,1925	0,1935
-13	0,1861	0,1871	0,1881	0,1891	0,1901	0,1911	0,1922	0,1932
-12	0,1857	0,1867	0,1877	0,1888	0,1898	0,1908	0,1918	0,1928
-11	0,1853	0,1864	0,1874	0,1884	0,1894	0,1904	0,1914	0,1924
-10	0,1850	0,1860	0,1870	0,1880	0,1891	0,1900	0,1911	0,1920
-9	0,1846	0,1857	0,1867	0,1877	0,1887	0,1897	0,1907	0,1917
-8	0,1843	0,1853	0,1863	0,1873	0,1883	0,1893	0,1903	0,1913
-7	0,1839	0,1850	0,1860	0,1870	0,1880	0,1890	0,1900	0,1910
-6	0,1836	0,1846	0,1856	0,1866	0,1876	0,1886	0,1896	0,1906
-5	0,1833	0,1843	0,1853	0,1863	0,1873	0,1883	0,1893	0,1902
-4	0,1829	0,1839	0,1849	0,1859	0,1869	0,1879	0,1889	0,1899
-3	0,1826	0,1836	0,1846	0,1856	0,1866	0,1876	0,1886	0,1895
-2	0,1822	0,1832	0,1843	0,1853	0,1862	0,1872	0,1882	0,1892
-1	0,1819	0,1829	0,1839	0,1849	0,1859	0,1869	0,1879	0,1888
0	0,1816	0,1826	0,1836	0,1846	0,1856	0,1865	0,1875	0,1885
1	0,1812	0,1822	0,1832	0,1842	0,1852	0,1862	0,1872	0,1882
2	0,1809	0,1819	0,1829	0,1839	0,1849	0,1859	0,1868	0,1878
3	0,1806	0,1816	0,1826	0,1836	0,1845	0,1855	0,1865	0,1875
4	0,1803	0,1809	0,1822	0,1832	0,1842	0,1852	0,1862	0,1871
5	0,1799	0,1806	0,1819	0,1829	0,1839	0,1849	0,1858	0,1868
6	0,1796	0,1803	0,1816	0,1826	0,1836	0,1845	0,1855	0,1865
7	0,1793	0,1800	0,1813	0,1822	0,1832	0,1842	0,1852	0,1861

$t, ^\circ\text{C}$	K_{pT} при $P, \text{ кгс/см}^2$, равном							
	9,0	9,1	9,2	9,3	9,4	9,5	9,6	9,7
8	0,1790	0,1796	0,1809	0,1819	0,1829	0,1839	0,1848	0,1858
9	0,1786	0,1793	0,1806	0,1817	0,1826	0,1835	0,1845	0,1855
10	0,1783	0,1790	0,1803	0,1813	0,1823	0,1832	0,1842	0,1851

$t, ^\circ\text{C}$	K_{pT} при $P, \text{ кгс/см}^2$, равном							
	9,8	9,9	10,0	10,1	10,2	10,3	10,4	10,5
-20	0,1968	0,1977	0,1988	0,1997	0,2007	0,2017	0,2027	0,2037
-19	0,1964	0,1974	0,1984	0,1994	0,2003	0,2013	0,2023	0,2033
-18	0,1960	0,1970	0,1980	0,1990	0,1999	0,2009	0,2019	0,2029
-17	0,1956	0,1966	0,1976	0,1986	0,1995	0,2005	0,2015	0,2025
-16	0,1952	0,1962	0,1972	0,1982	0,1991	0,2001	0,2011	0,2021
-15	0,1949	0,1959	0,1968	0,1978	0,1988	0,1997	0,2007	0,2017
-14	0,1945	0,1955	0,1965	0,1974	0,1984	0,1994	0,2003	0,2013
-13	0,1941	0,1951	0,1961	0,1971	0,1980	0,1990	0,1999	0,2009
-12	0,1938	0,1948	0,1957	0,1967	0,1976	0,1986	0,1995	0,2005
-11	0,1934	0,1944	0,1954	0,1963	0,1973	0,1982	0,1992	0,2001
-10	0,1930	0,1940	0,1950	0,1959	0,1969	0,1978	0,1988	0,1998
-9	0,1927	0,1936	0,1946	0,1955	0,1965	0,1975	0,1984	0,1994
-8	0,1923	0,1933	0,1943	0,1952	0,1961	0,1971	0,1980	0,1990
-7	0,1919	0,1929	0,1939	0,1948	0,1958	0,1967	0,1977	0,1986
-6	0,1916	0,1926	0,1935	0,1944	0,1954	0,1964	0,1972	0,1983
-5	0,1912	0,1922	0,1932	0,1941	0,1950	0,1960	0,1969	0,1979
-4	0,1909	0,1918	0,1928	0,1937	0,1947	0,1956	0,1966	0,1975
-3	0,1905	0,1915	0,1925	0,1933	0,1943	0,1953	0,1962	0,1971
-2	0,1902	0,1911	0,1922	0,1930	0,1940	0,1949	0,1958	0,1968
-1	0,1898	0,1908	0,1917	0,1927	0,1936	0,1945	0,1955	0,1964
0	0,1895	0,1904	0,1914	0,1923	0,1933	0,1942	0,1951	0,1961
1	0,1891	0,1901	0,1910	0,1920	0,1929	0,1939	0,1947	0,1957
2	0,1888	0,1897	0,1907	0,1916	0,1925	0,1935	0,1944	0,1954
3	0,1884	0,1894	0,1903	0,1913	0,1922	0,1931	0,1941	0,1950
4	0,1881	0,1890	0,1900	0,1909	0,1918	0,1928	0,1937	0,1946
5	0,1878	0,1887	0,1897	0,1906	0,1915	0,1924	0,1934	0,1944
6	0,1874	0,1884	0,1893	0,1902	0,1912	0,1921	0,1930	0,1940
7	0,1871	0,1880	0,1890	0,1899	0,1908	0,1918	0,1926	0,1936
8	0,1867	0,1877	0,1886	0,1895	0,1904	0,1914	0,1923	0,1933
9	0,1864	0,1874	0,1883	0,1892	0,1901	0,1911	0,1920	0,1929
10	0,1861	0,1870	0,1880	0,1889	0,1898	0,1907	0,1917	0,1926

$t, ^\circ\text{C}$	K_{pT} при $P, \text{ кгс/см}^2$, равном							
	10,6	10,7	10,8	10,9	11,0	11,1	11,2	11,3
-20	0,2046	0,2056	0,2066	0,2075	0,2085	0,2094	0,2103	0,2113
-19	0,2042	0,2052	0,2061	0,2071	0,2081	0,2090	0,2099	0,2109
-18	0,2038	0,2048	0,2057	0,2067	0,2077	0,2086	0,2095	0,2105

t, °C	K _{рТ} при P, кгс/см ² , равном							
	10,6	10,7	10,8	10,9	11,0	11,1	11,2	11,3
-17	0,2034	0,2044	0,2053	0,2063	0,2072	0,2082	0,2091	0,2101
-16	0,2030	0,2040	0,2049	0,2059	0,2068	0,2078	0,2087	0,2097
-15	0,2026	0,2036	0,2045	0,2055	0,2064	0,2074	0,2083	0,2092
-14	0,2023	0,2032	0,2041	0,2051	0,2060	0,2070	0,2079	0,2088
-13	0,2019	0,2028	0,2038	0,2048	0,2056	0,2066	0,2075	0,2084
-12	0,2015	0,2024	0,2034	0,2043	0,2052	0,2062	0,2071	0,2080
-11	0,2011	0,2020	0,2030	0,2039	0,2048	0,2058	0,2067	0,2076
-10	0,2007	0,2016	0,2026	0,2035	0,2045	0,2054	0,2063	0,2072
-9	0,2003	0,2012	0,2022	0,2031	0,2041	0,2050	0,2059	0,2068
-8	0,1999	0,2009	0,2018	0,2028	0,2037	0,2046	0,2055	0,2064
-7	0,1996	0,2005	0,2014	0,2024	0,2033	0,2043	0,2052	0,2061
-6	0,1995	0,2001	0,2010	0,2020	0,2029	0,2039	0,2048	0,2057
-5	0,1988	0,1998	0,2007	0,2016	0,2025	0,2035	0,2044	0,2053
-4	0,1984	0,1994	0,2003	0,2012	0,2021	0,2031	0,2040	0,2049
-3	0,1981	0,1990	0,1999	0,2008	0,2017	0,2027	0,2036	0,2045
-2	0,1977	0,1986	0,1996	0,2005	0,2014	0,2024	0,2033	0,2042
-1	0,1974	0,1983	0,1992	0,2001	0,2010	0,2020	0,2029	0,2038
0	0,1970	0,1979	0,1988	0,1998	0,2007	0,2016	0,2025	0,2034
1	0,1966	0,1975	0,1985	0,1994	0,2003	0,2012	0,2021	0,2030
2	0,1963	0,1972	0,1981	0,1990	0,1999	0,2009	0,2018	0,2027
3	0,1959	0,1969	0,1978	0,1987	0,1996	0,2005	0,2014	0,2023
4	0,1956	0,1967	0,1974	0,1983	0,1992	0,2002	0,2011	0,2020
5	0,1952	0,1961	0,1970	0,1979	0,1989	0,1998	0,2007	0,2016
6	0,1949	0,1958	0,1967	0,1976	0,1985	0,1994	0,2003	0,2012
7	0,1945	0,1954	0,1963	0,1973	0,1983	0,1991	0,2000	0,2009
8	0,1942	0,1951	0,1960	0,1969	0,1978	0,1987	0,1996	0,2005
9	0,1938	0,1949	0,1956	0,1965	0,1974	0,1984	0,1993	0,2002
10	0,1935	0,1944	0,1953	0,1962	0,1971	0,1980	0,1989	0,1998

t, °C	K _{рТ} при P, кгс/см ² , равном							
	11,4	11,5	11,6	11,7	11,8	11,9	12,0	12,1
-20	0,2122	0,2131	0,2141	0,2150	0,2160	0,2168	0,2177	0,2186
-19	0,2118	0,2127	0,2137	0,2146	0,2156	0,2164	0,2173	0,2182
-18	0,2114	0,2123	0,2133	0,2142	0,2152	0,2160	0,2169	0,2178
-17	0,2110	0,2119	0,2129	0,2138	0,2147	0,2155	0,2164	0,2173
-16	0,2106	0,2115	0,2125	0,2134	0,2143	0,2151	0,2160	0,2169
-15	0,2102	0,2111	0,2121	0,2130	0,2139	0,2147	0,2156	0,2165
-14	0,2097	0,2106	0,2116	0,2125	0,2135	0,2143	0,2152	0,2161
-13	0,2093	0,2102	0,2112	0,2121	0,2131	0,2139	0,2146	0,2157
-12	0,2089	0,2098	0,2108	0,2117	0,2126	0,2134	0,2143	0,2152
-11	0,2085	0,2094	0,2104	0,2113	0,2122	0,2130	0,2139	0,2148
-10	0,2081	0,2090	0,2100	0,2109	0,2118	0,2126	0,2135	0,2144
-9	0,2077	0,2086	0,2096	0,2105	0,2114	0,2122	0,2131	0,2140
-8	0,2073	0,2082	0,2092	0,2101	0,2110	0,2118	0,2127	0,2136
-7	0,2070	0,2079	0,2088	0,2097	0,2106	0,2114	0,2123	0,2132
-6	0,2066	0,2075	0,2084	0,2093	0,2102	0,2110	0,2120	0,2128
-5	0,2062	0,2071	0,2080	0,2090	0,2098	0,2107	0,2116	0,2124

t, °C	K _{PT} при P, кгс/см ² , равном							
	11,4	11,5	11,6	11,7	11,8	11,9	12,0	12,1
-4	0,2058	0,2067	0,2077	0,2086	0,2094	0,2103	0,2112	0,2121
-3	0,2054	0,2063	0,2073	0,2082	0,2090	0,2099	0,2108	0,2117
-2	0,2051	0,2060	0,2069	0,2078	0,2086	0,2095	0,2104	0,2113
-1	0,2047	0,2056	0,2065	0,2074	0,2082	0,2091	0,2100	0,2109
0	0,2043	0,2052	0,2061	0,2070	0,2078	0,2087	0,2096	0,2105
1	0,2039	0,2050	0,2057	0,2066	0,2074	0,2083	0,2092	0,2101
2	0,2036	0,2045	0,2054	0,2063	0,2070	0,2080	0,2089	0,2097
3	0,2032	0,2041	0,2050	0,2059	0,2067	0,2076	0,2085	0,2094
4	0,2028	0,2037	0,2046	0,2055	0,2063	0,2072	0,2081	0,2090
5	0,2024	0,2033	0,2042	0,2052	0,2060	0,2068	0,2078	0,2086
6	0,2021	0,2030	0,2039	0,2048	0,2056	0,2065	0,2074	0,2082
7	0,2017	0,2026	0,2035	0,2044	0,2052	0,2061	0,2070	0,2078
8	0,2013	0,2022	0,2031	0,2040	0,2048	0,2057	0,2066	0,2075
9	0,2010	0,2019	0,2028	0,2037	0,2045	0,2054	0,2063	0,2071
10	0,2006	0,2015	0,2024	0,2033	0,2041	0,2050	0,2059	0,2067

t, °C	K _{PT} при P, кгс/см ² , равном							
	1,0	1,1	1,2	1,3	1,4	1,5	1,6	1,7
11	0,0593	0,0622	0,0650	0,0677	0,0702	0,0727	0,0751	0,0774
12	0,0592	0,0621	0,0649	0,0675	0,0701	0,0725	0,0749	0,0772
13	0,0591	0,0620	0,0648	0,0674	0,0700	0,0724	0,0748	0,0771
14	0,0590	0,0619	0,0647	0,0673	0,0698	0,0723	0,0747	0,0770
15	0,0589	0,0618	0,0646	0,0672	0,0697	0,0722	0,0745	0,0768
16	0,0588	0,0617	0,0644	0,0671	0,0696	0,0720	0,0744	0,0767
17	0,0587	0,0616	0,0643	0,0670	0,0695	0,0719	0,0743	0,0766
18	0,0586	0,0615	0,0642	0,0668	0,0694	0,0718	0,0741	0,0764
19	0,0585	0,0614	0,0641	0,0667	0,0692	0,0717	0,0740	0,0763
20	0,0584	0,0613	0,0640	0,0666	0,0691	0,0715	0,0739	0,0762
21	0,0583	0,0611	0,0638	0,0665	0,0689	0,0714	0,0737	0,0760
22	0,0582	0,0610	0,0637	0,0664	0,0688	0,0713	0,0736	0,0759
23	0,0581	0,0609	0,0636	0,0662	0,0687	0,0711	0,0735	0,0758
24	0,0580	0,0608	0,0635	0,0661	0,0686	0,0710	0,0733	0,0756
25	0,0579	0,0607	0,0634	0,0660	0,0685	0,0709	0,0732	0,0755
26	0,0578	0,0606	0,0633	0,0659	0,0684	0,0708	0,0731	0,0754
27	0,0577	0,0605	0,0632	0,0658	0,0683	0,0707	0,0730	0,0752
28	0,0576	0,0604	0,0631	0,0657	0,0682	0,0706	0,0729	0,0751
29	0,0575	0,0603	0,0630	0,0656	0,0681	0,0704	0,0727	0,0750
30	0,0574	0,0602	0,0629	0,0655	0,0679	0,0703	0,0726	0,0748
31	0,0573	0,0601	0,0628	0,0654	0,0678	0,0702	0,0725	0,0747
32	0,0572	0,0600	0,0627	0,0653	0,0677	0,0701	0,0724	0,0746
33	0,0571	0,0599	0,0626	0,0652	0,0676	0,0699	0,0723	0,0745
34	0,0570	0,0598	0,0625	0,0651	0,0675	0,0698	0,0722	0,0744
35	0,0569	0,0597	0,0624	0,0649	0,0674	0,0697	0,0721	0,0742
36	0,0568	0,0596	0,0623	0,0648	0,0673	0,0696	0,0719	0,0741
37	0,0567	0,0595	0,0622	0,0647	0,0672	0,0695	0,0718	0,0740
38	0,0566	0,0594	0,0621	0,0646	0,0671	0,0694	0,0717	0,0739
39	0,0565	0,0593	0,0620	0,0645	0,0670	0,0693	0,0716	0,0738
40	0,0564	0,0592	0,0619	0,0644	0,0669	0,0692	0,0714	0,0736

$t, ^\circ\text{C}$	K_{pT} при $P, \text{ кгс/см}^2$, равном							
	1,8	1,9	2,0	2,1	2,2	2,3	2,4	2,5
11	0,0796	0,0818	0,0839	0,0860	0,0880	0,0900	0,0919	0,0938
12	0,0795	0,0816	0,0838	0,0858	0,0879	0,0898	0,0918	0,0936
13	0,0793	0,0815	0,0836	0,0857	0,0877	0,0897	0,0916	0,0935
14	0,0792	0,0814	0,0835	0,0855	0,0876	0,0895	0,0914	0,0933
15	0,0791	0,0812	0,0833	0,0854	0,0874	0,0894	0,0913	0,0932
16	0,0789	0,0811	0,0832	0,0852	0,0872	0,0892	0,0911	0,0930
17	0,0788	0,0809	0,0830	0,0851	0,0870	0,0891	0,0910	0,0928
18	0,0786	0,0808	0,0829	0,0849	0,0869	0,0889	0,0908	0,0927
19	0,0785	0,0807	0,0828	0,0848	0,0868	0,0888	0,0907	0,0925
20	0,0784	0,0805	0,0826	0,0847	0,0866	0,0886	0,0905	0,0924
21	0,0782	0,0803	0,0824	0,0845	0,0864	0,0884	0,0903	0,0921
22	0,0781	0,0802	0,0823	0,0843	0,0863	0,0883	0,0902	0,0920
23	0,0779	0,0801	0,0822	0,0842	0,0861	0,0881	0,0901	0,0919
24	0,0778	0,0799	0,0820	0,0840	0,0860	0,0880	0,0898	0,0917
25	0,0777	0,0798	0,0819	0,0839	0,0858	0,0878	0,0897	0,0915
26	0,0775	0,0797	0,0817	0,0837	0,0857	0,0876	0,0896	0,0914
27	0,0774	0,0796	0,0816	0,0836	0,0856	0,0875	0,0894	0,0912
28	0,0773	0,0794	0,0815	0,0835	0,0854	0,0874	0,0892	0,0911
29	0,0772	0,0793	0,0813	0,0834	0,0853	0,0872	0,0891	0,0909
30	0,0770	0,0791	0,0812	0,0832	0,0851	0,0871	0,0889	0,0908
31	0,0769	0,0790	0,0811	0,0831	0,0850	0,0869	0,0888	0,0906
32	0,0767	0,0789	0,0809	0,0830	0,0849	0,0868	0,0887	0,0905
33	0,0766	0,0787	0,0808	0,0828	0,0847	0,0867	0,0885	0,0903
34	0,0765	0,0786	0,0807	0,0826	0,0846	0,0865	0,0884	0,0902
35	0,0764	0,0785	0,0806	0,0825	0,0844	0,0864	0,0882	0,0901
36	0,0763	0,0784	0,0804	0,0824	0,0843	0,0862	0,0881	0,0899
37	0,0762	0,0783	0,0803	0,0823	0,0842	0,0861	0,0879	0,0898
38	0,0760	0,0782	0,0801	0,0821	0,0841	0,0860	0,0878	0,0896
39	0,0759	0,0780	0,0800	0,0820	0,0839	0,0858	0,0876	0,0894
40	0,0758	0,0779	0,0799	0,0819	0,0838	0,0857	0,0875	0,0893

$t, ^\circ\text{C}$	K_{pT} при $P, \text{ кгс/см}^2$, равном							
	2,6	2,7	2,8	2,9	3,0	3,1	3,2	3,3
11	0,0957	0,0975	0,0993	0,1010	0,1028	0,1045	0,1062	0,1078
12	0,0955	0,0973	0,0991	0,1009	0,1026	0,1043	0,1060	0,1076
13	0,0953	0,0972	0,0989	0,1007	0,1024	0,1041	0,1058	0,1074
14	0,0952	0,0970	0,0988	0,1005	0,1022	0,1039	0,1056	0,1072
15	0,0950	0,0968	0,0986	0,1003	0,1021	0,1038	0,1054	0,1070
16	0,0948	0,0966	0,0984	0,1002	0,1019	0,1036	0,1052	0,1068
17	0,0947	0,0965	0,0982	0,1000	0,1017	0,1034	0,1050	0,1067
18	0,0945	0,0963	0,0981	0,0998	0,1015	0,1032	0,1049	0,1065
19	0,0943	0,0962	0,0979	0,0996	0,1014	0,1030	0,1047	0,1063
20	0,0942	0,0960	0,0978	0,0995	0,1012	0,1029	0,1045	0,1061
21	0,0940	0,0958	0,0975	0,0992	0,1010	0,1027	0,1043	0,1059
22	0,0938	0,0956	0,0973	0,0991	0,1008	0,1025	0,1041	0,1057
23	0,0936	0,0954	0,0972	0,0989	0,1006	0,1023	0,1040	0,1056
24	0,0935	0,0953	0,0971	0,0987	0,1004	0,1021	0,1038	0,1054

$t, ^\circ\text{C}$	K_{PT} при $P, \text{ кгс/см}^2$, равном							
	2,6	2,7	2,8	2,9	3,0	3,1	3,2	3,3
25	0,0934	0,0951	0,0969	0,0986	0,1003	0,1020	0,1036	0,1052
26	0,0932	0,0950	0,0967	0,0984	0,1001	0,1018	0,1034	0,1050
27	0,0931	0,0948	0,0965	0,0983	0,0999	0,1016	0,1032	0,1048
28	0,0929	0,0947	0,0964	0,0981	0,0998	0,1014	0,1031	0,1047
29	0,0926	0,0945	0,0961	0,0979	0,0996	0,1012	0,1029	0,1045
30	0,0924	0,0943	0,0959	0,0978	0,0994	0,1011	0,1027	0,1043
31	0,0923	0,0942	0,0958	0,0976	0,0993	0,1009	0,1025	0,1041
32	0,0921	0,0940	0,0957	0,0975	0,0991	0,1008	0,1024	0,1040
33	0,0920	0,0939	0,0956	0,0973	0,0989	0,1006	0,1022	0,1038
34	0,0919	0,0938	0,0954	0,0972	0,0988	0,1005	0,1021	0,1036
35	0,0918	0,0936	0,0953	0,0970	0,0987	0,1003	0,1019	0,1034
36	0,0917	0,0934	0,0951	0,0969	0,0985	0,1001	0,1017	0,1033
37	0,0915	0,0933	0,0950	0,0967	0,0983	0,1000	0,1016	0,1031
38	0,0914	0,0931	0,0948	0,0965	0,0982	0,0998	0,1014	0,1029
39	0,0913	0,0930	0,0947	0,0964	0,0980	0,0997	0,1013	0,1028
40	0,0911	0,0928	0,0946	0,0962	0,0979	0,0995	0,1011	0,1026

$t, ^\circ\text{C}$	K_{PT} при $P, \text{ кгс/см}^2$, равном							
	3,4	3,5	3,6	3,7	3,8	3,9	4,0	4,1
11	0,1094	0,1110	0,1126	0,1141	0,1157	0,1172	0,1187	0,1201
12	0,1092	0,1108	0,1124	0,1139	0,1155	0,1170	0,1185	0,1199
13	0,1090	0,1106	0,1122	0,1137	0,1153	0,1168	0,1183	0,1197
14	0,1088	0,1104	0,1120	0,1135	0,1151	0,1166	0,1180	0,1195
15	0,1086	0,1102	0,1118	0,1133	0,1149	0,1164	0,1178	0,1193
16	0,1085	0,1100	0,1116	0,1131	0,1147	0,1162	0,1176	0,1191
17	0,1083	0,1098	0,1114	0,1130	0,1145	0,1160	0,1174	0,1189
18	0,1081	0,1097	0,1112	0,1128	0,1143	0,1158	0,1172	0,1187
19	0,1079	0,1095	0,1110	0,1126	0,1141	0,1156	0,1170	0,1185
20	0,1077	0,1093	0,1108	0,1124	0,1139	0,1154	0,1168	0,1183
21	0,1075	0,1091	0,1106	0,1122	0,1137	0,1152	0,1166	0,1181
22	0,1073	0,1089	0,1104	0,1120	0,1135	0,1150	0,1164	0,1179
23	0,1072	0,1087	0,1103	0,1118	0,1133	0,1148	0,1162	0,1177
24	0,1070	0,1085	0,1101	0,1116	0,1131	0,1146	0,1160	0,1175
25	0,1068	0,1084	0,1099	0,1114	0,1130	0,1144	0,1158	0,1173
26	0,1066	0,1082	0,1097	0,1113	0,1128	0,1142	0,1157	0,1171
27	0,1064	0,1080	0,1095	0,1111	0,1126	0,1140	0,1155	0,1169
28	0,1063	0,1078	0,1094	0,1109	0,1124	0,1138	0,1153	0,1167
29	0,1061	0,1076	0,1092	0,1107	0,1122	0,1136	0,1151	0,1165
30	0,1059	0,1074	0,1090	0,1105	0,1120	0,1134	0,1149	0,1163
31	0,1057	0,1072	0,1088	0,1103	0,1118	0,1132	0,1147	0,1161
32	0,1056	0,1071	0,1086	0,1101	0,1116	0,1130	0,1145	0,1159
33	0,1054	0,1069	0,1085	0,1100	0,1115	0,1129	0,1143	0,1157
34	0,1052	0,1067	0,1083	0,1098	0,1113	0,1127	0,1141	0,1155
35	0,1051	0,1066	0,1081	0,1096	0,1111	0,1125	0,1140	0,1154
36	0,1049	0,1064	0,1079	0,1094	0,1109	0,1123	0,1138	0,1152
37	0,1047	0,1062	0,1077	0,1092	0,1107	0,1121	0,1136	0,1150

$t, ^\circ\text{C}$	K_{PT} при $P, \text{ кгс/см}^2$, равном							
	3,4	3,5	3,6	3,7	3,8	3,9	4,0	4,1
38	0,1045	0,1060	0,1076	0,1091	0,1106	0,1120	0,1134	0,1148
39	0,1044	0,1059	0,1074	0,1089	0,1104	0,1118	0,1132	0,1146
40	0,1042	0,1057	0,1072	0,1087	0,1102	0,1116	0,1130	0,1144

$t, ^\circ\text{C}$	K_{PT} при $P, \text{ кгс/см}^2$, равном							
	4,2	4,3	4,4	4,5	4,6	4,7	4,8	4,9
11	0,1216	0,1230	0,1245	0,1259	0,1273	0,1286	0,1300	0,1314
12	0,1214	0,1228	0,1242	0,1256	0,1270	0,1284	0,1298	0,1311
13	0,1212	0,1226	0,1240	0,1254	0,1268	0,1282	0,1296	0,1309
14	0,1210	0,1224	0,1239	0,1252	0,1266	0,1280	0,1293	0,1307
15	0,1208	0,1222	0,1236	0,1250	0,1264	0,1277	0,1291	0,1304
16	0,1206	0,1220	0,1234	0,1248	0,1262	0,1275	0,1289	0,1302
17	0,1203	0,1218	0,1232	0,1246	0,1259	0,1273	0,1286	0,1300
18	0,1201	0,1216	0,1230	0,1244	0,1257	0,1271	0,1284	0,1298
19	0,1199	0,1213	0,1228	0,1241	0,1255	0,1269	0,1282	0,1295
20	0,1197	0,1211	0,1225	0,1239	0,1253	0,1266	0,1280	0,1293
21	0,1195	0,1209	0,1223	0,1237	0,1251	0,1264	0,1278	0,1291
22	0,1193	0,1207	0,1221	0,1235	0,1249	0,1262	0,1276	0,1289
23	0,1191	0,1205	0,1219	0,1233	0,1247	0,1260	0,1273	0,1286
24	0,1189	0,1203	0,1217	0,1231	0,1245	0,1258	0,1271	0,1284
25	0,1187	0,1201	0,1215	0,1228	0,1242	0,1256	0,1269	0,1282
26	0,1185	0,1199	0,1213	0,1226	0,1240	0,1253	0,1267	0,1280
27	0,1183	0,1197	0,1211	0,1224	0,1238	0,1251	0,1265	0,1278
28	0,1181	0,1195	0,1209	0,1222	0,1236	0,1249	0,1262	0,1275
29	0,1179	0,1193	0,1207	0,1220	0,1234	0,1247	0,1260	0,1273
30	0,1177	0,1191	0,1205	0,1218	0,1232	0,1245	0,1258	0,1271
31	0,1175	0,1189	0,1203	0,1216	0,1230	0,1243	0,1256	0,1269
32	0,1173	0,1187	0,1201	0,1214	0,1228	0,1241	0,1254	0,1267
33	0,1171	0,1185	0,1199	0,1212	0,1226	0,1239	0,1252	0,1265
34	0,1169	0,1183	0,1197	0,1210	0,1224	0,1237	0,1250	0,1263
35	0,1168	0,1182	0,1195	0,1208	0,1222	0,1235	0,1248	0,1261
36	0,1166	0,1180	0,1193	0,1207	0,1220	0,1233	0,1246	0,1259
37	0,1164	0,1178	0,1191	0,1205	0,1218	0,1231	0,1244	0,1257
38	0,1162	0,1176	0,1189	0,1203	0,1216	0,1229	0,1242	0,1255
39	0,1160	0,1174	0,1187	0,1201	0,1214	0,1227	0,1240	0,1253
40	0,1158	0,1172	0,1185	0,1199	0,1212	0,1225	0,1238	0,1251

$t, ^\circ\text{C}$	K_{PT} при $P, \text{ кгс/см}^2$, равном							
	5,0	5,1	5,2	5,3	5,4	5,5	5,6	5,7
11	0,1327	0,1340	0,1353	0,1366	0,1379	0,1392	0,1404	0,1417
12	0,1324	0,1338	0,1351	0,1364	0,1377	0,1389	0,1402	0,1414
13	0,1322	0,1335	0,1348	0,1361	0,1374	0,1387	0,1399	0,1412
14	0,1320	0,1333	0,1346	0,1359	0,1372	0,1384	0,1397	0,1409
15	0,1318	0,1331	0,1344	0,1357	0,1369	0,1382	0,1394	0,1407

$t, ^\circ\text{C}$	K_{pT} при $P, \text{ кгс/см}^2$, равном							
	5,0	5,1	5,2	5,3	5,4	5,5	5,6	5,7
16	0,1315	0,1328	0,1341	0,1354	0,1367	0,1380	0,1392	0,1404
17	0,1313	0,1326	0,1339	0,1352	0,1365	0,1377	0,1390	0,1402
18	0,1310	0,1324	0,1337	0,1350	0,1362	0,1375	0,1387	0,1400
19	0,1308	0,1322	0,1335	0,1347	0,1360	0,1372	0,1385	0,1397
20	0,1306	0,1319	0,1332	0,1345	0,1358	0,1370	0,1383	0,1395
21	0,1304	0,1317	0,1330	0,1343	0,1356	0,1368	0,1381	0,1393
22	0,1302	0,1315	0,1328	0,1340	0,1353	0,1365	0,1378	0,1390
23	0,1299	0,1312	0,1325	0,1338	0,1351	0,1363	0,1376	0,1388
24	0,1297	0,1310	0,1323	0,1336	0,1349	0,1361	0,1373	0,1385
25	0,1295	0,1308	0,1321	0,1334	0,1347	0,1359	0,1371	0,1383
26	0,1293	0,1306	0,1319	0,1331	0,1344	0,1356	0,1369	0,1381
27	0,1291	0,1304	0,1317	0,1329	0,1342	0,1354	0,1366	0,1378
28	0,1288	0,1301	0,1314	0,1327	0,1340	0,1352	0,1364	0,1376
29	0,1286	0,1299	0,1312	0,1324	0,1337	0,1349	0,1361	0,1373
30	0,1284	0,1297	0,1310	0,1322	0,1335	0,1347	0,1359	0,1371
31	0,1282	0,1295	0,1308	0,1320	0,1333	0,1345	0,1357	0,1369
32	0,1280	0,1293	0,1306	0,1318	0,1331	0,1343	0,1355	0,1367
33	0,1278	0,1291	0,1304	0,1316	0,1328	0,1340	0,1352	0,1364
34	0,1276	0,1289	0,1302	0,1314	0,1326	0,1338	0,1350	0,1362
35	0,1274	0,1287	0,1300	0,1312	0,1324	0,1336	0,1348	0,1360
36	0,1272	0,1284	0,1297	0,1309	0,1322	0,1334	0,1346	0,1358
37	0,1270	0,1282	0,1295	0,1307	0,1320	0,1332	0,1344	0,1356
38	0,1268	0,1280	0,1293	0,1305	0,1317	0,1329	0,1341	0,1353
39	0,1266	0,1278	0,1291	0,1303	0,1315	0,1327	0,1339	0,1351
40	0,1264	0,1276	0,1289	0,1301	0,1313	0,1325	0,1337	0,1349

$t, ^\circ\text{C}$	K_{pT} при $P, \text{ кгс/см}^2$, равном							
	5,8	5,9	6,0	6,1	6,2	6,3	6,4	6,5
11	0,1429	0,1441	0,1454	0,1466	0,1478	0,1489	0,1501	0,1513
12	0,1427	0,1439	0,1451	0,1463	0,1475	0,1487	0,1499	0,1510
13	0,1424	0,1436	0,1448	0,1460	0,1472	0,1484	0,1496	0,1508
14	0,1422	0,1434	0,1446	0,1458	0,1470	0,1482	0,1493	0,1505
15	0,1419	0,1431	0,1444	0,1455	0,1467	0,1479	0,1491	0,1502
16	0,1417	0,1429	0,1441	0,1453	0,1465	0,1476	0,1488	0,1500
17	0,1414	0,1426	0,1438	0,1450	0,1462	0,1474	0,1486	0,1497
18	0,1412	0,1424	0,1436	0,1448	0,1460	0,1471	0,1483	0,1495
19	0,1409	0,1422	0,1433	0,1445	0,1457	0,1469	0,1481	0,1492
20	0,1407	0,1419	0,1431	0,1443	0,1455	0,1466	0,1478	0,1489
21	0,1405	0,1417	0,1429	0,1441	0,1453	0,1464	0,1476	0,1487
22	0,1402	0,1414	0,1426	0,1438	0,1450	0,1461	0,1473	0,1484
23	0,1400	0,1412	0,1424	0,1436	0,1448	0,1459	0,1470	0,1482
24	0,1397	0,1409	0,1421	0,1433	0,1445	0,1456	0,1468	0,1479
25	0,1395	0,1407	0,1419	0,1430	0,1443	0,1454	0,1466	0,1477
26	0,1393	0,1405	0,1417	0,1428	0,1440	0,1452	0,1463	0,1474
27	0,1390	0,1402	0,1414	0,1426	0,1438	0,1449	0,1460	0,1472
28	0,1388	0,1400	0,1412	0,1423	0,1435	0,1447	0,1458	0,1469

t, °C	K _{PT} при P, кгс/см ² , равном							
	5,8	5,9	6,0	6,1	6,2	6,3	6,4	6,5
29	0,1385	0,1397	0,1409	0,1420	0,1433	0,1444	0,1456	0,1467
30	0,1383	0,1395	0,1407	0,1418	0,1430	0,1442	0,1453	0,1464
31	0,1381	0,1393	0,1405	0,1416	0,1428	0,1440	0,1451	0,1462
32	0,1379	0,1391	0,1402	0,1414	0,1425	0,1437	0,1448	0,1459
33	0,1376	0,1388	0,1400	0,1411	0,1423	0,1435	0,1446	0,1457
34	0,1374	0,1386	0,1398	0,1409	0,1421	0,1432	0,1444	0,1455
35	0,1372	0,1384	0,1396	0,1407	0,1418	0,1430	0,1442	0,1452
36	0,1370	0,1382	0,1393	0,1405	0,1416	0,1428	0,1440	0,1450
37	0,1368	0,1380	0,1391	0,1403	0,1414	0,1425	0,1437	0,1448
38	0,1365	0,1377	0,1389	0,1400	0,1412	0,1423	0,1435	0,1446
39	0,1363	0,1375	0,1386	0,1398	0,1409	0,1420	0,1432	0,1443
40	0,1361	0,1373	0,1384	0,1396	0,1407	0,1418	0,1430	0,1441

t, °C	K _{PT} при P, кгс/см ² , равном							
	6,6	6,7	6,8	6,9	7,0	7,1	7,2	7,3
11	0,1524	0,1536	0,1547	0,1559	0,1570	0,1581	0,1592	0,1603
12	0,1522	0,1533	0,1545	0,1556	0,1567	0,1578	0,1589	0,1600
13	0,1519	0,1531	0,1542	0,1553	0,1564	0,1576	0,1587	0,1598
14	0,1516	0,1528	0,1539	0,1551	0,1562	0,1573	0,1584	0,1595
15	0,1514	0,1525	0,1537	0,1548	0,1559	0,1570	0,1581	0,1592
16	0,1511	0,1523	0,1534	0,1545	0,1556	0,1567	0,1578	0,1589
17	0,1509	0,1520	0,1531	0,1543	0,1554	0,1565	0,1576	0,1587
18	0,1506	0,1517	0,1529	0,1540	0,1551	0,1562	0,1573	0,1584
19	0,1503	0,1515	0,1526	0,1537	0,1548	0,1559	0,1570	0,1581
20	0,1501	0,1512	0,1523	0,1535	0,1546	0,1557	0,1568	0,1579
21	0,1498	0,1510	0,1520	0,1532	0,1543	0,1554	0,1565	0,1576
22	0,1496	0,1507	0,1518	0,1530	0,1541	0,1552	0,1563	0,1574
23	0,1494	0,1504	0,1516	0,1527	0,1538	0,1549	0,1560	0,1571
24	0,1491	0,1502	0,1513	0,1525	0,1536	0,1546	0,1557	0,1568
25	0,1488	0,1500	0,1510	0,1522	0,1533	0,1544	0,1554	0,1566
26	0,1486	0,1497	0,1508	0,1519	0,1530	0,1541	0,1552	0,1563
27	0,1484	0,1494	0,1506	0,1517	0,1528	0,1538	0,1549	0,1560
28	0,1481	0,1492	0,1503	0,1514	0,1525	0,1535	0,1546	0,1557
29	0,1478	0,1490	0,1500	0,1512	0,1523	0,1533	0,1544	0,1555
30	0,1476	0,1487	0,1498	0,1509	0,1520	0,1530	0,1541	0,1552
31	0,1474	0,1485	0,1496	0,1506	0,1518	0,1528	0,1538	0,1550
32	0,1471	0,1482	0,1493	0,1504	0,1515	0,1525	0,1536	0,1547
33	0,1469	0,1480	0,1491	0,1502	0,1512	0,1523	0,1534	0,1544
34	0,1466	0,1477	0,1488	0,1499	0,1510	0,1520	0,1531	0,1542
35	0,1464	0,1475	0,1486	0,1496	0,1508	0,1518	0,1528	0,1540
36	0,1462	0,1473	0,1484	0,1494	0,1505	0,1516	0,1526	0,1537
37	0,1459	0,1470	0,1481	0,1492	0,1502	0,1513	0,1524	0,1534
38	0,1457	0,1468	0,1479	0,1489	0,1500	0,1511	0,1521	0,1532
39	0,1454	0,1465	0,1476	0,1486	0,1498	0,1508	0,1518	0,1530
40	0,1452	0,1463	0,1474	0,1484	0,1495	0,1506	0,1516	0,1527

$t, ^\circ\text{C}$	K_{pT} при $P, \text{ кгс/см}^2$, равном							
	7,4	7,5	7,6	7,7	7,8	7,9	8,0	8,1
11	0,1614	0,1625	0,1636	0,1647	0,1657	0,1668	0,1678	0,1689
12	0,1611	0,1622	0,1633	0,1644	0,1654	0,1665	0,1675	0,1686
13	0,1609	0,1619	0,1630	0,1641	0,1651	0,1662	0,1672	0,1683
14	0,1606	0,1617	0,1627	0,1638	0,1649	0,1659	0,1670	0,1680
15	0,1603	0,1614	0,1624	0,1635	0,1646	0,1656	0,1667	0,1677
16	0,1600	0,1611	0,1622	0,1632	0,1643	0,1653	0,1664	0,1674
17	0,1597	0,1608	0,1619	0,1629	0,1640	0,1650	0,1661	0,1671
18	0,1595	0,1605	0,1616	0,1627	0,1637	0,1648	0,1658	0,1668
19	0,1592	0,1603	0,1613	0,1624	0,1634	0,1645	0,1655	0,1666
20	0,1589	0,1600	0,1611	0,1621	0,1632	0,1642	0,1653	0,1663
21	0,1586	0,1597	0,1608	0,1618	0,1629	0,1639	0,1650	0,1660
22	0,1584	0,1595	0,1605	0,1616	0,1626	0,1636	0,1647	0,1657
23	0,1581	0,1592	0,1602	0,1613	0,1624	0,1634	0,1644	0,1655
24	0,1578	0,1589	0,1600	0,1610	0,1621	0,1631	0,1641	0,1652
25	0,1576	0,1586	0,1597	0,1608	0,1618	0,1628	0,1638	0,1649
26	0,1573	0,1584	0,1594	0,1605	0,1615	0,1625	0,1636	0,1646
27	0,1570	0,1581	0,1591	0,1602	0,1612	0,1622	0,1633	0,1643
28	0,1567	0,1578	0,1589	0,1599	0,1610	0,1620	0,1630	0,1641
29	0,1565	0,1576	0,1586	0,1597	0,1607	0,1617	0,1627	0,1638
30	0,1562	0,1573	0,1583	0,1594	0,1604	0,1614	0,1624	0,1635
31	0,1560	0,1570	0,1580	0,1591	0,1601	0,1611	0,1621	0,1632
32	0,1557	0,1568	0,1578	0,1589	0,1599	0,1609	0,1619	0,1630
33	0,1554	0,1566	0,1576	0,1586	0,1596	0,1606	0,1616	0,1627
34	0,1552	0,1563	0,1573	0,1584	0,1594	0,1604	0,1614	0,1624
35	0,1550	0,1560	0,1570	0,1581	0,1591	0,1601	0,1611	0,1622
36	0,1547	0,1558	0,1568	0,1578	0,1588	0,1598	0,1608	0,1619
37	0,1544	0,1556	0,1566	0,1576	0,1586	0,1596	0,1606	0,1616
38	0,1542	0,1553	0,1563	0,1573	0,1583	0,1593	0,1603	0,1613
39	0,1540	0,1550	0,1560	0,1571	0,1581	0,1591	0,1601	0,1611
40	0,1537	0,1548	0,1558	0,1568	0,1578	0,1588	0,1598	0,1608

$t, ^\circ\text{C}$	K_{pT} при $P, \text{ кгс/см}^2$, равном							
	8,2	8,3	8,4	8,5	8,6	8,7	8,8	8,9
11	0,1699	0,1710	0,1720	0,1730	0,1740	0,1750	0,1760	0,1770
12	0,1696	0,1707	0,1717	0,1727	0,1737	0,1747	0,1757	0,1767
13	0,1693	0,1704	0,1714	0,1724	0,1734	0,1744	0,1754	0,1764
14	0,1690	0,1701	0,1711	0,1721	0,1731	0,1741	0,1751	0,1761
15	0,1687	0,1698	0,1708	0,1718	0,1728	0,1738	0,1748	0,1758
16	0,1684	0,1695	0,1705	0,1715	0,1725	0,1735	0,1745	0,1755
17	0,1682	0,1692	0,1702	0,1712	0,1722	0,1732	0,1742	0,1752
18	0,1679	0,1689	0,1698	0,1709	0,1719	0,1729	0,1739	0,1749
19	0,1676	0,1686	0,1695	0,1706	0,1716	0,1726	0,1736	0,1746
20	0,1673	0,1682	0,1693	0,1703	0,1713	0,1723	0,1733	0,1743
21	0,1670	0,1680	0,1690	0,1700	0,1710	0,1720	0,1730	0,1740
22	0,1667	0,1677	0,1687	0,1697	0,1707	0,1717	0,1727	0,1737
23	0,1665	0,1675	0,1685	0,1694	0,1704	0,1714	0,1724	0,1734
24	0,1662	0,1672	0,1682	0,1691	0,1701	0,1711	0,1721	0,1731

$t, ^\circ\text{C}$	K_{PT} при $P, \text{ кгс/см}^2$, равно							
	8,2	8,3	8,4	8,5	8,6	8,7	8,8	8,9
25	0,1659	0,1669	0,1679	0,1688	0,1698	0,1708	0,1718	0,1728
26	0,1656	0,1666	0,1676	0,1686	0,1696	0,1706	0,1716	0,1725
27	0,1653	0,1663	0,1673	0,1683	0,1693	0,1703	0,1713	0,1722
28	0,1651	0,1661	0,1671	0,1680	0,1690	0,1700	0,1710	0,1719
29	0,1648	0,1658	0,1668	0,1677	0,1687	0,1697	0,1707	0,1716
30	0,1645	0,1655	0,1665	0,1674	0,1684	0,1694	0,1704	0,1713
31	0,1642	0,1652	0,1662	0,1671	0,1681	0,1691	0,1701	0,1710
32	0,1640	0,1650	0,1660	0,1669	0,1679	0,1689	0,1698	0,1708
33	0,1637	0,1647	0,1657	0,1666	0,1676	0,1686	0,1696	0,1705
34	0,1634	0,1644	0,1654	0,1664	0,1673	0,1683	0,1693	0,1702
35	0,1632	0,1642	0,1652	0,1661	0,1670	0,1680	0,1690	0,1700
36	0,1629	0,1639	0,1649	0,1658	0,1668	0,1678	0,1687	0,1697
37	0,1626	0,1636	0,1646	0,1656	0,1665	0,1675	0,1684	0,1694
38	0,1623	0,1633	0,1643	0,1653	0,1662	0,1672	0,1682	0,1691
39	0,1621	0,1631	0,1641	0,1651	0,1660	0,1670	0,1679	0,1689
40	0,1618	0,1628	0,1638	0,1648	0,1657	0,1667	0,1676	0,1686

$t, ^\circ\text{C}$	K_{PT} при $P, \text{ кгс/см}^2$, равно							
	9,0	9,1	9,2	9,3	9,4	9,5	9,6	9,7
11	0,1780	0,1790	0,1800	0,1810	0,1819	0,1829	0,1839	0,1848
12	0,1777	0,1787	0,1797	0,1806	0,1816	0,1826	0,1835	0,1845
13	0,1774	0,1784	0,1794	0,1803	0,1813	0,1823	0,1832	0,1842
14	0,1771	0,1781	0,1790	0,1800	0,1810	0,1819	0,1829	0,1838
15	0,1768	0,1778	0,1787	0,1797	0,1807	0,1816	0,1826	0,1835
16	0,1765	0,1774	0,1784	0,1794	0,1803	0,1813	0,1823	0,1832
17	0,1762	0,1771	0,1781	0,1791	0,1800	0,1810	0,1819	0,1829
18	0,1759	0,1768	0,1778	0,1788	0,1797	0,1807	0,1816	0,1826
19	0,1756	0,1765	0,1775	0,1785	0,1794	0,1804	0,1813	0,1823
20	0,1753	0,1762	0,1772	0,1782	0,1791	0,1801	0,1810	0,1820
21	0,1750	0,1759	0,1769	0,1779	0,1788	0,1798	0,1807	0,1817
22	0,1747	0,1756	0,1766	0,1776	0,1785	0,1795	0,1804	0,1814
23	0,1744	0,1753	0,1763	0,1773	0,1782	0,1792	0,1801	0,1811
24	0,1741	0,1750	0,1760	0,1770	0,1779	0,1789	0,1798	0,1808
25	0,1738	0,1747	0,1757	0,1767	0,1776	0,1786	0,1795	0,1804
26	0,1735	0,1744	0,1754	0,1764	0,1773	0,1782	0,1792	0,1801
27	0,1732	0,1741	0,1751	0,1761	0,1770	0,1779	0,1789	0,1798
28	0,1729	0,1738	0,1748	0,1758	0,1767	0,1776	0,1786	0,1795
29	0,1726	0,1735	0,1745	0,1755	0,1764	0,1773	0,1783	0,1792
30	0,1723	0,1732	0,1742	0,1752	0,1761	0,1770	0,1780	0,1789
31	0,1720	0,1729	0,1739	0,1749	0,1758	0,1767	0,1777	0,1786
32	0,1717	0,1727	0,1736	0,1746	0,1755	0,1764	0,1774	0,1783
33	0,1715	0,1724	0,1734	0,1743	0,1752	0,1762	0,1771	0,1780
34	0,1712	0,1721	0,1731	0,1740	0,1749	0,1759	0,1768	0,1777
35	0,1709	0,1718	0,1728	0,1738	0,1746	0,1756	0,1766	0,1774
36	0,1706	0,1717	0,1725	0,1735	0,1744	0,1753	0,1763	0,1772
37	0,1703	0,1713	0,1722	0,1732	0,1741	0,1750	0,1760	0,1769
38	0,1701	0,1710	0,1720	0,1729	0,1738	0,1748	0,1757	0,1766
39	0,1698	0,1708	0,1717	0,1726	0,1735	0,1745	0,1754	0,1763
40	0,1695	0,1705	0,1714	0,1723	0,1732	0,1742	0,1751	0,1760

t, °C	K _{PT} при P, кгс/см ² , равном							
	9,8	9,9	10,0	10,1	10,2	10,3	10,4	10,5
11	0,1858	0,1867	0,1876	0,1886	0,1895	0,1904	0,1914	0,1923
12	0,1854	0,1864	0,1873	0,1882	0,1891	0,1900	0,1910	0,1919
13	0,1851	0,1860	0,1870	0,1879	0,1888	0,1897	0,1907	0,1916
14	0,1848	0,1857	0,1867	0,1876	0,1885	0,1894	0,1904	0,1912
15	0,1845	0,1854	0,1863	0,1872	0,1882	0,1890	0,1900	0,1909
16	0,1841	0,1851	0,1860	0,1869	0,1878	0,1887	0,1897	0,1906
17	0,1838	0,1848	0,1857	0,1866	0,1875	0,1884	0,1894	0,1902
18	0,1835	0,1844	0,1854	0,1863	0,1872	0,1881	0,1891	0,1900
19	0,1832	0,1841	0,1851	0,1859	0,1868	0,1877	0,1887	0,1895
20	0,1829	0,1838	0,1847	0,1856	0,1865	0,1874	0,1884	0,1892
21	0,1826	0,1835	0,1844	0,1853	0,1862	0,1871	0,1881	0,1890
22	0,1823	0,1832	0,1841	0,1850	0,1859	0,1868	0,1878	0,1886
23	0,1820	0,1829	0,1838	0,1847	0,1856	0,1865	0,1874	0,1883
24	0,1817	0,1826	0,1835	0,1844	0,1853	0,1862	0,1871	0,1880
25	0,1814	0,1823	0,1832	0,1840	0,1850	0,1859	0,1868	0,1877
26	0,1810	0,1819	0,1828	0,1837	0,1846	0,1855	0,1865	0,1873
27	0,1807	0,1816	0,1825	0,1834	0,1843	0,1852	0,1862	0,1870
28	0,1804	0,1813	0,1822	0,1831	0,1840	0,1849	0,1858	0,1867
29	0,1801	0,1810	0,1819	0,1828	0,1837	0,1846	0,1855	0,1864
30	0,1798	0,1807	0,1816	0,1825	0,1834	0,1843	0,1852	0,1861
31	0,1795	0,1804	0,1813	0,1822	0,1831	0,1840	0,1849	0,1858
32	0,1792	0,1801	0,1810	0,1819	0,1828	0,1837	0,1846	0,1855
33	0,1789	0,1798	0,1807	0,1816	0,1825	0,1834	0,1843	0,1852
34	0,1786	0,1795	0,1804	0,1813	0,1822	0,1831	0,1840	0,1849
35	0,1784	0,1792	0,1802	0,1810	0,1820	0,1828	0,1837	0,1846
36	0,1781	0,1790	0,1800	0,1808	0,1817	0,1826	0,1834	0,1843
37	0,1778	0,1787	0,1796	0,1805	0,1814	0,1823	0,1831	0,1840
38	0,1775	0,1784	0,1793	0,1802	0,1811	0,1820	0,1828	0,1837
39	0,1772	0,1781	0,1790	0,1799	0,1808	0,1817	0,1825	0,1834
40	0,1769	0,1778	0,1787	0,1796	0,1805	0,1814	0,1822	0,1831

t, °C	K _{PT} при P, кгс/см ² , равном							
	10,6	10,7	10,8	10,9	11,0	11,1	11,2	11,3
11	0,1932	0,1941	0,1950	0,1959	0,1968	0,1976	0,1986	0,1995
12	0,1928	0,1937	0,1946	0,1955	0,1964	0,1973	0,1982	0,1991
13	0,1925	0,1934	0,1943	0,1952	0,1961	0,1970	0,1979	0,1988
14	0,1922	0,1931	0,1939	0,1948	0,1957	0,1966	0,1975	0,1984
15	0,1918	0,1928	0,1936	0,1945	0,1954	0,1964	0,1972	0,1981
16	0,1915	0,1924	0,1933	0,1942	0,1951	0,1960	0,1969	0,1978
17	0,1910	0,1921	0,1929	0,1938	0,1947	0,1956	0,1965	0,1974
18	0,1907	0,1918	0,1926	0,1935	0,1944	0,1953	0,1962	0,1971
19	0,1905	0,1914	0,1922	0,1931	0,1940	0,1949	0,1958	0,1967
20	0,1902	0,1911	0,1919	0,1928	0,1937	0,1946	0,1955	0,1964
21	0,1899	0,1908	0,1916	0,1925	0,1934	0,1943	0,1952	0,1961
22	0,1896	0,1905	0,1913	0,1922	0,1931	0,1940	0,1948	0,1957
23	0,1892	0,1901	0,1909	0,1918	0,1927	0,1936	0,1945	0,1954
24	0,1889	0,1898	0,1906	0,1915	0,1924	0,1933	0,1942	0,1951

$t, ^\circ\text{C}$	K_{PT} при $P, \text{ кгс/см}^2$, равном							
	10,6	10,7	10,8	10,9	11,0	11,1	11,2	11,3
25	0,1886	0,1895	0,1903	0,1912	0,1921	0,1930	0,1938	0,1948
26	0,1883	0,1892	0,1900	0,1909	0,1918	0,1927	0,1935	0,1944
27	0,1880	0,1889	0,1897	0,1906	0,1915	0,1924	0,1932	0,1941
28	0,1876	0,1885	0,1894	0,1902	0,1911	0,1920	0,1929	0,1938
29	0,1873	0,1882	0,1890	0,1899	0,1908	0,1917	0,1925	0,1934
30	0,1870	0,1879	0,1887	0,1896	0,1905	0,1914	0,1922	0,1931
31	0,1867	0,1876	0,1884	0,1893	0,1902	0,1911	0,1919	0,1928
32	0,1864	0,1873	0,1881	0,1890	0,1900	0,1908	0,1916	0,1925
33	0,1861	0,1870	0,1878	0,1887	0,1896	0,1905	0,1913	0,1921
34	0,1858	0,1867	0,1875	0,1884	0,1892	0,1902	0,1910	0,1918
35	0,1855	0,1864	0,1872	0,1881	0,1890	0,1899	0,1907	0,1915
36	0,1852	0,1860	0,1869	0,1878	0,1886	0,1895	0,1903	0,1912
37	0,1849	0,1857	0,1866	0,1875	0,1883	0,1892	0,1900	0,1909
38	0,1846	0,1854	0,1863	0,1872	0,1880	0,1889	0,1897	0,1905
39	0,1843	0,1851	0,1860	0,1869	0,1877	0,1886	0,1894	0,1902
40	0,1840	0,1848	0,1857	0,1866	0,1874	0,1883	0,1891	0,1899
$t, ^\circ\text{C}$	K_{PT} при $P, \text{ кгс/см}^2$, равном							
	11,4	11,5	11,6	11,7	11,8	11,9	12,0	12,1
11	0,2003	0,2012	0,2020	0,2029	0,2038	0,2046	0,2055	0,2063
12	0,1999	0,2008	0,2017	0,2025	0,2034	0,2042	0,2051	0,2059
13	0,1996	0,2005	0,2013	0,2022	0,2031	0,2039	0,2048	0,2056
14	0,1992	0,2001	0,2010	0,2018	0,2027	0,2035	0,2044	0,2052
15	0,1989	0,1998	0,2006	0,2015	0,2024	0,2032	0,2041	0,2049
16	0,1986	0,1995	0,2003	0,2011	0,2020	0,2028	0,2037	0,2045
17	0,1982	0,1991	0,1999	0,2008	0,2017	0,2025	0,2033	0,2042
18	0,1979	0,1988	0,1996	0,2004	0,2013	0,2021	0,2030	0,2038
19	0,1975	0,1984	0,1992	0,2001	0,2010	0,2018	0,2026	0,2035
20	0,1972	0,1981	0,1989	0,1998	0,2006	0,2015	0,2023	0,2032
21	0,1969	0,1978	0,1986	0,1995	0,2003	0,2012	0,2020	0,2029
22	0,1965	0,1974	0,1982	0,1991	0,1999	0,2008	0,2016	0,2025
23	0,1962	0,1971	0,1979	0,1988	0,1996	0,2005	0,2013	0,2022
24	0,1959	0,1968	0,1976	0,1984	0,1993	0,2001	0,2009	0,2018
25	0,1956	0,1965	0,1973	0,1981	0,1989	0,1998	0,2006	0,2015
26	0,1952	0,1961	0,1970	0,1978	0,1986	0,1995	0,2003	0,2012
27	0,1949	0,1958	0,1965	0,1974	0,1983	0,1991	0,1999	0,2008
28	0,1946	0,1955	0,1963	0,1971	0,1980	0,1988	0,1996	0,2005
29	0,1942	0,1951	0,1960	0,1967	0,1976	0,1984	0,1992	0,2001
30	0,1939	0,1948	0,1956	0,1964	0,1973	0,1981	0,1989	0,1998
31	0,1936	0,1945	0,1953	0,1961	0,1970	0,1978	0,1986	0,1995
32	0,1933	0,1942	0,1950	0,1958	0,1967	0,1975	0,1983	0,1992
33	0,1930	0,1938	0,1947	0,1955	0,1963	0,1971	0,1980	0,1988
34	0,1927	0,1935	0,1944	0,1952	0,1960	0,1968	0,1977	0,1985
35	0,1924	0,1932	0,1941	0,1949	0,1957	0,1965	0,1973	0,1982
36	0,1920	0,1929	0,1937	0,1945	0,1954	0,1962	0,1970	0,1979
37	0,1917	0,1926	0,1934	0,1942	0,1951	0,1959	0,1967	0,1976
38	0,1914	0,1922	0,1931	0,1939	0,1947	0,1955	0,1964	0,1972
39	0,1911	0,1919	0,1928	0,1936	0,1944	0,1952	0,1961	0,1969
40	0,1908	0,1916	0,1925	0,1933	0,1941	0,1949	0,1958	0,1966

Коэффициент коррекции расхода K_{pT} для диапазона температур от -30°C до $+80^{\circ}\text{C}$ и диапазона давлений от 12 кгс/см^2 до 120 кгс/см^2

P , кгс/см ²	K_{pT} при t , °C, равной											
	-30	-20	-10	0	10	20	30	40	50	60	70	80
12,0	0,2222	0,2177	0,2135	0,2096	0,2059	0,2023	0,1990	0,1958	0,1927	0,1897	0,1870	0,1843
12,1	0,2231	0,2186	0,2144	0,2105	0,2067	0,2032	0,1998	0,1966	0,1935	0,1906	0,1878	0,1851
12,2	0,2240	0,2195	0,2153	0,2113	0,2076	0,2040	0,2006	0,1974	0,1943	0,1913	0,1886	0,1859
12,3	0,2249	0,2204	0,2162	0,2122	0,2084	0,2048	0,2014	0,1982	0,1951	0,1921	0,1893	0,1866
12,4	0,2258	0,2213	0,2171	0,2131	0,2093	0,2057	0,2022	0,1990	0,1959	0,1929	0,1900	0,1874
12,5	0,2267	0,2222	0,2179	0,2139	0,2101	0,2065	0,2031	0,1998	0,1967	0,1937	0,1908	0,1881
12,6	0,2276	0,2231	0,2188	0,2148	0,2109	0,2073	0,2039	0,2006	0,1975	0,1945	0,1916	0,1889
12,7	0,2285	0,2240	0,2197	0,2156	0,2118	0,2081	0,2047	0,2014	0,1982	0,1952	0,1923	0,1896
12,8	0,2294	0,2249	0,2205	0,2165	0,2126	0,2090	0,2055	0,2022	0,1990	0,1960	0,1931	0,1904
12,9	0,2303	0,2257	0,2214	0,2173	0,2134	0,2098	0,2063	0,2030	0,1998	0,1968	0,1938	0,1911
13,0	0,2312	0,2266	0,2223	0,2182	0,2143	0,2106	0,2071	0,2037	0,2006	0,1975	0,1946	0,1919
13,1	0,2321	0,2275	0,2231	0,2190	0,2151	0,2114	0,2079	0,2045	0,2013	0,1983	0,1954	0,1926
13,2	0,2330	0,2283	0,2240	0,2198	0,2159	0,2122	0,2087	0,2053	0,2021	0,1990	0,1962	0,1933
13,3	0,2339	0,2292	0,2248	0,2207	0,2167	0,2130	0,2094	0,2061	0,2029	0,1998	0,1969	0,1941
13,4	0,2348	0,2301	0,2256	0,2215	0,2175	0,2138	0,2102	0,2069	0,2036	0,2006	0,1976	0,1948
13,5	0,2356	0,2309	0,2265	0,2223	0,2184	0,2146	0,2110	0,2076	0,2044	0,2013	0,1983	0,1955
13,6	0,2365	0,2318	0,2273	0,2231	0,2192	0,2154	0,2118	0,2084	0,2051	0,2020	0,1990	0,1962
13,7	0,2374	0,2326	0,2282	0,2240	0,2200	0,2162	0,2126	0,2092	0,2059	0,2028	0,1998	0,1970
13,8	0,2382	0,2335	0,2290	0,2248	0,2208	0,2170	0,2134	0,2099	0,2066	0,2035	0,2005	0,1977
13,9	0,2391	0,2343	0,2298	0,2256	0,2216	0,2178	0,2141	0,2107	0,2074	0,2043	0,2012	0,1984
14,0	0,2400	0,2352	0,2306	0,2264	0,2224	0,2185	0,2149	0,2114	0,2081	0,2050	0,2019	0,1991
14,1	0,2408	0,2360	0,2315	0,2272	0,2232	0,2193	0,2157	0,2122	0,2089	0,2057	0,2027	0,1998
14,2	0,2417	0,2368	0,2323	0,2280	0,2239	0,2201	0,2164	0,2129	0,2096	0,2064	0,2034	0,2005
14,3	0,2425	0,2377	0,2331	0,2288	0,2247	0,2209	0,2172	0,2137	0,2104	0,2072	0,2041	0,2012

P , кгс/см ²	K_{pT} при t , °С, равной											
	-30	-20	-10	0	10	20	30	40	50	60	70	80
14,4	0,2434	0,2385	0,2339	0,2296	0,2255	0,2216	0,2179	0,2144	0,2111	0,2079	0,2048	0,2019
14,5	0,2442	0,2393	0,2347	0,2304	0,2262	0,2224	0,2187	0,2152	0,2118	0,2086	0,2055	0,2026
14,6	0,2450	0,2401	0,2355	0,2312	0,2271	0,2232	0,2194	0,2159	0,2126	0,2093	0,2062	0,2033
14,7	0,2459	0,2410	0,2364	0,2320	0,2278	0,2239	0,2202	0,2167	0,2133	0,2100	0,2069	0,2040
14,8	0,2467	0,2418	0,2372	0,2328	0,2286	0,2247	0,2210	0,2174	0,2140	0,2108	0,2076	0,2047
14,9	0,2475	0,2426	0,2380	0,2336	0,2294	0,2254	0,2217	0,2181	0,2147	0,2115	0,2083	0,2054
15,0	0,2484	0,2434	0,2388	0,2343	0,2302	0,2262	0,2224	0,2189	0,2154	0,2122	0,2090	0,2061
15,1	0,2492	0,2442	0,2395	0,2351	0,2309	0,2270	0,2232	0,2196	0,2162	0,2129	0,2097	0,2068
15,2	0,2500	0,2450	0,2403	0,2359	0,2317	0,2277	0,2239	0,2203	0,2169	0,2136	0,2104	0,2075
15,3	0,2508	0,2458	0,2411	0,2367	0,2324	0,2284	0,2246	0,2210	0,2176	0,2143	0,2111	0,2081
15,4	0,2517	0,2466	0,2419	0,2374	0,2332	0,2292	0,2254	0,2218	0,2183	0,2150	0,2118	0,2088
15,5	0,2525	0,2474	0,2427	0,2382	0,2340	0,2299	0,2261	0,2225	0,2190	0,2157	0,2125	0,2095
15,6	0,2533	0,2482	0,2435	0,2390	0,2347	0,2307	0,2268	0,2232	0,2197	0,2164	0,2132	0,2102
15,7	0,2541	0,2490	0,2442	0,2397	0,2355	0,2314	0,2276	0,2239	0,2204	0,2171	0,2138	0,2108
15,8	0,2549	0,2498	0,2450	0,2405	0,2362	0,2322	0,2283	0,2246	0,2211	0,2178	0,2145	0,2115
15,9	0,2557	0,2506	0,2458	0,2413	0,2370	0,2329	0,2290	0,2253	0,2218	0,2185	0,2152	0,2122
16,0	0,2565	0,2514	0,2466	0,2420	0,2377	0,2336	0,2297	0,2260	0,2225	0,2191	0,2159	0,2128
16,1	0,2573	0,2522	0,2473	0,2428	0,2384	0,2344	0,2304	0,2267	0,2232	0,2198	0,2166	0,2135
16,2	0,2581	0,2530	0,2481	0,2435	0,2392	0,2351	0,2312	0,2274	0,2239	0,2205	0,2172	0,2142
16,3	0,2589	0,2537	0,2489	0,2443	0,2399	0,2358	0,2319	0,2281	0,2245	0,2212	0,2179	0,2148
16,4	0,2597	0,2545	0,2496	0,2450	0,2407	0,2365	0,2326	0,2288	0,2253	0,2219	0,2186	0,2155
16,5	0,2605	0,2553	0,2504	0,2458	0,2414	0,2372	0,2333	0,2295	0,2260	0,2225	0,2192	0,2162
16,6	0,2613	0,2561	0,2512	0,2465	0,2421	0,2380	0,2340	0,2302	0,2266	0,2232	0,2199	0,2168
16,7	0,2621	0,2568	0,2519	0,2473	0,2428	0,2387	0,2347	0,2309	0,2273	0,2239	0,2206	0,2174
16,8	0,2628	0,2576	0,2527	0,2480	0,2436	0,2394	0,2354	0,2316	0,2280	0,2246	0,2212	0,2181
16,9	0,2636	0,2584	0,2534	0,2487	0,2443	0,2401	0,2361	0,2323	0,2287	0,2252	0,2219	0,2188
17,0	0,2644	0,2591	0,2542	0,2495	0,2450	0,2408	0,2368	0,2330	0,2294	0,2259	0,2225	0,2194
17,1	0,2652	0,2599	0,2549	0,2502	0,2457	0,2415	0,2375	0,2337	0,2300	0,2266	0,2232	0,2200
17,2	0,2660	0,2607	0,2556	0,2509	0,2465	0,2422	0,2382	0,2344	0,2307	0,2272	0,2238	0,2207

P , кгс/см ²	K_{pT} при t , °C, равной											
	-30	-20	-10	0	10	20	30	40	50	60	70	80
17,3	0,2667	0,2614	0,2564	0,2517	0,2472	0,2429	0,2389	0,2350	0,2314	0,2279	0,2245	0,2213
17,4	0,2675	0,2622	0,2571	0,2524	0,2479	0,2436	0,2396	0,2357	0,2320	0,2285	0,2251	0,2220
17,5	0,2683	0,2629	0,2579	0,2531	0,2486	0,2443	0,2403	0,2364	0,2327	0,2292	0,2258	0,2226
17,6	0,2690	0,2637	0,2586	0,2538	0,2493	0,2450	0,2409	0,2371	0,2334	0,2298	0,2264	0,2232
17,7	0,2698	0,2644	0,2593	0,2546	0,2500	0,2457	0,2416	0,2377	0,2340	0,2305	0,2271	0,2239
17,8	0,2706	0,2652	0,2601	0,2553	0,2507	0,2464	0,2423	0,2384	0,2347	0,2311	0,2277	0,2245
17,9	0,2713	0,2659	0,2608	0,2560	0,2514	0,2471	0,2430	0,2391	0,2354	0,2318	0,2283	0,2251
18,0	0,2721	0,2666	0,2615	0,2567	0,2521	0,2478	0,2437	0,2397	0,2360	0,2324	0,2290	0,2258
18,1	0,2728	0,2674	0,2623	0,2574	0,2528	0,2485	0,2443	0,2404	0,2367	0,2331	0,2296	0,2264
18,2	0,2736	0,2681	0,2630	0,2581	0,2535	0,2492	0,2450	0,2411	0,2373	0,2337	0,2303	0,2270
18,3	0,2743	0,2689	0,2637	0,2588	0,2542	0,2498	0,2457	0,2417	0,2380	0,2344	0,2309	0,2276
18,4	0,2751	0,2696	0,2644	0,2595	0,2549	0,2505	0,2464	0,2424	0,2386	0,2350	0,2315	0,2282
18,5	0,2758	0,2703	0,2651	0,2602	0,2556	0,2512	0,2470	0,2430	0,2393	0,2356	0,2321	0,2289
18,6	0,2766	0,2710	0,2658	0,2609	0,2563	0,2519	0,2477	0,2437	0,2399	0,2363	0,2328	0,2295
18,7	0,2773	0,2718	0,2666	0,2616	0,2570	0,2526	0,2484	0,2444	0,2406	0,2369	0,2334	0,2301
18,8	0,2781	0,2725	0,2673	0,2623	0,2577	0,2532	0,2490	0,2450	0,2412	0,2376	0,2340	0,2307
18,9	0,2788	0,2732	0,2680	0,2630	0,2584	0,2539	0,2497	0,2457	0,2418	0,2382	0,2346	0,2313
19,0	0,2795	0,2740	0,2687	0,2637	0,2590	0,2546	0,2503	0,2463	0,2425	0,2388	0,2353	0,2320
19,1	0,2803	0,2747	0,2694	0,2644	0,2597	0,2552	0,2510	0,2470	0,2431	0,2394	0,2359	0,2326
19,2	0,2810	0,2754	0,2701	0,2651	0,2604	0,2559	0,2517	0,2476	0,2438	0,2401	0,2365	0,2332
19,3	0,2817	0,2761	0,2708	0,2658	0,2611	0,2566	0,2523	0,2482	0,2444	0,2407	0,2371	0,2338
19,4	0,2824	0,2768	0,2715	0,2665	0,2618	0,2572	0,2530	0,2489	0,2450	0,2413	0,2377	0,2344
19,5	0,2832	0,2775	0,2722	0,2672	0,2624	0,2579	0,2536	0,2495	0,2456	0,2419	0,2383	0,2350
19,6	0,2839	0,2782	0,2729	0,2679	0,2631	0,2586	0,2543	0,2502	0,2463	0,2426	0,2389	0,2356
19,7	0,2846	0,2789	0,2736	0,2686	0,2638	0,2592	0,2549	0,2508	0,2469	0,2432	0,2396	0,2362
19,8	0,2854	0,2797	0,2743	0,2692	0,2644	0,2599	0,2556	0,2514	0,2475	0,2438	0,2402	0,2368
19,9	0,2861	0,2804	0,2750	0,2699	0,2651	0,2605	0,2562	0,2521	0,2482	0,2444	0,2408	0,2374
20,0	0,2868	0,2811	0,2757	0,2706	0,2658	0,2612	0,2568	0,2527	0,2488	0,2450	0,2414	0,2380
20,1	0,2875	0,2818	0,2764	0,2713	0,2664	0,2618	0,2575	0,2533	0,2494	0,2456	0,2420	0,2386

P , кгс/см ²	K_{pT} при t , °C, равной											
	-30	-20	-10	0	10	20	30	40	50	60	70	80
20,2	0,2882	0,2825	0,2770	0,2719	0,2671	0,2625	0,2581	0,2540	0,2500	0,2462	0,2426	0,2392
20,3	0,2889	0,2832	0,2777	0,2726	0,2678	0,2631	0,2588	0,2546	0,2506	0,2468	0,2432	0,2398
20,4	0,2896	0,2839	0,2784	0,2733	0,2684	0,2638	0,2594	0,2552	0,2512	0,2474	0,2438	0,2403
20,5	0,2904	0,2846	0,2791	0,2740	0,2691	0,2644	0,2600	0,2558	0,2519	0,2480	0,2444	0,2409
20,6	0,2911	0,2852	0,2798	0,2746	0,2697	0,2651	0,2607	0,2565	0,2525	0,2487	0,2450	0,2415
20,7	0,2918	0,2860	0,2805	0,2753	0,2704	0,2657	0,2613	0,2571	0,2531	0,2493	0,2456	0,2421
20,8	0,2925	0,2866	0,2811	0,2759	0,2710	0,2664	0,2619	0,2577	0,2537	0,2499	0,2461	0,2427
20,9	0,2932	0,2873	0,2818	0,2766	0,2717	0,2670	0,2626	0,2583	0,2543	0,2505	0,2467	0,2433
21,0	0,2939	0,2880	0,2825	0,2773	0,2723	0,2676	0,2632	0,2590	0,2549	0,2511	0,2473	0,2438
21,1	0,2946	0,2887	0,2832	0,2779	0,2730	0,2683	0,2638	0,2596	0,2555	0,2517	0,2479	0,2444
21,2	0,2953	0,2894	0,2838	0,2786	0,2736	0,2689	0,2644	0,2602	0,2561	0,2522	0,2485	0,2450
21,3	0,2960	0,2901	0,2845	0,2792	0,2743	0,2696	0,2651	0,2608	0,2567	0,2528	0,2491	0,2456
21,4	0,2967	0,2907	0,2852	0,2799	0,2749	0,2702	0,2657	0,2614	0,2573	0,2534	0,2497	0,2462
21,5	0,2974	0,2914	0,2858	0,2806	0,2756	0,2708	0,2663	0,2620	0,2579	0,2540	0,2503	0,2467
21,6	0,2980	0,2921	0,2865	0,2812	0,2762	0,2714	0,2669	0,2626	0,2585	0,2546	0,2508	0,2473
21,7	0,2987	0,2928	0,2872	0,2818	0,2768	0,2721	0,2675	0,2632	0,2591	0,2552	0,2514	0,2479
21,8	0,2994	0,2934	0,2878	0,2825	0,2775	0,2727	0,2682	0,2638	0,2597	0,2558	0,2520	0,2484
21,9	0,3001	0,2941	0,2885	0,2832	0,2781	0,2733	0,2688	0,2644	0,2603	0,2564	0,2526	0,2490
22,0	0,3008	0,2948	0,2891	0,2838	0,2787	0,2739	0,2694	0,2650	0,2609	0,2569	0,2532	0,2496
22,1	0,3014	0,2955	0,2898	0,2844	0,2794	0,2746	0,2700	0,2656	0,2615	0,2575	0,2537	0,2502
22,2	0,3022	0,2961	0,2904	0,2851	0,2800	0,2752	0,2706	0,2662	0,2621	0,2581	0,2543	0,2507
22,3	0,3028	0,2968	0,2911	0,2857	0,2806	0,2758	0,2712	0,2668	0,2627	0,2587	0,2549	0,2512
22,4	0,3035	0,2975	0,2918	0,2864	0,2813	0,2764	0,2718	0,2674	0,2633	0,2593	0,2554	0,2518
22,5	0,3042	0,2981	0,2924	0,2870	0,2819	0,2770	0,2724	0,2680	0,2639	0,2599	0,2560	0,2524
22,6	0,3049	0,2988	0,2930	0,2876	0,2825	0,2776	0,2730	0,2686	0,2644	0,2604	0,2566	0,2530
22,7	0,3055	0,2994	0,2937	0,2883	0,2831	0,2783	0,2736	0,2692	0,2650	0,2610	0,2571	0,2535
22,8	0,3062	0,3001	0,2943	0,2889	0,2838	0,2789	0,2742	0,2698	0,2656	0,2616	0,2577	0,2541
22,9	0,3069	0,3008	0,2950	0,2895	0,2844	0,2795	0,2748	0,2704	0,2662	0,2622	0,2583	0,2546

P , кгс/см ²	K_{PT} при t , °C, равной											
	-30	-20	-10	0	10	20	30	40	50	60	70	80
23,0	0,3076	0,3014	0,2956	0,2902	0,2850	0,2801	0,2754	0,2710	0,2668	0,2627	0,2588	0,2552
23,1	0,3082	0,3021	0,2963	0,2908	0,2856	0,2807	0,2760	0,2716	0,2674	0,2633	0,2594	0,2558
23,2	0,3089	0,3027	0,2969	0,2914	0,2862	0,2813	0,2766	0,2722	0,2679	0,2639	0,2600	0,2563
23,3	0,3096	0,3034	0,2976	0,2920	0,2868	0,2819	0,2772	0,2728	0,2685	0,2644	0,2605	0,2568
23,4	0,3102	0,3040	0,2982	0,2927	0,2875	0,2825	0,2778	0,2734	0,2690	0,2650	0,2611	0,2574
23,5	0,3109	0,3047	0,2988	0,2933	0,2881	0,2831	0,2784	0,2739	0,2696	0,2656	0,2616	0,2580
23,6	0,3115	0,3053	0,2995	0,2939	0,2887	0,2837	0,2790	0,2745	0,2702	0,2662	0,2622	0,2585
23,7	0,3122	0,3060	0,3001	0,2946	0,2893	0,2843	0,2796	0,2751	0,2708	0,2667	0,2628	0,2590
23,8	0,3128	0,3066	0,3007	0,2952	0,2899	0,2849	0,2802	0,2757	0,2714	0,2673	0,2633	0,2596
23,9	0,3135	0,3072	0,3014	0,2958	0,2905	0,2855	0,2808	0,2762	0,2720	0,2678	0,2639	0,2601
24,0	0,3142	0,3079	0,3020	0,2964	0,2911	0,2861	0,2814	0,2768	0,2725	0,2684	0,2644	0,2607
24,1	0,3148	0,3085	0,3026	0,2970	0,2917	0,2867	0,2820	0,2774	0,2731	0,2690	0,2650	0,2612
24,2	0,3155	0,3092	0,3032	0,2976	0,2923	0,2873	0,2825	0,2780	0,2736	0,2695	0,2655	0,2617
24,3	0,3161	0,3098	0,3039	0,2983	0,2929	0,2879	0,2831	0,2786	0,2742	0,2701	0,2661	0,2623
24,4	0,3168	0,3104	0,3045	0,2989	0,2935	0,2885	0,2837	0,2791	0,2748	0,2706	0,2666	0,2628
24,5	0,3174	0,3111	0,3051	0,2995	0,2941	0,2891	0,2842	0,2797	0,2753	0,2712	0,2671	0,2634
24,6	0,3181	0,3117	0,3057	0,3001	0,2947	0,2897	0,2849	0,2803	0,2759	0,2717	0,2677	0,2639
24,7	0,3187	0,3124	0,3064	0,3007	0,2953	0,2903	0,2854	0,2808	0,2765	0,2723	0,2682	0,2645
24,8	0,3194	0,3130	0,3070	0,3013	0,2959	0,2908	0,2860	0,2814	0,2770	0,2728	0,2688	0,2650
24,9	0,3200	0,3136	0,3076	0,3019	0,2965	0,2914	0,2866	0,2820	0,2776	0,2734	0,2693	0,2655
25,0	0,3206	0,3142	0,3082	0,3025	0,2971	0,2920	0,2872	0,2825	0,2781	0,2739	0,2699	0,2661
25,1	0,3213	0,3149	0,3088	0,3031	0,2977	0,2926	0,2877	0,2831	0,2787	0,2745	0,2704	0,2666
25,2	0,3219	0,3155	0,3094	0,3037	0,2983	0,2932	0,2883	0,2837	0,2792	0,2750	0,2709	0,2671
25,3	0,3226	0,3161	0,3101	0,3043	0,2989	0,2938	0,2889	0,2842	0,2798	0,2756	0,2715	0,2676
25,4	0,3232	0,3168	0,3107	0,3049	0,2995	0,2944	0,2894	0,2848	0,2804	0,2761	0,2720	0,2682
25,5	0,3238	0,3174	0,3113	0,3055	0,3001	0,2949	0,2900	0,2854	0,2809	0,2766	0,2725	0,2687
25,6	0,3245	0,3180	0,3119	0,3061	0,3007	0,2955	0,2906	0,2859	0,2814	0,2772	0,2731	0,2692
25,7	0,3251	0,3186	0,3125	0,3067	0,3013	0,2961	0,2912	0,2865	0,2820	0,2777	0,2736	0,2698
25,8	0,3257	0,3192	0,3131	0,3073	0,3018	0,2966	0,2917	0,2870	0,2826	0,2783	0,2741	0,2703
25,9	0,3264	0,3198	0,3137	0,3079	0,3024	0,2972	0,2923	0,2876	0,2831	0,2788	0,2747	0,2708

P , кгс/см ²	K_{pT} при t , °C, равной											
	-30	-20	-10	0	10	20	30	40	50	60	70	80
26,0	0,3270	0,3205	0,3143	0,3085	0,3030	0,2978	0,2928	0,2881	0,2836	0,2793	0,2752	0,2713
26,1	0,3276	0,3211	0,3149	0,3091	0,3036	0,2984	0,2934	0,2887	0,2842	0,2799	0,2757	0,2718
26,2	0,3282	0,3217	0,3155	0,3097	0,3042	0,2989	0,2940	0,2892	0,2847	0,2804	0,2763	0,2724
26,3	0,3289	0,3223	0,3161	0,3103	0,3048	0,2995	0,2945	0,2898	0,2853	0,2810	0,2768	0,2729
26,4	0,3295	0,3229	0,3167	0,3109	0,3053	0,3001	0,2951	0,2903	0,2858	0,2815	0,2773	0,2734
26,5	0,3301	0,3235	0,3173	0,3115	0,3059	0,3006	0,2956	0,2909	0,2864	0,2820	0,2778	0,2739
26,6	0,3307	0,3241	0,3179	0,3120	0,3065	0,3012	0,2962	0,2914	0,2869	0,2826	0,2784	0,2744
26,7	0,3314	0,3248	0,3185	0,3126	0,3071	0,3018	0,2968	0,2920	0,2874	0,2831	0,2789	0,2750
26,8	0,3320	0,3254	0,3191	0,3132	0,3076	0,3024	0,2973	0,2925	0,2880	0,2836	0,2795	0,2755
26,9	0,3326	0,3260	0,3197	0,3138	0,3082	0,3029	0,2979	0,2931	0,2885	0,2842	0,2799	0,2760
27,0	0,3332	0,3266	0,3203	0,3144	0,3088	0,3035	0,2984	0,2936	0,2890	0,2847	0,2804	0,2765
27,1	0,3338	0,3272	0,3209	0,3150	0,3094	0,3040	0,2990	0,2942	0,2896	0,2852	0,2810	0,2770
27,2	0,3344	0,3278	0,3215	0,3156	0,3099	0,3046	0,2996	0,2947	0,2901	0,2857	0,2815	0,2775
27,3	0,3351	0,3284	0,3221	0,3161	0,3105	0,3052	0,3001	0,2952	0,2906	0,2862	0,2820	0,2780
27,4	0,3357	0,3290	0,3227	0,3167	0,3111	0,3057	0,3006	0,2958	0,2912	0,2868	0,2825	0,2785
27,5	0,3363	0,3296	0,3233	0,3173	0,3116	0,3063	0,3012	0,2963	0,2917	0,2873	0,2830	0,2790
27,6	0,3369	0,3302	0,3238	0,3179	0,3122	0,3068	0,3017	0,2968	0,2922	0,2878	0,2835	0,2796
27,7	0,3375	0,3307	0,3244	0,3184	0,3128	0,3074	0,3023	0,2974	0,2928	0,2883	0,2841	0,2801
27,8	0,3381	0,3314	0,3250	0,3190	0,3133	0,3079	0,3028	0,2979	0,2933	0,2889	0,2846	0,2806
27,9	0,3387	0,3320	0,3256	0,3196	0,3139	0,3085	0,3034	0,2985	0,2938	0,2894	0,2851	0,2811
28,0	0,3393	0,3326	0,3262	0,3202	0,3144	0,3090	0,3039	0,2990	0,2944	0,2899	0,2856	0,2816
28,1	0,3399	0,3332	0,3268	0,3207	0,3150	0,3096	0,3044	0,2995	0,2949	0,2904	0,2861	0,2821
28,2	0,3405	0,3338	0,3274	0,3213	0,3156	0,3101	0,3050	0,3001	0,2954	0,2909	0,2866	0,2826
28,3	0,3411	0,3343	0,3279	0,3219	0,3161	0,3107	0,3055	0,3006	0,2959	0,2914	0,2871	0,2831
28,4	0,3418	0,3349	0,3285	0,3224	0,3167	0,3112	0,3061	0,3011	0,2964	0,2920	0,2876	0,2836
28,5	0,3424	0,3355	0,3291	0,3230	0,3172	0,3118	0,3066	0,3017	0,2970	0,2925	0,2881	0,2841
28,6	0,3430	0,3361	0,3297	0,3236	0,3178	0,3123	0,3071	0,3022	0,2975	0,2930	0,2886	0,2846
28,7	0,3436	0,3367	0,3302	0,3241	0,3184	0,3129	0,3077	0,3027	0,2980	0,2935	0,2891	0,2851
28,8	0,3442	0,3373	0,3308	0,3247	0,3189	0,3134	0,3082	0,3032	0,2985	0,2940	0,2896	0,2856
28,9	0,3447	0,3379	0,3314	0,3253	0,3195	0,3140	0,3088	0,3038	0,2990	0,2945	0,2902	0,2861

P_{Λ} кгс/см ²	K_{PT} при t , °C, равной											
	-30	-20	-10	0	10	20	30	40	50	60	70	80
29,0	0,3453	0,3384	0,3320	0,3258	0,3200	0,3145	0,3093	0,3043	0,2996	0,2950	0,2907	0,2866
29,1	0,3459	0,3390	0,3325	0,3264	0,3206	0,3150	0,3098	0,3048	0,3001	0,2955	0,2912	0,2870
29,2	0,3465	0,3396	0,3331	0,3270	0,3211	0,3156	0,3103	0,3053	0,3006	0,2960	0,2917	0,2875
29,3	0,3471	0,3402	0,3337	0,3275	0,3217	0,3161	0,3109	0,3059	0,3011	0,2965	0,2922	0,2880
29,4	0,3477	0,3408	0,3342	0,3281	0,3222	0,3167	0,3114	0,3064	0,3016	0,2971	0,2927	0,2885
29,5	0,3483	0,3414	0,3348	0,3286	0,3228	0,3172	0,3119	0,3069	0,3021	0,2976	0,2931	0,2890
29,6	0,3489	0,3419	0,3354	0,3292	0,3233	0,3178	0,3125	0,3074	0,3026	0,2981	0,2936	0,2895
29,7	0,3495	0,3425	0,3359	0,3297	0,3239	0,3183	0,3130	0,3080	0,3032	0,2986	0,2941	0,2900
29,8	0,3501	0,3431	0,3365	0,3303	0,3244	0,3188	0,3135	0,3085	0,3037	0,2991	0,2946	0,2905
29,9	0,3507	0,3437	0,3371	0,3308	0,3250	0,3194	0,3140	0,3090	0,3042	0,2996	0,2951	0,2910
30,0	0,3512	0,3442	0,3376	0,3314	0,3255	0,3199	0,3146	0,3095	0,3047	0,3000	0,2956	0,2914
30,1	0,3518	0,3448	0,3382	0,3320	0,3260	0,3204	0,3151	0,3100	0,3052	0,3006	0,2961	0,2919
30,2	0,3524	0,3454	0,3388	0,3325	0,3266	0,3210	0,3156	0,3105	0,3057	0,3011	0,2966	0,2924
30,3	0,3530	0,3460	0,3393	0,3330	0,3271	0,3215	0,3161	0,3110	0,3062	0,3016	0,2971	0,2929
30,4	0,3536	0,3465	0,3399	0,3336	0,3276	0,3220	0,3167	0,3116	0,3067	0,3021	0,2976	0,2934
30,5	0,3542	0,3471	0,3404	0,3341	0,3282	0,3225	0,3172	0,3121	0,3072	0,3026	0,2981	0,2939
30,6	0,3547	0,3477	0,3410	0,3347	0,3287	0,3231	0,3177	0,3126	0,3077	0,3031	0,2986	0,2944
30,7	0,3553	0,3482	0,3416	0,3352	0,3293	0,3236	0,3182	0,3131	0,3082	0,3036	0,2991	0,2948
30,8	0,3559	0,3488	0,3421	0,3358	0,3298	0,3241	0,3187	0,3136	0,3087	0,3040	0,2995	0,2953
30,9	0,3565	0,3494	0,3427	0,3363	0,3303	0,3246	0,3192	0,3141	0,3092	0,3045	0,3000	0,2958
31,0	0,3570	0,3499	0,3432	0,3369	0,3309	0,3252	0,3197	0,3146	0,3097	0,3050	0,3005	0,2963
31,1	0,3576	0,3505	0,3438	0,3374	0,3314	0,3257	0,3203	0,3151	0,3102	0,3055	0,3010	0,2968
31,2	0,3582	0,3510	0,3443	0,3380	0,3319	0,3262	0,3208	0,3156	0,3107	0,3060	0,3015	0,2972
31,3	0,3588	0,3516	0,3449	0,3385	0,3325	0,3268	0,3213	0,3161	0,3112	0,3065	0,3020	0,2977
31,4	0,3594	0,3522	0,3454	0,3390	0,3330	0,3273	0,3218	0,3166	0,3117	0,3070	0,3024	0,2982
31,5	0,3599	0,3527	0,3460	0,3396	0,3335	0,3278	0,3223	0,3172	0,3122	0,3075	0,3030	0,2986
31,6	0,3605	0,3533	0,3465	0,3401	0,3341	0,3283	0,3228	0,3176	0,3127	0,3080	0,3035	0,2991
31,7	0,3611	0,3538	0,3471	0,3406	0,3346	0,3288	0,3234	0,3182	0,3132	0,3084	0,3039	0,2996
31,8	0,3616	0,3544	0,3476	0,3412	0,3351	0,3294	0,3239	0,3187	0,3137	0,3090	0,3044	0,3001
31,9	0,3622	0,3550	0,3482	0,3417	0,3356	0,3299	0,3244	0,3192	0,3142	0,3094	0,3048	0,3005

P, кгс/см ²	K _{рТ} при t, °С, равной											
	-30	-20	-10	0	10	20	30	40	50	60	70	80
32,0	0,3628	0,3555	0,3487	0,3423	0,3362	0,3304	0,3249	0,3197	0,3147	0,3099	0,3053	0,3010
32,1	0,3633	0,3561	0,3492	0,3428	0,3367	0,3309	0,3254	0,3202	0,3152	0,3104	0,3058	0,3015
32,2	0,3639	0,3566	0,3498	0,3433	0,3372	0,3314	0,3259	0,3206	0,3156	0,3108	0,3063	0,3020
32,3	0,3645	0,3572	0,3503	0,3439	0,3377	0,3319	0,3264	0,3212	0,3161	0,3114	0,3067	0,3024
32,4	0,3650	0,3577	0,3509	0,3444	0,3383	0,3324	0,3269	0,3216	0,3166	0,3118	0,3072	0,3029
32,5	0,3656	0,3583	0,3514	0,3449	0,3388	0,3330	0,3274	0,3221	0,3171	0,3123	0,3077	0,3034
32,6	0,3662	0,3588	0,3520	0,3455	0,3393	0,3335	0,3279	0,3226	0,3176	0,3128	0,3082	0,3038
32,7	0,3667	0,3594	0,3525	0,3460	0,3398	0,3340	0,3284	0,3231	0,3181	0,3133	0,3086	0,3043
32,8	0,3673	0,3599	0,3530	0,3465	0,3403	0,3345	0,3289	0,3236	0,3186	0,3138	0,3091	0,3048
32,9	0,3678	0,3605	0,3536	0,3470	0,3409	0,3350	0,3294	0,3241	0,3191	0,3142	0,3096	0,3052
33,0	0,3684	0,3610	0,3541	0,3476	0,3414	0,3355	0,3299	0,3246	0,3196	0,3147	0,3101	0,3057
33,1	0,3689	0,3616	0,3546	0,3481	0,3419	0,3360	0,3304	0,3251	0,3200	0,3152	0,3105	0,3061
33,2	0,3695	0,3621	0,3552	0,3486	0,3424	0,3365	0,3309	0,3256	0,3205	0,3157	0,3110	0,3066
33,3	0,3701	0,3627	0,3557	0,3491	0,3429	0,3370	0,3314	0,3261	0,3210	0,3161	0,3115	0,3071
33,4	0,3706	0,3632	0,3562	0,3497	0,3434	0,3375	0,3319	0,3266	0,3215	0,3166	0,3119	0,3075
33,5	0,3712	0,3638	0,3568	0,3502	0,3439	0,3380	0,3324	0,3271	0,3220	0,3171	0,3124	0,3080
33,6	0,3717	0,3643	0,3573	0,3507	0,3445	0,3385	0,3329	0,3276	0,3224	0,3176	0,3129	0,3084
33,7	0,3723	0,3648	0,3578	0,3512	0,3450	0,3390	0,3334	0,3280	0,3229	0,3180	0,3133	0,3089
33,8	0,3728	0,3654	0,3584	0,3518	0,3455	0,3395	0,3339	0,3285	0,3234	0,3185	0,3138	0,3094
33,9	0,3734	0,3659	0,3589	0,3523	0,3460	0,3400	0,3344	0,3290	0,3239	0,3190	0,3143	0,3098
34,0	0,3739	0,3665	0,3594	0,3528	0,3465	0,3405	0,3349	0,3295	0,3244	0,3194	0,3147	0,3103
34,1	0,3745	0,3670	0,3600	0,3533	0,3470	0,3410	0,3354	0,3300	0,3248	0,3199	0,3152	0,3107
34,2	0,3750	0,3675	0,3605	0,3538	0,3475	0,3416	0,3359	0,3305	0,3253	0,3204	0,3156	0,3112
34,3	0,3756	0,3681	0,3610	0,3544	0,3480	0,3420	0,3364	0,3309	0,3258	0,3209	0,3161	0,3116
34,4	0,3761	0,3686	0,3615	0,3548	0,3485	0,3426	0,3368	0,3314	0,3263	0,3213	0,3166	0,3121
34,5	0,3767	0,3692	0,3621	0,3554	0,3490	0,3430	0,3373	0,3319	0,3267	0,3218	0,3170	0,3126
34,6	0,3772	0,3697	0,3626	0,3559	0,3496	0,3435	0,3378	0,3324	0,3272	0,3223	0,3175	0,3130
34,7	0,3778	0,3702	0,3631	0,3564	0,3501	0,3440	0,3383	0,3329	0,3277	0,3227	0,3179	0,3134
34,8	0,3783	0,3708	0,3636	0,3569	0,3506	0,3445	0,3388	0,3334	0,3281	0,3232	0,3184	0,3139
34,9	0,3788	0,3713	0,3642	0,3574	0,3511	0,3450	0,3393	0,3338	0,3286	0,3236	0,3189	0,3144

P , кгс/см ²	K_{pT} при t , °C, равной											
	-30	-20	-10	0	10	20	30	40	50	60	70	80
35,0	0,3794	0,3718	0,3647	0,3580	0,3516	0,3455	0,3398	0,3343	0,3291	0,3241	0,3193	0,3148
35,1	0,3799	0,3724	0,3652	0,3585	0,3521	0,3460	0,3403	0,3348	0,3296	0,3246	0,3198	0,3152
35,2	0,3805	0,3729	0,3657	0,3590	0,3526	0,3465	0,3407	0,3353	0,3300	0,3250	0,3202	0,3157
35,3	0,3810	0,3734	0,3662	0,3595	0,3531	0,3470	0,3412	0,3357	0,3305	0,3255	0,3205	0,3162
35,4	0,3816	0,3739	0,3668	0,3600	0,3536	0,3475	0,3417	0,3362	0,3310	0,3260	0,3211	0,3166
35,5	0,3821	0,3745	0,3673	0,3605	0,3541	0,3480	0,3422	0,3367	0,3314	0,3264	0,3216	0,3170
35,6	0,3826	0,3750	0,3678	0,3610	0,3546	0,3485	0,3427	0,3372	0,3319	0,3269	0,3220	0,3175
35,7	0,3832	0,3755	0,3683	0,3615	0,3551	0,3490	0,3432	0,3376	0,3324	0,3273	0,3225	0,3179
35,8	0,3837	0,3760	0,3688	0,3620	0,3556	0,3494	0,3436	0,3381	0,3328	0,3278	0,3229	0,3184
35,9	0,3842	0,3766	0,3693	0,3625	0,3561	0,3499	0,3441	0,3386	0,3333	0,3282	0,3234	0,3188
36,0	0,3848	0,3771	0,3699	0,3630	0,3566	0,3504	0,3446	0,3390	0,3338	0,3287	0,3238	0,3193
36,1	0,3853	0,3776	0,3704	0,3635	0,3571	0,3509	0,3451	0,3395	0,3342	0,3292	0,3243	0,3197
36,2	0,3858	0,3781	0,3709	0,3640	0,3575	0,3514	0,3456	0,3400	0,3347	0,3296	0,3247	0,3202
36,3	0,3864	0,3787	0,3714	0,3645	0,3580	0,3519	0,3460	0,3405	0,3352	0,3300	0,3252	0,3206
36,4	0,3869	0,3792	0,3719	0,3650	0,3585	0,3524	0,3465	0,3409	0,3356	0,3305	0,3256	0,3210
36,5	0,3874	0,3797	0,3724	0,3655	0,3590	0,3528	0,3470	0,3414	0,3361	0,3310	0,3261	0,3215
36,6	0,3880	0,3802	0,3729	0,3660	0,3595	0,3533	0,3474	0,3419	0,3365	0,3314	0,3265	0,3219
36,7	0,3885	0,3807	0,3734	0,3665	0,3600	0,3538	0,3479	0,3423	0,3370	0,3319	0,3270	0,3224
36,8	0,3890	0,3813	0,3739	0,3670	0,3605	0,3543	0,3484	0,3428	0,3374	0,3323	0,3274	0,3228
36,9	0,3895	0,3818	0,3744	0,3675	0,3610	0,3548	0,3489	0,3433	0,3379	0,3328	0,3279	0,3232
37,0	0,3901	0,3823	0,3750	0,3680	0,3615	0,3552	0,3494	0,3437	0,3384	0,3332	0,3283	0,3237
37,1	0,3906	0,3828	0,3755	0,3685	0,3620	0,3557	0,3498	0,3442	0,3388	0,3337	0,3288	0,3241
37,2	0,3911	0,3833	0,3760	0,3690	0,3625	0,3562	0,3503	0,3446	0,3393	0,3341	0,3292	0,3245
37,3	0,3917	0,3838	0,3765	0,3695	0,3629	0,3567	0,3508	0,3451	0,3397	0,3346	0,3296	0,3250
37,4	0,3922	0,3844	0,3770	0,3700	0,3634	0,3572	0,3512	0,3456	0,3402	0,3350	0,3301	0,3254
37,5	0,3927	0,3849	0,3775	0,3705	0,3639	0,3577	0,3517	0,3460	0,3406	0,3355	0,3305	0,3258
37,6	0,3932	0,3854	0,3780	0,3710	0,3644	0,3581	0,3522	0,3465	0,3411	0,3359	0,3310	0,3263
37,7	0,3937	0,3859	0,3785	0,3715	0,3649	0,3586	0,3526	0,3470	0,3416	0,3364	0,3314	0,3267
37,8	0,3943	0,3864	0,3790	0,3720	0,3654	0,3591	0,3531	0,3474	0,3420	0,3368	0,3318	0,3272
37,9	0,3948	0,3869	0,3795	0,3725	0,3658	0,3595	0,3536	0,3479	0,3424	0,3373	0,3323	0,3276

P , кг/см ²	K_{pT} при t , °C, равнои											
	-30	-20	-10	0	10	20	30	40	50	60	70	80
38,0	0,3953	0,3874	0,3800	0,3730	0,3663	0,3600	0,3540	0,3483	0,3429	0,3377	0,3327	0,3280
38,1	0,3958	0,3879	0,3805	0,3735	0,3668	0,3605	0,3545	0,3488	0,3434	0,3382	0,3332	0,3284
38,2	0,3964	0,3884	0,3810	0,3740	0,3673	0,3610	0,3550	0,3492	0,3438	0,3386	0,3336	0,3289
38,3	0,3969	0,3889	0,3815	0,3744	0,3678	0,3614	0,3554	0,3497	0,3442	0,3390	0,3340	0,3293
38,4	0,3974	0,3895	0,3820	0,3749	0,3682	0,3619	0,3559	0,3502	0,3447	0,3395	0,3345	0,3297
38,5	0,3979	0,3900	0,3825	0,3754	0,3687	0,3624	0,3564	0,3506	0,3452	0,3399	0,3349	0,3302
38,6	0,3984	0,3905	0,3830	0,3759	0,3692	0,3628	0,3568	0,3511	0,3456	0,3404	0,3353	0,3306
38,7	0,3989	0,3910	0,3835	0,3764	0,3697	0,3633	0,3573	0,3515	0,3460	0,3408	0,3358	0,3310
38,8	0,3994	0,3915	0,3840	0,3769	0,3702	0,3638	0,3577	0,3520	0,3465	0,3412	0,3362	0,3314
38,9	0,4000	0,3920	0,3845	0,3774	0,3706	0,3643	0,3582	0,3524	0,3469	0,3417	0,3366	0,3319
39,0	0,4005	0,3925	0,3850	0,3779	0,3711	0,3647	0,3587	0,3529	0,3474	0,3421	0,3371	0,3323
39,1	0,4010	0,3930	0,3855	0,3783	0,3716	0,3652	0,3591	0,3533	0,3478	0,3426	0,3375	0,3327
39,2	0,4015	0,3935	0,3860	0,3788	0,3721	0,3657	0,3596	0,3538	0,3483	0,3430	0,3379	0,3332
39,3	0,4020	0,3940	0,3864	0,3793	0,3725	0,3661	0,3600	0,3542	0,3487	0,3434	0,3384	0,3336
39,4	0,4025	0,3945	0,3869	0,3798	0,3730	0,3666	0,3605	0,3547	0,3492	0,3438	0,3388	0,3340
39,5	0,4030	0,3950	0,3874	0,3803	0,3735	0,3671	0,3610	0,3551	0,3496	0,3443	0,3392	0,3344
39,6	0,4036	0,3955	0,3879	0,3807	0,3740	0,3675	0,3614	0,3556	0,3500	0,3447	0,3396	0,3348
39,7	0,4041	0,3960	0,3884	0,3812	0,3744	0,3680	0,3619	0,3560	0,3504	0,3452	0,3401	0,3353
39,8	0,4046	0,3965	0,3889	0,3817	0,3747	0,3684	0,3623	0,3565	0,3509	0,3456	0,3405	0,3357
39,9	0,4051	0,3970	0,3894	0,3822	0,3754	0,3689	0,3628	0,3569	0,3514	0,3461	0,3409	0,3361
40,0	0,4056	0,3975	0,3899	0,3827	0,3758	0,3694	0,3632	0,3574	0,3518	0,3465	0,3414	0,3365
40,1	0,4061	0,3980	0,3904	0,3831	0,3763	0,3698	0,3637	0,3578	0,3522	0,3469	0,3418	0,3370
40,2	0,4066	0,3984	0,3908	0,3836	0,3768	0,3703	0,3641	0,3583	0,3527	0,3473	0,3422	0,3374
40,3	0,4071	0,3990	0,3913	0,3841	0,3772	0,3708	0,3646	0,3587	0,3531	0,3478	0,3426	0,3378
40,4	0,4076	0,3994	0,3918	0,3846	0,3777	0,3712	0,3650	0,3592	0,3536	0,3482	0,3431	0,3382
40,5	0,4081	0,4000	0,3923	0,3850	0,3782	0,3717	0,3655	0,3596	0,3540	0,3486	0,3435	0,3386
40,6	0,4086	0,4005	0,3928	0,3855	0,3786	0,3721	0,3660	0,3601	0,3544	0,3491	0,3439	0,3390
40,7	0,4091	0,4010	0,3933	0,3860	0,3791	0,3726	0,3664	0,3605	0,3549	0,3495	0,3443	0,3395
40,8	0,4096	0,4014	0,3937	0,3865	0,3796	0,3730	0,3668	0,3609	0,3553	0,3499	0,3448	0,3399
40,9	0,4101	0,4019	0,3942	0,3869	0,3800	0,3735	0,3673	0,3614	0,3558	0,3504	0,3452	0,3403

P , кгс/см ²	K_{PT} при t , °С, равной											
	-30	-20	-10	0	10	20	30	40	50	60	70	80
41,0	0,4106	0,4024	0,3947	0,3874	0,3805	0,3740	0,3677	0,3618	0,3562	0,3508	0,3456	0,3407
41,1	0,4111	0,4029	0,3952	0,3879	0,3810	0,3744	0,3682	0,3623	0,3566	0,3512	0,3460	0,3411
41,2	0,4116	0,4034	0,3957	0,3884	0,3814	0,3749	0,3686	0,3627	0,3570	0,3516	0,3464	0,3416
41,3	0,4121	0,4039	0,3962	0,3888	0,3819	0,3753	0,3691	0,3632	0,3575	0,3521	0,3469	0,3420
41,4	0,4126	0,4044	0,3966	0,3893	0,3824	0,3758	0,3695	0,3636	0,3579	0,3525	0,3473	0,3424
41,5	0,4131	0,4049	0,3971	0,3898	0,3828	0,3762	0,3700	0,3640	0,3584	0,3529	0,3477	0,3428
41,6	0,4136	0,4054	0,3976	0,3902	0,3833	0,3767	0,3704	0,3645	0,3588	0,3534	0,3481	0,3432
41,7	0,4141	0,4058	0,3981	0,3907	0,3837	0,3771	0,3709	0,3649	0,3592	0,3538	0,3485	0,3436
41,8	0,4146	0,4063	0,3985	0,3912	0,3842	0,3776	0,3713	0,3653	0,3596	0,3542	0,3490	0,3440
41,9	0,4151	0,4068	0,3990	0,3916	0,3847	0,3780	0,3718	0,3658	0,3601	0,3546	0,3494	0,3444
42,0	0,4156	0,4073	0,3995	0,3921	0,3851	0,3785	0,3722	0,3662	0,3605	0,3550	0,3498	0,3448
42,1	0,4161	0,4078	0,4000	0,3926	0,3856	0,3790	0,3726	0,3666	0,3609	0,3555	0,3502	0,3453
42,2	0,4166	0,4083	0,4004	0,3930	0,3860	0,3794	0,3731	0,3671	0,3614	0,3559	0,3506	0,3457
42,3	0,4171	0,4088	0,4009	0,3935	0,3865	0,3798	0,3735	0,3675	0,3618	0,3563	0,3510	0,3461
42,4	0,4176	0,4092	0,4014	0,3940	0,3870	0,3803	0,3739	0,3679	0,3622	0,3567	0,3515	0,3465
42,5	0,4181	0,4097	0,4019	0,3944	0,3874	0,3807	0,3744	0,3684	0,3626	0,3572	0,3519	0,3469
42,6	0,4186	0,4102	0,4023	0,3949	0,3879	0,3812	0,3748	0,3688	0,3631	0,3576	0,3523	0,3473
42,7	0,4190	0,4107	0,4028	0,3954	0,3883	0,3816	0,3753	0,3692	0,3635	0,3580	0,3527	0,3477
42,8	0,4195	0,4112	0,4033	0,3958	0,3888	0,3821	0,3757	0,3697	0,3639	0,3584	0,3532	0,3481
42,9	0,4200	0,4116	0,4038	0,3963	0,3892	0,3825	0,3762	0,3701	0,3643	0,3588	0,3535	0,3485
43,0	0,4205	0,4121	0,4042	0,3968	0,3897	0,3830	0,3766	0,3705	0,3648	0,3592	0,3539	0,3489
43,1	0,4210	0,4126	0,4047	0,3972	0,3901	0,3834	0,3770	0,3710	0,3652	0,3597	0,3543	0,3493
43,2	0,4215	0,4131	0,4052	0,3977	0,3906	0,3839	0,3775	0,3714	0,3656	0,3601	0,3548	0,3497
43,3	0,4220	0,4136	0,4056	0,3981	0,3910	0,3843	0,3779	0,3718	0,3660	0,3605	0,3552	0,3501
43,4	0,4225	0,4140	0,4061	0,3986	0,3915	0,3848	0,3784	0,3723	0,3665	0,3609	0,3556	0,3506
43,5	0,4230	0,4145	0,4066	0,3990	0,3919	0,3852	0,3788	0,3727	0,3669	0,3614	0,3560	0,3510
43,6	0,4234	0,4149	0,4070	0,3995	0,3924	0,3856	0,3792	0,3731	0,3673	0,3618	0,3564	0,3514
43,7	0,4239	0,4155	0,4075	0,4000	0,3928	0,3861	0,3797	0,3736	0,3677	0,3622	0,3568	0,3518
43,8	0,4244	0,4159	0,4080	0,4004	0,3933	0,3865	0,3801	0,3740	0,3681	0,3626	0,3572	0,3522
43,9	0,4249	0,4164	0,4084	0,4009	0,3937	0,3870	0,3805	0,3744	0,3685	0,3630	0,3576	0,3526

P , кгс/см ²	K_{PT} при t , °C. равной											
	-30	-20	-10	0	10	20	30	40	50	60	70	80
44,0	0,4254	0,4169	0,4089	0,4013	0,3942	0,3874	0,3809	0,3748	0,3690	0,3634	0,3580	0,3530
44,1	0,4259	0,4174	0,4094	0,4018	0,3946	0,3878	0,3814	0,3752	0,3694	0,3638	0,3584	0,3534
44,2	0,4263	0,4178	0,4098	0,4022	0,3951	0,3883	0,3818	0,3757	0,3698	0,3642	0,3588	0,3537
44,3	0,4268	0,4183	0,4103	0,4027	0,3955	0,3887	0,3823	0,3761	0,3702	0,3646	0,3592	0,3542
44,4	0,4273	0,4188	0,4107	0,4031	0,3960	0,3892	0,3827	0,3765	0,3707	0,3650	0,3596	0,3546
44,5	0,4278	0,4192	0,4112	0,4036	0,3964	0,3896	0,3831	0,3770	0,3711	0,3655	0,3601	0,3550
44,6	0,4283	0,4197	0,4117	0,4041	0,3969	0,3900	0,3835	0,3774	0,3715	0,3659	0,3605	0,3554
44,7	0,4287	0,4202	0,4121	0,4045	0,3973	0,3905	0,3839	0,3778	0,3719	0,3663	0,3609	0,3558
44,8	0,4292	0,4207	0,4126	0,4050	0,3978	0,3909	0,3844	0,3782	0,3723	0,3667	0,3613	0,3562
44,9	0,4297	0,4211	0,4131	0,4054	0,3982	0,3914	0,3848	0,3786	0,3727	0,3671	0,3617	0,3566
45,0	0,4302	0,4216	0,4135	0,4059	0,3986	0,3918	0,3853	0,3791	0,3732	0,3675	0,3621	0,3570
45,1	0,4307	0,4221	0,4140	0,4063	0,4991	0,4922	0,3857	0,3795	0,3736	0,3679	0,3625	0,3574
45,2	0,4311	0,4225	0,4144	0,4068	0,3995	0,3926	0,3861	0,3799	0,3740	0,3683	0,3629	0,3577
45,3	0,4316	0,4230	0,4149	0,4072	0,3999	0,3930	0,3865	0,3803	0,3745	0,3687	0,3633	0,3581
45,4	0,4321	0,4235	0,4153	0,4077	0,4004	0,3935	0,3870	0,3807	0,3748	0,3691	0,3637	0,3585
45,5	0,4326	0,4239	0,4158	0,4081	0,4009	0,3940	0,3874	0,3812	0,3752	0,3696	0,3641	0,3589
45,6	0,4330	0,4244	0,4163	0,4086	0,4013	0,3944	0,3878	0,3816	0,3756	0,3699	0,3645	0,3593
45,7	0,4335	0,4249	0,4167	0,4090	0,4017	0,3948	0,3882	0,3820	0,3760	0,3704	0,3649	0,3597
45,8	0,4340	0,4253	0,4172	0,4095	0,4022	0,3952	0,3887	0,3824	0,3764	0,3708	0,3653	0,3601
45,9	0,4345	0,4258	0,4176	0,4099	0,4026	0,3957	0,3891	0,3828	0,3769	0,3712	0,3657	0,3605
46,0	0,4349	0,4263	0,4181	0,4104	0,4030	0,3961	0,3895	0,3832	0,3773	0,3716	0,3661	0,3609
46,1	0,4354	0,4267	0,4185	0,4108	0,4035	0,3965	0,3899	0,3837	0,3777	0,3720	0,3665	0,3613
46,2	0,4359	0,4272	0,4190	0,4112	0,4039	0,3970	0,3904	0,3841	0,3781	0,3724	0,3669	0,3617
46,3	0,4363	0,4276	0,4194	0,4117	0,4044	0,3974	0,3908	0,3845	0,3785	0,3727	0,3673	0,3621
46,4	0,4368	0,4281	0,4199	0,4121	0,4048	0,3978	0,3912	0,3849	0,3789	0,3732	0,3677	0,3625
46,5	0,4373	0,4286	0,4203	0,4126	0,4052	0,3983	0,3916	0,3853	0,3793	0,3735	0,3681	0,3629
46,6	0,4378	0,4290	0,4208	0,4130	0,4057	0,3987	0,3920	0,3857	0,3797	0,3739	0,3685	0,3632
46,7	0,4382	0,4294	0,4212	0,4134	0,4061	0,3991	0,3924	0,3862	0,3800	0,3743	0,3690	0,3636
46,8	0,4387	0,4299	0,4217	0,4139	0,4065	0,3995	0,3929	0,3866	0,3805	0,3747	0,3694	0,3640
46,9	0,4392	0,4304	0,4221	0,4143	0,4070	0,4000	0,3933	0,3870	0,3809	0,3752	0,3697	0,3644

P , кгс/см ²	K_{pT} при t , °C, равной											
	-30	-20	-10	0	10	20	30	40	50	60	70	80
47,0	0,4396	0,4309	0,4226	0,4148	0,4074	0,4004	0,3937	0,3874	0,3813	0,3756	0,3700	0,3648
47,1	0,4401	0,4313	0,4230	0,4152	0,4078	0,4008	0,3941	0,3878	0,3818	0,3760	0,3704	0,3652
47,2	0,4406	0,4318	0,4235	0,4157	0,4083	0,4012	0,3946	0,3882	0,3822	0,3764	0,3708	0,3656
47,3	0,4410	0,4322	0,4240	0,4161	0,4087	0,4017	0,3950	0,3886	0,3826	0,3767	0,3712	0,3660
47,4	0,4415	0,4327	0,4244	0,4165	0,4091	0,4021	0,3954	0,3890	0,3830	0,3772	0,3716	0,3663
47,5	0,4420	0,4332	0,4248	0,4170	0,4096	0,4025	0,3958	0,3894	0,3834	0,3776	0,3720	0,3667
47,6	0,4424	0,4336	0,4253	0,4174	0,4100	0,4029	0,3962	0,3899	0,3838	0,3780	0,3724	0,3671
47,7	0,4429	0,4341	0,4257	0,4179	0,4104	0,4034	0,3966	0,3903	0,3842	0,3784	0,3728	0,3675
47,8	0,4434	0,4345	0,4262	0,4183	0,4109	0,4038	0,3971	0,3907	0,3846	0,3788	0,3733	0,3679
47,9	0,4438	0,4350	0,4266	0,4187	0,4113	0,4042	0,3975	0,3911	0,3850	0,3792	0,3736	0,3683
48,0	0,4443	0,4354	0,4271	0,4192	0,4117	0,4046	0,3979	0,3915	0,3854	0,3796	0,3739	0,3687
48,1	0,4448	0,4359	0,4275	0,4196	0,4121	0,4051	0,3983	0,3919	0,3858	0,3799	0,3743	0,3690
48,2	0,4452	0,4363	0,4279	0,4200	0,4126	0,4055	0,3987	0,3923	0,3861	0,3803	0,3747	0,3694
48,3	0,4457	0,4368	0,4284	0,4205	0,4130	0,4060	0,3991	0,3927	0,3866	0,3807	0,3751	0,3698
48,4	0,4461	0,4372	0,4288	0,4209	0,4134	0,4063	0,3996	0,3931	0,3870	0,3811	0,3755	0,3702
48,5	0,4466	0,4377	0,4293	0,4214	0,4139	0,4067	0,4000	0,3935	0,3874	0,3815	0,3759	0,3706
48,6	0,4471	0,4381	0,4297	0,4218	0,4143	0,4071	0,4004	0,3939	0,3878	0,3819	0,3763	0,3709
48,7	0,4475	0,4386	0,4302	0,4222	0,4147	0,4076	0,4008	0,3943	0,3882	0,3823	0,3767	0,3713
48,8	0,4480	0,4390	0,4306	0,4227	0,4151	0,4080	0,4012	0,3947	0,3886	0,3827	0,3770	0,3717
48,9	0,4485	0,4395	0,4311	0,4231	0,4156	0,4084	0,4016	0,3951	0,3890	0,3831	0,3774	0,3721
49,0	0,4489	0,4399	0,4315	0,4235	0,4160	0,4088	0,4020	0,3956	0,3894	0,3835	0,3778	0,3725
49,1	0,4494	0,4404	0,4319	0,4240	0,4164	0,4092	0,4024	0,3960	0,3898	0,3839	0,3782	0,3729
49,2	0,4498	0,4408	0,4324	0,4244	0,4168	0,4097	0,4028	0,3964	0,3902	0,3842	0,3786	0,3732
49,3	0,4503	0,4412	0,4328	0,4248	0,4172	0,4101	0,4033	0,3968	0,3906	0,3847	0,3790	0,3736
49,4	0,4507	0,4417	0,4333	0,4252	0,4177	0,4105	0,4037	0,3972	0,3910	0,3851	0,3794	0,3740
49,5	0,4512	0,4422	0,4337	0,4257	0,4181	0,4109	0,4041	0,3976	0,3914	0,3855	0,3797	0,3744
49,6	0,4516	0,4426	0,4341	0,4261	0,4185	0,4113	0,4045	0,3980	0,3918	0,3859	0,3801	0,3747
49,7	0,4521	0,4431	0,4346	0,4265	0,4189	0,4117	0,4049	0,3984	0,3922	0,3862	0,3805	0,3751
49,8	0,4525	0,4435	0,4350	0,4270	0,4194	0,4122	0,4053	0,3988	0,3925	0,3866	0,3809	0,3755
49,9	0,4530	0,4440	0,4354	0,4274	0,4198	0,4126	0,4057	0,3992	0,3929	0,3870	0,3813	0,3759

P , кгс/см ²	K_{pT} при t , °C, равной											
	-30	-20	-10	0	10	20	30	40	50	60	70	80
50,0	0,4534	0,4444	0,4359	0,4278	0,4202	0,4130	0,4061	0,3996	0,3933	0,3873	0,3817	0,3763
50,1	0,4539	0,4449	0,4363	0,4283	0,4206	0,4134	0,4065	0,4000	0,3937	0,3878	0,3820	0,3766
50,2	0,4544	0,4453	0,4367	0,4287	0,4210	0,4138	0,4069	0,4004	0,3941	0,3882	0,3824	0,3770
50,3	0,4548	0,4457	0,4372	0,4291	0,4215	0,4142	0,4073	0,4008	0,3945	0,3886	0,3828	0,3774
50,4	0,4553	0,4462	0,4376	0,4295	0,4219	0,4146	0,4077	0,4012	0,3949	0,3889	0,3832	0,3778
50,5	0,4557	0,4466	0,4380	0,4300	0,4223	0,4150	0,4081	0,4016	0,3953	0,3893	0,3836	0,3781
50,6	0,4562	0,4471	0,4385	0,4304	0,4227	0,4154	0,4085	0,4020	0,3957	0,3897	0,3839	0,3785
50,7	0,4566	0,4475	0,4389	0,4308	0,4231	0,4159	0,4089	0,4024	0,3961	0,3901	0,3843	0,3789
50,8	0,4571	0,4480	0,4394	0,4312	0,4236	0,4163	0,4093	0,4028	0,3965	0,3904	0,3847	0,3793
50,9	0,4575	0,4484	0,4398	0,4317	0,4240	0,4167	0,4097	0,4032	0,3969	0,3909	0,3851	0,3796
51,0	0,4580	0,4488	0,4402	0,4321	0,4244	0,4171	0,4102	0,4035	0,3972	0,3912	0,3855	0,3800
51,1	0,4584	0,4493	0,4407	0,4325	0,4248	0,4175	0,4106	0,4039	0,3976	0,3916	0,3858	0,3804
51,2	0,4589	0,4497	0,4410	0,4329	0,4252	0,4179	0,4110	0,4043	0,3980	0,3920	0,3862	0,3808
51,3	0,4593	0,4501	0,4415	0,4333	0,4256	0,4183	0,4113	0,4047	0,3984	0,3924	0,3866	0,3811
51,4	0,4598	0,4506	0,4419	0,4338	0,4260	0,4187	0,4117	0,4051	0,3988	0,3928	0,3870	0,3815
51,5	0,4602	0,4510	0,4424	0,4342	0,4265	0,4191	0,4122	0,4055	0,3992	0,3932	0,3874	0,3819
51,6	0,4606	0,4515	0,4428	0,4346	0,4269	0,4195	0,4126	0,4059	0,3996	0,3935	0,3877	0,3822
51,7	0,4611	0,4519	0,4432	0,4350	0,4273	0,4199	0,4130	0,4063	0,4000	0,3939	0,3881	0,3826
51,8	0,4615	0,4523	0,4436	0,4355	0,4277	0,4203	0,4133	0,4067	0,4004	0,3943	0,3885	0,3830
51,9	0,4620	0,4528	0,4441	0,4359	0,4281	0,4207	0,4137	0,4071	0,4007	0,3947	0,3888	0,3833
52,0	0,4624	0,4532	0,4445	0,4363	0,4285	0,4212	0,4142	0,4075	0,4011	0,3951	0,3892	0,3837
52,1	0,4629	0,4536	0,4449	0,4367	0,4289	0,4216	0,4145	0,4079	0,4015	0,3954	0,3896	0,3841
52,2	0,4633	0,4541	0,4454	0,4371	0,4294	0,4220	0,4149	0,4083	0,4019	0,3958	0,3900	0,3844
52,3	0,4638	0,4545	0,4458	0,4376	0,4298	0,4224	0,4153	0,4087	0,4023	0,3962	0,3903	0,3848
52,4	0,4642	0,4549	0,4462	0,4380	0,4302	0,4228	0,4157	0,4090	0,4027	0,3965	0,3907	0,3852
52,5	0,4646	0,4554	0,4466	0,4384	0,4306	0,4232	0,4161	0,4094	0,4031	0,3970	0,3911	0,3856
52,6	0,4651	0,4558	0,4471	0,4388	0,4310	0,4236	0,4165	0,4098	0,4034	0,3973	0,3915	0,3859
52,7	0,4655	0,4563	0,4475	0,4392	0,4314	0,4240	0,4169	0,4102	0,4038	0,3977	0,3918	0,3863
52,8	0,4660	0,4567	0,4479	0,4396	0,4318	0,4244	0,4173	0,4106	0,4042	0,3981	0,3922	0,3867
52,9	0,4664	0,4571	0,4483	0,4400	0,4322	0,4248	0,4177	0,4110	0,4046	0,3985	0,3926	0,3870

P кгс/см ²	K_{pT} при t , °C, равной											
	-30	-20	-10	0	10	20	30	40	50	60	70	80
53,0	0,4669	0,4575	0,4488	0,4405	0,4326	0,4252	0,4181	0,4114	0,4050	0,3988	0,3929	0,3874
53,1	0,4673	0,4580	0,4492	0,4409	0,4330	0,4256	0,4185	0,4119	0,4053	0,3992	0,3933	0,3877
53,2	0,4677	0,4584	0,4496	0,4413	0,4334	0,4260	0,4189	0,4122	0,4057	0,3996	0,3937	0,3881
53,3	0,4682	0,4588	0,4500	0,4417	0,4338	0,4264	0,4193	0,4125	0,4061	0,4000	0,3941	0,3885
53,4	0,4686	0,4593	0,4505	0,4421	0,4342	0,4268	0,4197	0,4129	0,4065	0,4003	0,3944	0,3888
53,5	0,4691	0,4597	0,4509	0,4425	0,4346	0,4272	0,4201	0,4133	0,4069	0,4007	0,3948	0,3892
53,6	0,4695	0,4601	0,4513	0,4430	0,4351	0,4276	0,4205	0,4137	0,4073	0,4011	0,3952	0,3896
53,7	0,4699	0,4606	0,4517	0,4434	0,4355	0,4280	0,4209	0,4141	0,4076	0,4015	0,3955	0,3899
53,8	0,4704	0,4610	0,4521	0,4438	0,4359	0,4284	0,4213	0,4145	0,4080	0,4018	0,3959	0,3903
53,9	0,4708	0,4614	0,4526	0,4442	0,4363	0,4288	0,4217	0,4149	0,4084	0,4022	0,3963	0,3907
54,0	0,4712	0,4618	0,4530	0,4446	0,4367	0,4292	0,4220	0,4152	0,4088	0,4026	0,3966	0,3910
54,1	0,4717	0,4623	0,4534	0,4450	0,4371	0,4296	0,4224	0,4156	0,4091	0,4030	0,3971	0,3914
54,2	0,4721	0,4627	0,4538	0,4454	0,4375	0,4300	0,4228	0,4160	0,4095	0,4033	0,3974	0,3917
54,3	0,4725	0,4631	0,4542	0,4458	0,4379	0,4304	0,4232	0,4164	0,4099	0,4037	0,3977	0,3921
54,4	0,4730	0,4635	0,4547	0,4463	0,4383	0,4308	0,4236	0,4168	0,4103	0,4041	0,3981	0,3925
54,5	0,4734	0,4640	0,4551	0,4467	0,4387	0,4312	0,4240	0,4172	0,4107	0,4044	0,3985	0,3928
54,6	0,4739	0,4644	0,4555	0,4471	0,4391	0,4316	0,4244	0,4175	0,4110	0,4048	0,3988	0,3932
54,7	0,4743	0,4648	0,4559	0,4475	0,4395	0,4320	0,4248	0,4179	0,4114	0,4052	0,3992	0,3935
54,8	0,4747	0,4652	0,4563	0,4479	0,4399	0,4323	0,4251	0,4183	0,4118	0,4056	0,3996	0,3939
54,9	0,4751	0,4657	0,4567	0,4483	0,4403	0,4327	0,4255	0,4187	0,4122	0,4059	0,3999	0,3943
55,0	0,4756	0,4661	0,4572	0,4487	0,4407	0,4331	0,4259	0,4191	0,4125	0,4063	0,4003	0,3946
55,1	0,4760	0,4665	0,4576	0,4491	0,4411	0,4335	0,4263	0,4195	0,4129	0,4067	0,4007	0,3950
55,2	0,4765	0,4669	0,4580	0,4495	0,4415	0,4339	0,4267	0,4198	0,4133	0,4070	0,4010	0,3953
55,3	0,4769	0,4674	0,4584	0,4499	0,4419	0,4343	0,4271	0,4202	0,4137	0,4074	0,4014	0,3957
55,4	0,4773	0,4678	0,4588	0,4503	0,4423	0,4347	0,4275	0,4206	0,4140	0,4078	0,4017	0,3961
55,5	0,4777	0,4682	0,4592	0,4507	0,4427	0,4351	0,4279	0,4210	0,4144	0,4081	0,4021	0,3964
55,6	0,4782	0,4686	0,4596	0,4512	0,4431	0,4355	0,4282	0,4213	0,4148	0,4085	0,4025	0,3968
55,7	0,4786	0,4690	0,4601	0,4516	0,4435	0,4359	0,4286	0,4217	0,4152	0,4089	0,4028	0,3971
55,8	0,4790	0,4695	0,4605	0,4520	0,4439	0,4363	0,4290	0,4221	0,4155	0,4092	0,4032	0,3975
55,9	0,4795	0,4699	0,4609	0,4524	0,4443	0,4367	0,4294	0,4225	0,4159	0,4096	0,4035	0,3978

P , кгс/см ²	K_{PT} при t , °С, равнои											
	-30	-20	-10	0	10	20	30	40	50	60	70	80
56,0	0,4799	0,4703	0,4613	0,4528	0,4447	0,4371	0,4298	0,4229	0,4163	0,4100	0,4040	0,3982
56,1	0,4803	0,4707	0,4617	0,4532	0,4451	0,4374	0,4302	0,4232	0,4166	0,4103	0,4043	0,3985
56,2	0,4807	0,4712	0,4621	0,4536	0,4455	0,4378	0,4305	0,4236	0,4170	0,4107	0,4046	0,3989
56,3	0,4812	0,4716	0,4625	0,4540	0,4459	0,4382	0,4309	0,4240	0,4174	0,4111	0,4050	0,3993
56,4	0,4816	0,4720	0,4629	0,4544	0,4463	0,4386	0,4313	0,4244	0,4178	0,4114	0,4054	0,3996
56,5	0,4820	0,4724	0,4633	0,4548	0,4467	0,4390	0,4317	0,4247	0,4181	0,4118	0,4057	0,4000
56,6	0,4824	0,4728	0,4637	0,4552	0,4471	0,4395	0,4320	0,4251	0,4185	0,4122	0,4061	0,4003
56,7	0,4829	0,4732	0,4642	0,4556	0,4475	0,4398	0,4325	0,4255	0,4189	0,4125	0,4064	0,4007
56,8	0,4833	0,4737	0,4646	0,4560	0,4479	0,4402	0,4328	0,4259	0,4192	0,4129	0,4068	0,4010
56,9	0,4837	0,4741	0,4650	0,4564	0,4483	0,4405	0,4332	0,4262	0,4196	0,4132	0,4071	0,4014
57,0	0,4842	0,4745	0,4654	0,4568	0,4487	0,4409	0,4336	0,4266	0,4200	0,4136	0,4075	0,4017
57,1	0,4846	0,4749	0,4658	0,4572	0,4491	0,4413	0,4340	0,4270	0,4203	0,4140	0,4079	0,4021
57,2	0,4850	0,4753	0,4662	0,4576	0,4494	0,4417	0,4344	0,4274	0,4207	0,4143	0,4082	0,4024
57,3	0,4854	0,4757	0,4666	0,4580	0,4498	0,4421	0,4347	0,4277	0,4211	0,4147	0,4086	0,4028
57,4	0,4859	0,4762	0,4670	0,4584	0,4502	0,4425	0,4351	0,4281	0,4214	0,4151	0,4089	0,4031
57,5	0,4863	0,4766	0,4674	0,4588	0,4506	0,4429	0,4355	0,4285	0,4218	0,4154	0,4093	0,4035
57,6	0,4867	0,4770	0,4678	0,4592	0,4510	0,4433	0,4359	0,4289	0,4222	0,4157	0,4096	0,4038
57,7	0,4871	0,4774	0,4682	0,4596	0,4514	0,4436	0,4363	0,4292	0,4225	0,4161	0,4100	0,4042
57,8	0,4875	0,4778	0,4686	0,4600	0,4518	0,4440	0,4366	0,4296	0,4229	0,4165	0,4104	0,4046
57,9	0,4880	0,4782	0,4691	0,4604	0,4522	0,4444	0,4370	0,4300	0,4233	0,4169	0,4107	0,4049
58,0	0,4884	0,4786	0,4695	0,4608	0,4526	0,4448	0,4374	0,4304	0,4236	0,4172	0,4111	0,4052
58,1	0,4888	0,4790	0,4699	0,4612	0,4530	0,4452	0,4378	0,4307	0,4240	0,4177	0,4114	0,4056
58,2	0,4892	0,4795	0,4703	0,4616	0,4533	0,4456	0,4381	0,4311	0,4244	0,4180	0,4118	0,4059
58,3	0,4896	0,4799	0,4707	0,4620	0,4537	0,4459	0,4385	0,4315	0,4247	0,4183	0,4121	0,4063
58,4	0,4901	0,4803	0,4711	0,4624	0,4541	0,4463	0,4389	0,4318	0,4251	0,4187	0,4125	0,4066
58,5	0,4905	0,4807	0,4715	0,4628	0,4545	0,4467	0,4393	0,4322	0,4255	0,4190	0,4129	0,4070
58,6	0,4909	0,4811	0,4720	0,4632	0,4549	0,4471	0,4396	0,4326	0,4258	0,4193	0,4132	0,4073
58,7	0,4913	0,4815	0,4723	0,4636	0,4553	0,4475	0,4400	0,4329	0,4262	0,4197	0,4135	0,4077
58,8	0,4917	0,4819	0,4727	0,4640	0,4557	0,4478	0,4404	0,4333	0,4265	0,4201	0,4139	0,4080
58,9	0,4922	0,4823	0,4731	0,4643	0,4561	0,4482	0,4408	0,4337	0,4269	0,4204	0,4142	0,4084

P , кгс/см	K_{pT} при t , °C, равной											
	-30	-20	-10	0	10	20	30	40	50	60	70	80
59,0	0,4926	0,4828	0,4735	0,4647	0,4565	0,4486	0,4411	0,4340	0,4273	0,4208	0,4146	0,4087
59,1	0,4930	0,4832	0,4739	0,4651	0,4568	0,4489	0,4415	0,4344	0,4276	0,4212	0,4149	0,4091
59,2	0,4934	0,4836	0,4743	0,4655	0,4572	0,4494	0,4419	0,4348	0,4280	0,4215	0,4153	0,4094
59,3	0,4938	0,4840	0,4747	0,4659	0,4576	0,4497	0,4423	0,4351	0,4284	0,4218	0,4156	0,4098
59,4	0,4942	0,4844	0,4751	0,4663	0,4580	0,4501	0,4426	0,4355	0,4287	0,4222	0,4160	0,4101
59,5	0,4946	0,4848	0,4755	0,4667	0,4584	0,4504	0,4430	0,4359	0,4291	0,4226	0,4164	0,4105
59,6	0,4951	0,4852	0,4759	0,4671	0,4588	0,4508	0,4434	0,4362	0,4294	0,4230	0,4167	0,4108
59,7	0,4955	0,4856	0,4763	0,4675	0,4592	0,4513	0,4438	0,4366	0,4298	0,4233	0,4170	0,4111
59,8	0,4959	0,4860	0,4767	0,4679	0,4595	0,4516	0,4441	0,4370	0,4302	0,4236	0,4174	0,4115
59,9	0,4963	0,4864	0,4771	0,4683	0,4599	0,4520	0,4445	0,4373	0,4305	0,4240	0,4177	0,4118
60,0	0,4967	0,4868	0,4775	0,4687	0,4603	0,4524	0,4449	0,4377	0,4309	0,4244	0,4181	0,4122
60,1	0,4971	0,4872	0,4779	0,4690	0,4607	0,4528	0,4452	0,4381	0,4312	0,4247	0,4185	0,4125
60,2	0,4976	0,4876	0,4783	0,4694	0,4611	0,4531	0,4456	0,4384	0,4316	0,4251	0,4188	0,4129
60,3	0,4980	0,4880	0,4787	0,4698	0,4615	0,4535	0,4460	0,4388	0,4319	0,4254	0,4191	0,4132
60,4	0,4984	0,4884	0,4791	0,4702	0,4618	0,4539	0,4463	0,4392	0,4323	0,4258	0,4195	0,4135
60,5	0,4988	0,4888	0,4795	0,4706	0,4622	0,4543	0,4467	0,4395	0,4327	0,4261	0,4198	0,4139
60,6	0,4992	0,4892	0,4799	0,4710	0,4626	0,4546	0,4471	0,4399	0,4330	0,4264	0,4202	0,4142
60,7	0,4996	0,4897	0,4803	0,4714	0,4630	0,4550	0,4474	0,4403	0,4334	0,4268	0,4206	0,4146
60,8	0,5000	0,4901	0,4806	0,4718	0,4634	0,4554	0,4478	0,4406	0,4337	0,4272	0,4209	0,4149
60,9	0,5004	0,4905	0,4810	0,4722	0,4638	0,4558	0,4482	0,4410	0,4341	0,4275	0,4212	0,4153
61,0	0,5009	0,4909	0,4814	0,4726	0,4641	0,4561	0,4486	0,4413	0,4345	0,4278	0,4216	0,4156
61,1	0,5013	0,4913	0,4818	0,4729	0,4645	0,4565	0,4489	0,4417	0,4348	0,4282	0,4219	0,4159
61,2	0,5017	0,4917	0,4822	0,4733	0,4649	0,4569	0,4493	0,4421	0,4352	0,4285	0,4222	0,4163
61,3	0,5021	0,4921	0,4826	0,4737	0,4653	0,4573	0,4497	0,4424	0,4355	0,4289	0,4226	0,4166
61,4	0,5025	0,4925	0,4830	0,4741	0,4657	0,4576	0,4500	0,4428	0,4359	0,4293	0,4229	0,4170
61,5	0,5029	0,4929	0,4834	0,4745	0,4660	0,4580	0,4504	0,4431	0,4362	0,4296	0,4233	0,4173
61,6	0,5033	0,4933	0,4838	0,4749	0,4664	0,4584	0,4508	0,4435	0,4366	0,4300	0,4237	0,4176
61,7	0,5037	0,4937	0,4842	0,4753	0,4668	0,4587	0,4511	0,4439	0,4369	0,4303	0,4240	0,4180
61,8	0,5041	0,4941	0,4846	0,4756	0,4672	0,4591	0,4515	0,4442	0,4373	0,4307	0,4243	0,4183
61,9	0,5045	0,4945	0,4850	0,4760	0,4675	0,4595	0,4519	0,4446	0,4377	0,4310	0,4247	0,4186

P , кгс/см ²	K_{PT} при t , °C, равной											
	-30	-20	-10	0	10	20	30	40	50	60	70	80
62,0	0,5049	0,4949	0,4854	0,4764	0,4679	0,4599	0,4522	0,4449	0,4380	0,4314	0,4250	0,4190
62,1	0,5054	0,4953	0,4858	0,4768	0,4683	0,4602	0,4526	0,4453	0,4384	0,4317	0,4253	0,4193
62,2	0,5057	0,4957	0,4861	0,4772	0,4687	0,4606	0,4529	0,4457	0,4387	0,4321	0,4257	0,4197
62,3	0,5062	0,4961	0,4865	0,4776	0,4691	0,4610	0,4533	0,4460	0,4391	0,4324	0,4261	0,4200
62,4	0,5066	0,4965	0,4869	0,4779	0,4694	0,4614	0,4537	0,4464	0,4394	0,4328	0,4265	0,4203
62,5	0,5070	0,4969	0,4873	0,4783	0,4698	0,4617	0,4540	0,4467	0,4398	0,4332	0,4268	0,4207
62,6	0,5074	0,4973	0,4877	0,4787	0,4702	0,4621	0,4544	0,4471	0,4401	0,4335	0,4271	0,4210
62,7	0,5078	0,4976	0,4881	0,4791	0,4705	0,4625	0,4548	0,4474	0,4405	0,4338	0,4274	0,4213
62,8	0,5082	0,4980	0,4885	0,4795	0,4709	0,4628	0,4551	0,4478	0,4408	0,4341	0,4277	0,4217
62,9	0,5086	0,4984	0,4889	0,4798	0,4713	0,4632	0,4555	0,4482	0,4412	0,4345	0,4281	0,4220
63,0	0,5090	0,4988	0,4893	0,4802	0,4717	0,4636	0,4558	0,4485	0,4415	0,4348	0,4284	0,4223
63,1	0,5094	0,4992	0,4897	0,4806	0,4721	0,4639	0,4562	0,4489	0,4419	0,4352	0,4288	0,4227
63,2	0,5098	0,4996	0,4901	0,4810	0,4724	0,4643	0,4566	0,4492	0,4422	0,4355	0,4291	0,4230
63,3	0,5102	0,5000	0,4904	0,4814	0,4728	0,4647	0,4569	0,4496	0,4426	0,4359	0,4294	0,4233
63,4	0,5106	0,5004	0,4908	0,4818	0,4732	0,4650	0,4573	0,4499	0,4429	0,4362	0,4298	0,4237
63,5	0,5110	0,5008	0,4912	0,4821	0,4735	0,4654	0,4577	0,4503	0,4433	0,4365	0,4301	0,4240
63,6	0,5114	0,5012	0,4916	0,4825	0,4739	0,4658	0,4580	0,4506	0,4436	0,4369	0,4304	0,4244
63,7	0,5118	0,5016	0,4920	0,4829	0,4743	0,4661	0,4584	0,4510	0,4440	0,4372	0,4308	0,4247
63,8	0,5122	0,5020	0,4924	0,4833	0,4747	0,4665	0,4587	0,4514	0,4443	0,4376	0,4312	0,4250
63,9	0,5126	0,5024	0,4928	0,4837	0,4750	0,4669	0,4591	0,4517	0,4447	0,4379	0,4315	0,4253
64,0	0,5130	0,5028	0,4931	0,4840	0,4754	0,4672	0,4595	0,4521	0,4450	0,4383	0,4318	0,4257
64,1	0,5134	0,5032	0,4935	0,4844	0,4758	0,4676	0,4598	0,4524	0,4454	0,4386	0,4321	0,4260
64,2	0,5138	0,5036	0,4939	0,4848	0,4761	0,4679	0,4602	0,4528	0,4457	0,4390	0,4325	0,4263
64,3	0,5142	0,5040	0,4943	0,4852	0,4765	0,4683	0,4605	0,4531	0,4460	0,4393	0,4328	0,4267
64,4	0,5146	0,5044	0,4947	0,4855	0,4769	0,4687	0,4609	0,4535	0,4464	0,4397	0,4331	0,4270
64,5	0,5150	0,5047	0,4951	0,4859	0,4773	0,4690	0,4612	0,4538	0,4467	0,4400	0,4335	0,4273
64,6	0,5154	0,5051	0,4954	0,4863	0,4776	0,4694	0,4616	0,4542	0,4471	0,4403	0,4338	0,4277
64,7	0,5158	0,5055	0,4958	0,4867	0,4780	0,4698	0,4620	0,4545	0,4474	0,4407	0,4342	0,4280
64,8	0,5162	0,5059	0,4962	0,4870	0,4784	0,4701	0,4623	0,4549	0,4478	0,4410	0,4345	0,4283
64,9	0,5166	0,5063	0,4966	0,4874	0,4787	0,4705	0,4627	0,4552	0,4481	0,4413	0,4348	0,4287

P , кгс/см ²	K_{PT} при t , °C, равной											
	-30	-20	-10	0	10	20	30	40	50	60	70	80
65,0	0,5170	0,5067	0,4970	0,4878	0,4791	0,4709	0,4630	0,4556	0,4485	0,4417	0,4352	0,4290
65,1	0,5174	0,5071	0,4974	0,4882	0,4795	0,4712	0,4634	0,4559	0,4488	0,4420	0,4355	0,4293
65,2	0,5178	0,5075	0,4977	0,4885	0,4798	0,4716	0,4637	0,4563	0,4492	0,4424	0,4359	0,4297
65,3	0,5182	0,5079	0,4981	0,4889	0,4802	0,4719	0,4641	0,4566	0,4495	0,4427	0,4363	0,4300
65,4	0,5186	0,5082	0,4985	0,4893	0,4806	0,4723	0,4645	0,4570	0,4498	0,4430	0,4366	0,4303
65,5	0,5190	0,5086	0,4989	0,4897	0,4809	0,4727	0,4648	0,4573	0,4502	0,4434	0,4369	0,4306
65,6	0,5194	0,5090	0,4993	0,4900	0,4813	0,4730	0,4652	0,4577	0,4505	0,4437	0,4372	0,4310
65,7	0,5198	0,5094	0,4996	0,4904	0,4817	0,4734	0,4655	0,4580	0,4509	0,4441	0,4375	0,4313
65,8	0,5202	0,5098	0,5000	0,4908	0,4820	0,4737	0,4659	0,4584	0,4512	0,4444	0,4378	0,4316
65,9	0,5206	0,5102	0,5004	0,4912	0,4824	0,4741	0,4662	0,4587	0,4516	0,4447	0,4382	0,4320
66,0	0,5210	0,5106	0,5008	0,4915	0,4828	0,4745	0,4666	0,4591	0,4519	0,4451	0,4385	0,4323
66,1	0,5214	0,5110	0,5012	0,4919	0,4831	0,4748	0,4669	0,4594	0,4522	0,4455	0,4388	0,4326
66,2	0,5218	0,5113	0,5015	0,4923	0,4835	0,4752	0,4673	0,4598	0,4526	0,4458	0,4392	0,4329
66,3	0,5222	0,5117	0,5019	0,4926	0,4839	0,4755	0,4676	0,4601	0,4529	0,4461	0,4395	0,4333
66,4	0,5225	0,5121	0,5023	0,4930	0,4842	0,4759	0,4680	0,4605	0,4533	0,4464	0,4398	0,4336
66,5	0,5229	0,5125	0,5027	0,4934	0,4846	0,4763	0,4683	0,4608	0,4536	0,4468	0,4402	0,4339
66,6	0,5233	0,5129	0,5031	0,4938	0,4850	0,4766	0,4687	0,4611	0,4540	0,4471	0,4405	0,4342
66,7	0,5237	0,5133	0,5034	0,4941	0,4853	0,4770	0,4690	0,4615	0,4543	0,4474	0,4408	0,4346
66,8	0,5241	0,5137	0,5038	0,4945	0,4857	0,4773	0,4694	0,4618	0,4546	0,4478	0,4411	0,4349
66,9	0,5245	0,5140	0,5042	0,4949	0,4861	0,4777	0,4698	0,4622	0,4550	0,4481	0,4415	0,4352
67,0	0,5249	0,5144	0,5046	0,4952	0,4864	0,4780	0,4701	0,4625	0,4553	0,4484	0,4418	0,4355
67,1	0,5253	0,5148	0,5049	0,4956	0,4868	0,4784	0,4704	0,4629	0,4557	0,4488	0,4421	0,4359
67,2	0,5257	0,5152	0,5053	0,4960	0,4871	0,4788	0,4708	0,4632	0,4560	0,4491	0,4424	0,4362
67,3	0,5261	0,5156	0,5057	0,4964	0,4875	0,4791	0,4711	0,4636	0,4563	0,4494	0,4428	0,4365
67,4	0,5265	0,5160	0,5061	0,4967	0,4879	0,4795	0,4715	0,4639	0,4567	0,4498	0,4431	0,4368
67,5	0,5269	0,5164	0,5064	0,4971	0,4882	0,4798	0,4719	0,4642	0,4570	0,4501	0,4435	0,4372
67,6	0,5272	0,5167	0,5068	0,4974	0,4886	0,4802	0,4722	0,4646	0,4574	0,4504	0,4438	0,4375
67,7	0,5276	0,5171	0,5072	0,4978	0,4889	0,4805	0,4725	0,4649	0,4577	0,4508	0,4441	0,4378
67,8	0,5280	0,5175	0,5076	0,4982	0,4893	0,4809	0,4729	0,4653	0,4580	0,4511	0,4445	0,4381
67,9	0,5284	0,5179	0,5079	0,4986	0,4897	0,4813	0,4732	0,4656	0,4584	0,4514	0,4448	0,4385

P_1 кгс/см ²	K_{p1} при t , °С, равной											
	-30	-20	-10	0	10	20	30	40	50	60	70	80
68,0	0,5288	0,5183	0,5083	0,4989	0,4900	0,4816	0,4736	0,4660	0,4587	0,4518	0,4451	0,4388
68,1	0,5291	0,5186	0,5087	0,4993	0,4904	0,4820	0,4739	0,4663	0,4590	0,4521	0,4454	0,4391
68,2	0,5296	0,5190	0,5091	0,4997	0,4907	0,4823	0,4743	0,4667	0,4594	0,4524	0,4457	0,4394
68,3	0,5300	0,5194	0,5094	0,5000	0,4911	0,4827	0,4746	0,4670	0,4597	0,4528	0,4461	0,4398
68,4	0,5304	0,5198	0,5098	0,5004	0,4915	0,4830	0,4750	0,4673	0,4601	0,4531	0,4464	0,4401
68,5	0,5308	0,5202	0,5102	0,5008	0,4918	0,4834	0,4753	0,4677	0,4604	0,4534	0,4467	0,4404
68,6	0,5311	0,5205	0,5106	0,5011	0,4922	0,4837	0,4757	0,4680	0,4607	0,4538	0,4471	0,4407
68,7	0,5315	0,5209	0,5109	0,5015	0,4925	0,4841	0,4760	0,4684	0,4611	0,4541	0,4474	0,4410
68,8	0,5319	0,5213	0,5113	0,5018	0,4929	0,4844	0,4764	0,4687	0,4614	0,4544	0,4477	0,4414
68,9	0,5323	0,5217	0,5117	0,5022	0,4933	0,4848	0,4767	0,4690	0,4617	0,4547	0,4480	0,4417
69,0	0,5327	0,5221	0,5120	0,5026	0,4936	0,4851	0,4771	0,4694	0,4621	0,4551	0,4484	0,4420
69,1	0,5331	0,5224	0,5124	0,5029	0,4940	0,4855	0,4774	0,4697	0,4624	0,4554	0,4487	0,4423
69,2	0,5335	0,5228	0,5128	0,5033	0,4943	0,4858	0,4777	0,4701	0,4627	0,4557	0,4491	0,4426
69,3	0,5338	0,5232	0,5132	0,5037	0,4947	0,4862	0,4781	0,4704	0,4631	0,4561	0,4494	0,4430
69,4	0,5342	0,5236	0,5135	0,5040	0,4951	0,4865	0,4784	0,4707	0,4634	0,4564	0,4497	0,4433
69,5	0,5346	0,5239	0,5139	0,5044	0,4954	0,4869	0,4788	0,4711	0,4637	0,4567	0,4500	0,4436
69,6	0,5350	0,5243	0,5143	0,5048	0,4958	0,4872	0,4791	0,4714	0,4641	0,4571	0,4503	0,4439
69,7	0,5354	0,5247	0,5146	0,5051	0,4961	0,4876	0,4795	0,4718	0,4644	0,4574	0,4506	0,4442
69,8	0,5358	0,5251	0,5150	0,5055	0,4965	0,4879	0,4798	0,4721	0,4647	0,4577	0,4509	0,4446
69,9	0,5361	0,5255	0,5154	0,5058	0,4968	0,4883	0,4802	0,4724	0,4651	0,4580	0,4513	0,4449
70,0	0,5365	0,5258	0,5157	0,5062	0,4972	0,4886	0,4805	0,4728	0,4654	0,4584	0,4516	0,4452
70,1	0,5369	0,5262	0,5161	0,5066	0,4975	0,4890	0,4809	0,4731	0,4657	0,4587	0,4519	0,4455
70,2	0,5373	0,5266	0,5165	0,5069	0,4979	0,4893	0,4812	0,4734	0,4661	0,4590	0,4522	0,4458
70,3	0,5377	0,5269	0,5168	0,5073	0,4983	0,4897	0,4815	0,4738	0,4664	0,4593	0,4526	0,4462
70,4	0,5381	0,5273	0,5172	0,5076	0,4986	0,4900	0,4819	0,4741	0,4667	0,4597	0,4529	0,4465
70,5	0,5384	0,5277	0,5176	0,5080	0,4990	0,4904	0,4822	0,4745	0,4671	0,4600	0,4532	0,4468
70,6	0,5388	0,5281	0,5179	0,5084	0,4993	0,4907	0,4826	0,4748	0,4674	0,4603	0,4535	0,4471
70,7	0,5392	0,5285	0,5183	0,5087	0,4997	0,4911	0,4829	0,4751	0,4677	0,4606	0,4538	0,4474
70,8	0,5396	0,5288	0,5187	0,5091	0,5000	0,4914	0,4832	0,4755	0,4680	0,4610	0,4542	0,4477
70,9	0,5400	0,5292	0,5190	0,5095	0,5004	0,4918	0,4836	0,4758	0,4684	0,4613	0,4545	0,4481

P , кгс/см ²	K_{pT} при t , °C, равной											
	-30	-20	-10	0	10	20	30	40	50	60	70	80
71,0	0,5404	0,5296	0,5194	0,5098	0,5007	0,4921	0,4839	0,4761	0,4687	0,4616	0,4548	0,4484
71,1	0,5407	0,5299	0,5198	0,5102	0,5011	0,4925	0,4843	0,4765	0,4690	0,4619	0,4551	0,4487
71,2	0,5411	0,5303	0,5201	0,5105	0,5014	0,4928	0,4846	0,4768	0,4694	0,4623	0,4554	0,4490
71,3	0,5415	0,5307	0,5205	0,5109	0,5018	0,4932	0,4850	0,4771	0,4697	0,4626	0,4558	0,4493
71,4	0,5419	0,5311	0,5209	0,5112	0,5021	0,4935	0,4853	0,4775	0,4700	0,4629	0,4561	0,4496
71,5	0,5422	0,5314	0,5212	0,5116	0,5025	0,4938	0,4856	0,4778	0,4704	0,4633	0,4564	0,4499
71,6	0,5426	0,5318	0,5216	0,5120	0,5028	0,4942	0,4860	0,4781	0,4707	0,4636	0,4567	0,4503
71,7	0,5430	0,5322	0,5220	0,5123	0,5032	0,4945	0,4863	0,4785	0,4710	0,4639	0,4570	0,4506
71,8	0,5434	0,5325	0,5223	0,5127	0,5035	0,4949	0,4866	0,4788	0,4713	0,4642	0,4574	0,4509
71,9	0,5438	0,5329	0,5227	0,5130	0,5039	0,4952	0,4870	0,4791	0,4717	0,4645	0,4577	0,4512
72,0	0,5441	0,5333	0,5230	0,5134	0,5042	0,4956	0,4873	0,4795	0,4720	0,4649	0,4580	0,4515
72,1	0,5445	0,5337	0,5234	0,5137	0,5046	0,4959	0,4877	0,4798	0,4723	0,4652	0,4583	0,4518
72,2	0,5449	0,5340	0,5238	0,5141	0,5049	0,4962	0,4880	0,4802	0,4727	0,4655	0,4586	0,4521
72,3	0,5453	0,5344	0,5241	0,5145	0,5053	0,4966	0,4883	0,4805	0,4730	0,4658	0,4589	0,4525
72,4	0,5456	0,5348	0,5245	0,5148	0,5056	0,4969	0,4887	0,4808	0,4733	0,4661	0,4593	0,4528
72,5	0,5460	0,5351	0,5249	0,5152	0,5060	0,4973	0,4890	0,4811	0,4736	0,4664	0,4596	0,4531
72,6	0,5464	0,5355	0,5252	0,5155	0,5063	0,4976	0,4893	0,4815	0,4740	0,4668	0,4599	0,4534
72,7	0,5468	0,5359	0,5256	0,5159	0,5067	0,4980	0,4897	0,4818	0,4743	0,4671	0,4602	0,4537
72,8	0,5472	0,5362	0,5259	0,5162	0,5070	0,4983	0,4900	0,4821	0,4746	0,4674	0,4605	0,4540
72,9	0,5475	0,5366	0,5263	0,5166	0,5074	0,4986	0,4904	0,4825	0,4749	0,4678	0,4608	0,4543
73,0	0,5479	0,5370	0,5267	0,5169	0,5077	0,4990	0,4907	0,4828	0,4753	0,4681	0,4612	0,4546
73,1	0,5483	0,5373	0,5270	0,5173	0,5081	0,4993	0,4910	0,4831	0,4756	0,4684	0,4615	0,4549
73,2	0,5486	0,5377	0,5274	0,5177	0,5084	0,4997	0,4914	0,4835	0,4759	0,4687	0,4618	0,4553
73,3	0,5490	0,5381	0,5278	0,5180	0,5088	0,5000	0,4917	0,4838	0,4762	0,4690	0,4621	0,4556
73,4	0,5494	0,5384	0,5281	0,5184	0,5091	0,5004	0,4920	0,4841	0,4766	0,4694	0,4624	0,4559
73,5	0,5498	0,5388	0,5285	0,5187	0,5095	0,5007	0,4924	0,4844	0,4769	0,4697	0,4627	0,4562
73,6	0,5502	0,5392	0,5288	0,5191	0,5098	0,5010	0,4927	0,4848	0,4772	0,4700	0,4631	0,4565
73,7	0,5505	0,5395	0,5292	0,5194	0,5102	0,5014	0,4930	0,4851	0,4775	0,4703	0,4634	0,4568
73,8	0,5509	0,5399	0,5295	0,5198	0,5105	0,5017	0,4934	0,4854	0,4778	0,4706	0,4637	0,4571
73,9	0,5513	0,5403	0,5299	0,5201	0,5109	0,5021	0,4937	0,4858	0,4782	0,4710	0,4640	0,4574

P , кгс/см ²	K_{pT} при t , °C, равной											
	-30	-20	-10	0	10	20	30	40	50	60	70	80
74,0	0,5516	0,5406	0,5303	0,5205	0,5112	0,5024	0,4940	0,4861	0,4785	0,4713	0,4643	0,4577
74,1	0,5520	0,5410	0,5306	0,5208	0,5115	0,5027	0,4944	0,4864	0,4788	0,4716	0,4646	0,4580
74,2	0,5524	0,5414	0,5310	0,5212	0,5119	0,5031	0,4947	0,4868	0,4792	0,4719	0,4649	0,4584
74,3	0,5528	0,5417	0,5313	0,5215	0,5122	0,5034	0,4950	0,4871	0,4795	0,4722	0,4653	0,4587
74,4	0,5531	0,5421	0,5317	0,5219	0,5126	0,5038	0,4954	0,4874	0,4798	0,4725	0,4656	0,4590
74,5	0,5535	0,5425	0,5321	0,5222	0,5129	0,5041	0,4957	0,4877	0,4801	0,4729	0,4659	0,4593
74,6	0,5539	0,5428	0,5324	0,5226	0,5133	0,5044	0,4960	0,4881	0,4804	0,4732	0,4662	0,4596
74,7	0,5542	0,5432	0,5328	0,5229	0,5136	0,5048	0,4964	0,4884	0,4808	0,4735	0,4665	0,4599
74,8	0,5546	0,5436	0,5331	0,5233	0,5140	0,5051	0,4967	0,4887	0,4811	0,4738	0,4668	0,4602
74,9	0,5550	0,5439	0,5335	0,5236	0,5143	0,5054	0,4970	0,4890	0,4814	0,4741	0,4671	0,4605
75,0	0,5554	0,5443	0,5338	0,5240	0,5146	0,5058	0,4974	0,4894	0,4817	0,4744	0,4674	0,4608
75,1	0,5557	0,5446	0,5342	0,5243	0,5149	0,5061	0,4977	0,4897	0,4821	0,4748	0,4678	0,4611
75,2	0,5561	0,5450	0,5346	0,5247	0,5153	0,5065	0,4980	0,4900	0,4824	0,4750	0,4681	0,4614
75,3	0,5565	0,5454	0,5349	0,5250	0,5157	0,5068	0,4984	0,4903	0,4827	0,4754	0,4684	0,4617
75,4	0,5568	0,5457	0,5353	0,5254	0,5160	0,5071	0,4987	0,4907	0,4830	0,4757	0,4687	0,4620
75,5	0,5572	0,5461	0,5356	0,5257	0,5164	0,5075	0,4990	0,4910	0,4833	0,4760	0,4690	0,4624
75,6	0,5576	0,5464	0,5360	0,5261	0,5167	0,5078	0,4994	0,4913	0,4837	0,4763	0,4693	0,4627
75,7	0,5580	0,5468	0,5363	0,5264	0,5170	0,5081	0,4997	0,4916	0,4840	0,4767	0,4696	0,4630
75,8	0,5583	0,5472	0,5367	0,5268	0,5174	0,5085	0,5000	0,4920	0,4843	0,4770	0,4699	0,4633
75,9	0,5587	0,5475	0,5370	0,5271	0,5177	0,5088	0,5004	0,4923	0,4846	0,4773	0,4702	0,4636
76,0	0,5590	0,5479	0,5374	0,5275	0,5181	0,5092	0,5007	0,4926	0,4849	0,4776	0,4706	0,4639
76,1	0,5594	0,5483	0,5377	0,5278	0,5184	0,5094	0,5010	0,4929	0,4853	0,4779	0,4709	0,4642
76,2	0,5598	0,5486	0,5381	0,5282	0,5187	0,5098	0,5013	0,4933	0,4856	0,4782	0,4712	0,4645
76,3	0,5602	0,5490	0,5384	0,5285	0,5191	0,5102	0,5017	0,4936	0,4859	0,4785	0,4715	0,4648
76,4	0,5605	0,5493	0,5388	0,5288	0,5195	0,5105	0,5020	0,4939	0,4862	0,4788	0,4718	0,4351
76,5	0,5609	0,5497	0,5392	0,5292	0,5198	0,5108	0,5023	0,4942	0,4865	0,4792	0,4721	0,4654
76,6	0,5612	0,5501	0,5395	0,5295	0,5201	0,5112	0,5026	0,4946	0,4868	0,4795	0,4724	0,4657
76,7	0,5616	0,5504	0,5398	0,5299	0,5204	0,5115	0,5030	0,4949	0,4872	0,4798	0,4727	0,4660
76,8	0,5620	0,5508	0,5402	0,5302	0,5208	0,5118	0,5033	0,4952	0,4875	0,4801	0,4730	0,4663
76,9	0,5624	0,5511	0,5406	0,5306	0,5211	0,5122	0,5036	0,4955	0,4878	0,4804	0,4733	0,4666

Продолжение

P , гс/см ²	K_{PT} при t , °C, равной											
	-30	-20	-10	0	10	20	30	40	50	60	70	80
77,0	0,5627	0,5515	0,5409	0,5309	0,5215	0,5125	0,5040	0,4958	0,4881	0,4807	0,4736	0,4669
77,1	0,5631	0,5518	0,5413	0,5313	0,5218	0,5128	0,5043	0,4962	0,4884	0,4810	0,4739	0,4672
77,2	0,5634	0,5522	0,5416	0,5316	0,5221	0,5132	0,5046	0,4965	0,4888	0,4813	0,4742	0,4675
77,3	0,5638	0,5526	0,5420	0,5320	0,5225	0,5135	0,5049	0,4968	0,4891	0,4817	0,4746	0,4678
77,4	0,5642	0,5529	0,5423	0,5323	0,5228	0,5138	0,5053	0,4971	0,4894	0,4820	0,4749	0,4681
77,5	0,5645	0,5533	0,5427	0,5326	0,5232	0,5142	0,5056	0,4975	0,4897	0,4823	0,4752	0,4684
77,6	0,5649	0,5536	0,5430	0,5330	0,5235	0,5145	0,5059	0,4978	0,4900	0,4826	0,4755	0,4687
77,7	0,5653	0,5540	0,5434	0,5333	0,5238	0,5148	0,5062	0,4981	0,4903	0,4829	0,4758	0,4690
77,8	0,5656	0,5544	0,5437	0,5337	0,5242	0,5151	0,5066	0,4984	0,4906	0,4832	0,4761	0,4693
77,9	0,5660	0,5547	0,5441	0,5340	0,5245	0,5155	0,5069	0,4987	0,4910	0,4835	0,4764	0,4696
78,0	0,5664	0,5551	0,5444	0,5344	0,5248	0,5158	0,5072	0,4991	0,4913	0,4838	0,4767	0,4699
78,1	0,5667	0,5554	0,5448	0,5347	0,5252	0,5161	0,5076	0,4994	0,4916	0,4841	0,4771	0,4702
78,2	0,5671	0,5558	0,5451	0,5350	0,5255	0,5165	0,5079	0,4997	0,4919	0,4845	0,4774	0,4706
78,3	0,5674	0,5561	0,5455	0,5354	0,5258	0,5168	0,5082	0,5000	0,4922	0,4848	0,4777	0,4708
78,4	0,5678	0,5565	0,5458	0,5357	0,5262	0,5171	0,5085	0,5003	0,4925	0,4851	0,4780	0,4712
78,5	0,5682	0,5568	0,5462	0,5361	0,5265	0,5174	0,5088	0,5007	0,4928	0,4854	0,4783	0,4715
78,6	0,5685	0,5572	0,5465	0,5364	0,5268	0,5178	0,5092	0,5010	0,4932	0,4857	0,4786	0,4718
78,7	0,5689	0,5575	0,5468	0,5367	0,5272	0,5181	0,5095	0,5013	0,4935	0,4860	0,4788	0,4721
78,8	0,5692	0,5579	0,5472	0,5371	0,5275	0,5184	0,5098	0,5016	0,4938	0,4863	0,4791	0,4724
78,9	0,5696	0,5582	0,5475	0,5374	0,5278	0,5188	0,5101	0,5019	0,4941	0,4866	0,4794	0,4726
79,0	0,5700	0,5586	0,5479	0,5378	0,5282	0,5191	0,5105	0,5022	0,4944	0,4869	0,4797	0,4730
79,1	0,5703	0,5590	0,5482	0,5381	0,5285	0,5194	0,5108	0,5026	0,4947	0,4872	0,4800	0,4732
79,2	0,5707	0,5593	0,5486	0,5384	0,5288	0,5198	0,5111	0,5029	0,4950	0,4876	0,4804	0,4736
79,3	0,5711	0,5597	0,5489	0,5388	0,5292	0,5201	0,5114	0,5032	0,4954	0,4879	0,4807	0,4738
79,4	0,5714	0,5600	0,5493	0,5391	0,5295	0,5204	0,5118	0,5035	0,4957	0,4882	0,4810	0,4741
79,5	0,5718	0,5604	0,5496	0,5395	0,5298	0,5207	0,5121	0,5038	0,4960	0,4885	0,4813	0,4744
79,6	0,5721	0,5607	0,5500	0,5399	0,5302	0,5211	0,5124	0,5042	0,4963	0,4888	0,4816	0,4747
79,7	0,5725	0,5611	0,5503	0,5401	0,5305	0,5214	0,5127	0,5045	0,4966	0,4891	0,4819	0,4750
79,8	0,5729	0,5614	0,5507	0,5405	0,5308	0,5217	0,5130	0,5049	0,4969	0,4894	0,4822	0,4753
79,9	0,5732	0,5618	0,5510	0,5408	0,5312	0,5220	0,5134	0,5051	0,4972	0,4897	0,4825	0,4756

Продолжение

P , кгс/см ²	K_{pT} при t , °C, равной											
	-30	-20	-10	0	10	20	30	40	50	60	70	80
80,0	0,5736	0,5621	0,5514	0,5412	0,5315	0,5224	0,5137	0,5054	0,4975	0,4900	0,4828	0,4759
80,1	0,5739	0,5625	0,5517	0,5415	0,5318	0,5227	0,5140	0,5057	0,4978	0,4903	0,4831	0,4762
80,2	0,5743	0,5628	0,5520	0,5418	0,5322	0,5230	0,5143	0,5060	0,4982	0,4906	0,4834	0,4765
80,3	0,5746	0,5632	0,5524	0,5422	0,5325	0,5234	0,5146	0,5064	0,4985	0,4909	0,4837	0,4768
80,4	0,5750	0,5635	0,5527	0,5425	0,5328	0,5237	0,5150	0,5067	0,4988	0,4912	0,4840	0,4771
80,5	0,5754	0,5639	0,5531	0,5428	0,5332	0,5240	0,5153	0,5070	0,4991	0,4915	0,4843	0,4774
80,6	0,5757	0,5642	0,5534	0,5432	0,5335	0,5243	0,5156	0,5073	0,4994	0,4918	0,4846	0,4777
80,7	0,5761	0,5646	0,5538	0,5435	0,5338	0,5246	0,5159	0,5076	0,4997	0,4922	0,4849	0,4780
80,8	0,5764	0,5649	0,5541	0,5439	0,5342	0,5250	0,5162	0,5079	0,5000	0,4925	0,4852	0,4783
80,9	0,5768	0,5653	0,5544	0,5442	0,5345	0,5253	0,5166	0,5082	0,5003	0,4928	0,4855	0,4786
81,0	0,5772	0,5656	0,5548	0,5445	0,5348	0,5256	0,5169	0,5086	0,5006	0,4931	0,4858	0,4789
81,1	0,5775	0,5660	0,5551	0,5449	0,5352	0,5260	0,5172	0,5089	0,5009	0,4934	0,4861	0,4792
81,2	0,5779	0,5663	0,5555	0,5452	0,5355	0,5263	0,5175	0,5092	0,5012	0,4937	0,4864	0,4795
81,3	0,5782	0,5667	0,5558	0,5455	0,5358	0,5266	0,5178	0,5095	0,5016	0,4940	0,4867	0,4798
81,4	0,5786	0,5670	0,5562	0,5459	0,5362	0,5269	0,5182	0,5098	0,5019	0,4943	0,4870	0,4801
81,5	0,5789	0,5674	0,5565	0,5462	0,5365	0,5272	0,5185	0,5101	0,5022	0,4946	0,4873	0,4804
81,6	0,5793	0,5677	0,5568	0,5465	0,5368	0,5276	0,5188	0,5104	0,5025	0,4949	0,4876	0,4807
81,7	0,5796	0,5681	0,5572	0,5469	0,5371	0,5279	0,5191	0,5108	0,5028	0,4952	0,4879	0,4810
81,8	0,5800	0,5684	0,5575	0,5472	0,5375	0,5282	0,5194	0,5111	0,5031	0,4955	0,4882	0,4813
81,9	0,5803	0,5688	0,5579	0,5476	0,5378	0,5285	0,5198	0,5114	0,5034	0,4958	0,4885	0,4816
82,0	0,5807	0,5691	0,5582	0,5479	0,5381	0,5289	0,5201	0,5117	0,5037	0,4961	0,4888	0,4818
82,1	0,5810	0,5695	0,5585	0,5482	0,5384	0,5292	0,5204	0,5120	0,5040	0,4964	0,4892	0,4821
82,2	0,5814	0,5698	0,5589	0,5485	0,5388	0,5295	0,5207	0,5123	0,5043	0,4967	0,4895	0,4824
82,3	0,5818	0,5702	0,5592	0,5489	0,5391	0,5298	0,5210	0,5126	0,5046	0,4970	0,4898	0,4827
82,4	0,5821	0,5705	0,5596	0,5492	0,5394	0,5302	0,5213	0,5129	0,5049	0,4973	0,4901	0,4830
82,5	0,5825	0,5708	0,5599	0,5496	0,5398	0,5305	0,5216	0,5132	0,5052	0,4976	0,4903	0,4833
82,6	0,5828	0,5712	0,5602	0,5499	0,5401	0,5308	0,5220	0,5136	0,5056	0,4979	0,4906	0,4836
82,7	0,5832	0,5715	0,5606	0,5502	0,5404	0,5311	0,5223	0,5139	0,5059	0,4982	0,4909	0,4839
82,8	0,5835	0,5719	0,5609	0,5506	0,5407	0,5314	0,5226	0,5142	0,5062	0,4985	0,4911	0,4842
82,9	0,5838	0,5722	0,5612	0,5509	0,5411	0,5318	0,5229	0,5145	0,5065	0,4988	0,4914	0,4845

ρ , кгс/см ²	K_{pT} при t , °C, равной											
	-30	-20	-10	0	10	20	30	40	50	60	70	80
83,0	0,5842	0,5726	0,5616	0,5512	0,5414	0,5321	0,5232	0,5148	0,5068	0,4991	0,4917	0,4848
83,1	0,5846	0,5729	0,5619	0,5515	0,5417	0,5324	0,5235	0,5151	0,5071	0,4994	0,4920	0,4851
83,2	0,5849	0,5733	0,5623	0,5519	0,5420	0,5327	0,5239	0,5154	0,5074	0,4997	0,4923	0,4854
83,3	0,5853	0,5736	0,5626	0,5522	0,5424	0,5330	0,5242	0,5157	0,5077	0,5000	0,4926	0,4856
83,4	0,5856	0,5740	0,5629	0,5525	0,5427	0,5334	0,5245	0,5160	0,5080	0,5003	0,4929	0,4859
83,5	0,5860	0,5743	0,5633	0,5529	0,5430	0,5337	0,5248	0,5163	0,5083	0,5006	0,4932	0,4862
83,6	0,5863	0,5746	0,5636	0,5532	0,5433	0,5340	0,5251	0,5167	0,5086	0,5009	0,4935	0,4865
83,7	0,5867	0,5750	0,5640	0,5535	0,5437	0,5343	0,5254	0,5170	0,5089	0,5012	0,4938	0,4868
83,8	0,5870	0,5753	0,5643	0,5539	0,5440	0,5346	0,5257	0,5173	0,5092	0,5015	0,4941	0,4871
83,9	0,5874	0,5757	0,5646	0,5542	0,5443	0,5350	0,5261	0,5176	0,5095	0,5018	0,4944	0,4874
84,0	0,5877	0,5760	0,5650	0,5545	0,5446	0,5353	0,5264	0,5179	0,5098	0,5021	0,4947	0,4877
84,1	0,5881	0,5764	0,5653	0,5548	0,5450	0,5356	0,5267	0,5182	0,5101	0,5024	0,4950	0,4880
84,2	0,5884	0,5767	0,5656	0,5552	0,5453	0,5359	0,5270	0,5185	0,5104	0,5027	0,4953	0,4883
84,3	0,5888	0,5770	0,5660	0,5555	0,5456	0,5362	0,5273	0,5188	0,5107	0,5030	0,4956	0,4886
84,4	0,5891	0,5774	0,5663	0,5558	0,5459	0,5366	0,5276	0,5191	0,5110	0,5033	0,4959	0,4889
84,5	0,5895	0,5777	0,5666	0,5562	0,5463	0,5369	0,5279	0,5194	0,5113	0,5036	0,4962	0,4891
84,6	0,5898	0,5781	0,5670	0,5565	0,5466	0,5372	0,5282	0,5197	0,5116	0,5039	0,4965	0,4894
84,7	0,5902	0,5784	0,5673	0,5568	0,5469	0,5375	0,5286	0,5200	0,5119	0,5042	0,4968	0,4897
84,8	0,5905	0,5788	0,5676	0,5572	0,5472	0,5378	0,5289	0,5204	0,5122	0,5045	0,4971	0,4900
84,9	0,5909	0,5791	0,5680	0,5575	0,5476	0,5381	0,5292	0,5207	0,5125	0,5048	0,4974	0,4903
85,0	0,5912	0,5794	0,5683	0,5578	0,5479	0,5384	0,5295	0,5210	0,5128	0,5051	0,4976	0,4906
85,1	0,5916	0,5798	0,5686	0,5581	0,5482	0,5388	0,5298	0,5213	0,5132	0,5054	0,4979	0,4909
85,2	0,5919	0,5801	0,5690	0,5585	0,5485	0,5391	0,5301	0,5216	0,5134	0,5057	0,4982	0,4912
85,3	0,5923	0,5804	0,5693	0,5588	0,5488	0,5394	0,5304	0,5219	0,5137	0,5060	0,4985	0,4914
85,4	0,5926	0,5808	0,5696	0,5591	0,5492	0,5397	0,5307	0,5222	0,5140	0,5063	0,4988	0,4917
85,5	0,5930	0,5811	0,5700	0,5594	0,5495	0,5400	0,5310	0,5225	0,5144	0,5066	0,4991	0,4920
85,6	0,5933	0,5815	0,5703	0,5598	0,5498	0,5403	0,5314	0,5228	0,5146	0,5069	0,4994	0,4923
85,7	0,5936	0,5818	0,5706	0,5601	0,5501	0,5407	0,5317	0,5231	0,5150	0,5072	0,4997	0,4926
85,8	0,5940	0,5822	0,5710	0,5604	0,5504	0,5410	0,5320	0,5234	0,5153	0,5075	0,5000	0,4929
85,9	0,5944	0,5825	0,5713	0,5608	0,5508	0,5413	0,5323	0,5237	0,5156	0,5078	0,5003	0,4932

P , кгс/см ²	K_{pT} при t , °C, равном											
	-30	-20	-10	0	10	20	30	40	50	60	70	80
86,0	0,5947	0,5828	0,5716	0,5611	0,5511	0,5416	0,5326	0,5240	0,5158	0,5080	0,5006	0,4935
86,1	0,5950	0,5832	0,5720	0,5614	0,5514	0,5419	0,5329	0,5243	0,5162	0,5084	0,5008	0,4937
86,2	0,5954	0,5835	0,5723	0,5617	0,5517	0,5422	0,5332	0,5246	0,5164	0,5086	0,5012	0,4940
86,3	0,5957	0,5838	0,5726	0,5620	0,5520	0,5426	0,5335	0,5249	0,5168	0,5089	0,5015	0,4943
86,4	0,5961	0,5842	0,5730	0,5624	0,5524	0,5429	0,5338	0,5252	0,5171	0,5092	0,5018	0,4946
86,5	0,5964	0,5845	0,5733	0,5627	0,5527	0,5432	0,5342	0,5256	0,5174	0,5095	0,5021	0,4949
86,6	0,5968	0,5849	0,5736	0,5630	0,5530	0,5435	0,5345	0,5259	0,5177	0,5098	0,5024	0,4952
86,7	0,5971	0,5852	0,5740	0,5634	0,5533	0,5438	0,5348	0,5262	0,5180	0,5101	0,5026	0,4955
86,8	0,5975	0,5855	0,5743	0,5637	0,5536	0,5441	0,5351	0,5265	0,5183	0,5104	0,5029	0,4958
86,9	0,5978	0,5859	0,5746	0,5640	0,5540	0,5444	0,5354	0,5268	0,5186	0,5107	0,5032	0,4960
87,0	0,5981	0,5862	0,5750	0,5643	0,5543	0,5447	0,5357	0,5271	0,5188	0,5110	0,5035	0,4963
87,1	0,5985	0,5865	0,5753	0,5647	0,5546	0,5451	0,5360	0,5274	0,5191	0,5113	0,5037	0,4966
87,2	0,5988	0,5869	0,5756	0,5650	0,5549	0,5454	0,5363	0,5277	0,5194	0,5116	0,5040	0,4969
87,3	0,5992	0,5872	0,5760	0,5653	0,5552	0,5457	0,5366	0,5280	0,5197	0,5119	0,5043	0,4972
87,4	0,5995	0,5876	0,5763	0,5656	0,5556	0,5460	0,5369	0,5283	0,5200	0,5122	0,5046	0,4975
87,5	0,5999	0,5879	0,5766	0,5660	0,5559	0,5463	0,5372	0,5286	0,5203	0,5125	0,5049	0,4977
87,6	0,6002	0,5882	0,5769	0,5663	0,5562	0,5466	0,5376	0,5289	0,5206	0,5128	0,5052	0,4980
87,7	0,6005	0,5886	0,5773	0,5666	0,5565	0,5469	0,5378	0,5292	0,5209	0,5130	0,5055	0,4983
87,8	0,6009	0,5889	0,5776	0,5669	0,5568	0,5472	0,5381	0,5295	0,5212	0,5133	0,5058	0,4986
87,9	0,6012	0,5892	0,5779	0,5672	0,5571	0,5476	0,5384	0,5298	0,5215	0,5136	0,5061	0,4989
88,0	0,6016	0,5896	0,5783	0,5676	0,5575	0,5479	0,5388	0,5301	0,5218	0,5139	0,5063	0,4992
88,1	0,6019	0,5899	0,5786	0,5679	0,5578	0,5482	0,5391	0,5304	0,5221	0,5142	0,5066	0,4994
88,2	0,6022	0,5902	0,5789	0,5682	0,5581	0,5485	0,5394	0,5307	0,5224	0,5145	0,5069	0,4997
88,3	0,6026	0,5906	0,5792	0,5685	0,5584	0,5488	0,5397	0,5310	0,5227	0,5148	0,5072	0,5000
88,4	0,6029	0,5909	0,5796	0,5689	0,5587	0,5491	0,5400	0,5313	0,5230	0,5151	0,5075	0,5003
88,5	0,6033	0,5912	0,5799	0,5692	0,5590	0,5494	0,5403	0,5316	0,5233	0,5154	0,5078	0,5006
88,6	0,6036	0,5916	0,5802	0,5695	0,5594	0,5497	0,5406	0,5319	0,5236	0,5157	0,5081	0,5009
88,7	0,6040	0,5919	0,5806	0,5698	0,5597	0,5500	0,5409	0,5322	0,5239	0,5160	0,5083	0,5011
88,8	0,6043	0,5922	0,5809	0,5702	0,5600	0,5504	0,5412	0,5325	0,5242	0,5162	0,5086	0,5014
88,9	0,6046	0,5926	0,5812	0,5705	0,5603	0,5507	0,5415	0,5328	0,5245	0,5166	0,5089	0,5017

Продолжение

P , кгс/см ²	K_{pT} при t , °C, равной											
	-30	-20	-10	0	10	20	30	40	50	60	70	80
89,0	0,6050	0,5929	0,5815	0,5708	0,5606	0,5510	0,5418	0,5331	0,5248	0,5168	0,5092	0,5020
89,1	0,6053	0,5932	0,5819	0,5711	0,5609	0,5513	0,5421	0,5334	0,5251	0,5171	0,5095	0,5023
89,2	0,6057	0,5936	0,5822	0,5714	0,5612	0,5516	0,5424	0,5337	0,5254	0,5174	0,5098	0,5026
89,3	0,6060	0,5939	0,5825	0,5718	0,5616	0,5519	0,5427	0,5340	0,5257	0,5177	0,5101	0,5028
89,4	0,6063	0,5942	0,5828	0,5721	0,5619	0,5522	0,5430	0,5343	0,5260	0,5180	0,5104	0,5031
89,5	0,6067	0,5946	0,5832	0,5724	0,5622	0,5525	0,5433	0,5346	0,5262	0,5183	0,5106	0,5034
89,6	0,6070	0,5949	0,5835	0,5727	0,5625	0,5528	0,5436	0,5349	0,5265	0,5186	0,5109	0,5037
89,7	0,6074	0,5952	0,5839	0,5730	0,5628	0,5531	0,5439	0,5352	0,5268	0,5189	0,5112	0,5040
89,8	0,6077	0,5956	0,5841	0,5734	0,5631	0,5534	0,5442	0,5355	0,5271	0,5192	0,5115	0,5042
89,9	0,6080	0,5959	0,5845	0,5737	0,5634	0,5538	0,5445	0,5358	0,5274	0,5194	0,5118	0,5045
90,0	0,6084	0,5962	0,5848	0,5740	0,5638	0,5541	0,5448	0,5361	0,5277	0,5197	0,5121	0,5048
90,1	0,6087	0,5966	0,5851	0,5743	0,5641	0,5544	0,5452	0,5364	0,5280	0,5200	0,5123	0,5051
90,2	0,6090	0,5969	0,5854	0,5746	0,5644	0,5547	0,5456	0,5367	0,5283	0,5203	0,5126	0,5054
90,3	0,6094	0,5972	0,5858	0,5749	0,5647	0,5550	0,5458	0,5370	0,5286	0,5206	0,5129	0,5056
90,4	0,6097	0,5976	0,5861	0,5753	0,5650	0,5553	0,5460	0,5373	0,5289	0,5209	0,5132	0,5059
90,5	0,6100	0,5979	0,5864	0,5756	0,5653	0,5556	0,5464	0,5376	0,5292	0,5212	0,5135	0,5062
90,6	0,6104	0,5982	0,5867	0,5759	0,5656	0,5559	0,5467	0,5379	0,5295	0,5215	0,5138	0,5065
90,7	0,6107	0,5985	0,5871	0,5762	0,5659	0,5562	0,5470	0,5382	0,5298	0,5217	0,5140	0,5068
90,8	0,6111	0,5989	0,5874	0,5765	0,5663	0,5565	0,5473	0,5384	0,5300	0,5220	0,5143	0,5070
90,9	0,6114	0,5992	0,5877	0,5768	0,5666	0,5568	0,5476	0,5388	0,5304	0,5223	0,5146	0,5073
91,0	0,6117	0,5995	0,5880	0,5772	0,5669	0,5571	0,5479	0,5390	0,5306	0,5226	0,5149	0,5076
91,1	0,6121	0,5998	0,5884	0,5775	0,5672	0,5574	0,5482	0,5393	0,5309	0,5229	0,5152	0,5079
91,2	0,6124	0,6001	0,5887	0,5778	0,5675	0,5577	0,5485	0,5396	0,5312	0,5232	0,5155	0,5082
91,3	0,6127	0,6005	0,5890	0,5781	0,5678	0,5580	0,5488	0,5399	0,5315	0,5235	0,5157	0,5084
91,4	0,6131	0,6008	0,5893	0,5784	0,5681	0,5584	0,5491	0,5402	0,5318	0,5238	0,5160	0,5087
91,5	0,6134	0,6012	0,5896	0,5788	0,5684	0,5587	0,5494	0,5405	0,5321	0,5240	0,5163	0,5090
91,6	0,6137	0,6015	0,5900	0,5791	0,5688	0,5590	0,5497	0,5408	0,5324	0,5243	0,5166	0,5093
91,7	0,6141	0,6018	0,5903	0,5794	0,5691	0,5593	0,5500	0,5411	0,5327	0,5246	0,5169	0,5096
91,8	0,6144	0,6022	0,5906	0,5797	0,5694	0,5596	0,5503	0,5414	0,5330	0,5249	0,5172	0,5098
91,9	0,6147	0,6025	0,5909	0,5800	0,5697	0,5599	0,5506	0,5417	0,5333	0,5252	0,5174	0,5101

P , кгс/см ²	$K_{p,t}$ при t , °С. равной											
	-30	-20	-10	0	10	20	30	40	50	60	70	80
92,0	0,6151	0,6028	0,5912	0,5803	0,5700	0,5602	0,5509	0,5420	0,5336	0,5255	0,5177	0,5104
92,1	0,6154	0,6031	0,5916	0,5806	0,5703	0,5604	0,5512	0,5423	0,5338	0,5258	0,5180	0,5107
92,2	0,6158	0,6035	0,5919	0,5809	0,5706	0,5608	0,5515	0,5426	0,5341	0,5260	0,5183	0,5109
92,3	0,6161	0,6038	0,5922	0,5813	0,5709	0,5611	0,5518	0,5429	0,5344	0,5263	0,5186	0,5112
92,4	0,6164	0,6041	0,5925	0,5816	0,5712	0,5614	0,5521	0,5432	0,5347	0,5266	0,5189	0,5115
92,5	0,6168	0,6044	0,5929	0,5819	0,5715	0,5617	0,5524	0,5435	0,5350	0,5269	0,5191	0,5118
92,6	0,6171	0,6048	0,5932	0,5822	0,5718	0,5620	0,5527	0,5438	0,5353	0,5272	0,5194	0,5120
92,7	0,6174	0,6051	0,5935	0,5825	0,5722	0,5623	0,5530	0,5441	0,5356	0,5275	0,5197	0,5123
92,8	0,6178	0,6054	0,5938	0,5828	0,5725	0,5626	0,5532	0,5444	0,5359	0,5278	0,5200	0,5126
92,9	0,6181	0,6058	0,5941	0,5832	0,5728	0,5629	0,5536	0,5446	0,5362	0,5280	0,5202	0,5129
93,0	0,6184	0,6061	0,5945	0,5835	0,5731	0,5632	0,5538	0,5449	0,5364	0,5283	0,5205	0,5132
93,1	0,6188	0,6064	0,5948	0,5838	0,5734	0,5635	0,5542	0,5452	0,5367	0,5286	0,5208	0,5134
93,2	0,6191	0,6067	0,5951	0,5841	0,5737	0,5638	0,5544	0,5455	0,5370	0,5389	0,5211	0,5137
93,3	0,6194	0,6071	0,5954	0,5844	0,5740	0,5641	0,5547	0,5458	0,5373	0,5292	0,5214	0,5140
93,4	0,6197	0,6074	0,5957	0,5847	0,5743	0,5644	0,5550	0,5461	0,5376	0,5295	0,5216	0,5142
93,5	0,6201	0,6077	0,5960	0,5850	0,5746	0,5647	0,5553	0,5464	0,5379	0,5297	0,5219	0,5145
93,6	0,6204	0,6080	0,5964	0,5854	0,5749	0,5650	0,5556	0,5467	0,5382	0,5300	0,5222	0,5148
93,7	0,6207	0,6084	0,5967	0,5857	0,5752	0,5653	0,5559	0,5470	0,5384	0,5303	0,5225	0,5151
93,8	0,6211	0,6087	0,5970	0,5860	0,5755	0,5656	0,5562	0,5473	0,5387	0,5306	0,5228	0,5154
93,9	0,6214	0,6090	0,5973	0,5863	0,5758	0,5659	0,5565	0,5476	0,5390	0,5309	0,5230	0,5156
94,0	0,6217	0,6093	0,5976	0,5866	0,5762	0,5662	0,5568	0,5479	0,5393	0,5312	0,5233	0,5159
94,1	0,6221	0,6097	0,5980	0,5869	0,5765	0,5665	0,5571	0,5481	0,5396	0,5314	0,5236	0,5162
94,2	0,6224	0,6100	0,5983	0,5872	0,5768	0,5668	0,5574	0,5484	0,5399	0,5317	0,5239	0,5164
94,3	0,6227	0,6103	0,5986	0,5875	0,5771	0,5671	0,5577	0,5487	0,5402	0,5320	0,5242	0,5167
94,4	0,6231	0,6106	0,5989	0,5878	0,5774	0,5674	0,5580	0,5490	0,5405	0,5323	0,5244	0,5170
94,5	0,6234	0,6110	0,5992	0,5882	0,5777	0,5677	0,5583	0,5493	0,5408	0,5326	0,5247	0,5173
94,6	0,6237	0,6113	0,5996	0,5885	0,5780	0,5680	0,5586	0,5496	0,5410	0,5328	0,5250	0,5175
94,7	0,6240	0,6116	0,5999	0,5888	0,5783	0,5683	0,5589	0,5499	0,5413	0,5331	0,5253	0,5178
94,8	0,6244	0,6119	0,6002	0,5891	0,5786	0,5686	0,5592	0,5501	0,5416	0,5334	0,5255	0,5181
94,9	0,6247	0,6122	0,6005	0,5894	0,5789	0,5689	0,5595	0,5505	0,5419	0,5337	0,5258	0,5184

P , кгс/см ²	K_{pT} при t , °C, равной											
	-30	-20	-10	0	10	20	30	40	50	60	70	80
95,0	0,6250	0,6126	0,6008	0,5897	0,5792	0,5692	0,5598	0,5508	0,5422	0,5340	0,5261	0,5186
95,1	0,6254	0,6129	0,6011	0,5900	0,5795	0,5695	0,5601	0,5510	0,5425	0,5343	0,5264	0,5189
95,2	0,6257	0,6132	0,6014	0,5903	0,5798	0,5698	0,5604	0,5513	0,5428	0,5345	0,5266	0,5192
95,3	0,6260	0,6135	0,6018	0,5906	0,5801	0,5701	0,5607	0,5516	0,5430	0,5348	0,5269	0,5194
95,4	0,6264	0,6138	0,6021	0,5910	0,5804	0,5704	0,5609	0,5519	0,5433	0,5351	0,5272	0,5197
95,5	0,6267	0,6142	0,6024	0,5913	0,5807	0,5707	0,5612	0,5522	0,5436	0,5354	0,5275	0,5200
95,6	0,6270	0,6145	0,6027	0,5916	0,5810	0,5710	0,5615	0,5525	0,5439	0,5357	0,5278	0,5203
95,7	0,6273	0,6148	0,6030	0,5919	0,5813	0,5713	0,5618	0,5528	0,5442	0,5359	0,5280	0,5205
95,8	0,6277	0,6151	0,6033	0,5922	0,5816	0,5716	0,5621	0,5531	0,5444	0,5362	0,5283	0,5208
95,9	0,6280	0,6155	0,6036	0,5925	0,5819	0,5719	0,5624	0,5534	0,5447	0,5365	0,5286	0,5211
96,0	0,6283	0,6158	0,6040	0,5928	0,5822	0,5722	0,5627	0,5537	0,5450	0,5368	0,5289	0,5214
96,1	0,6286	0,6161	0,6043	0,5931	0,5826	0,5725	0,5630	0,5539	0,5453	0,5371	0,5291	0,5216
96,2	0,6290	0,6164	0,6046	0,5934	0,5828	0,5728	0,5633	0,5542	0,5456	0,5373	0,5294	0,5219
96,3	0,6293	0,6167	0,6049	0,5937	0,5832	0,5731	0,5636	0,5545	0,5459	0,5376	0,5297	0,5222
96,4	0,6296	0,6171	0,6052	0,5940	0,5835	0,5734	0,5639	0,5548	0,5462	0,5379	0,5300	0,5224
96,5	0,6299	0,6174	0,6055	0,5944	0,5838	0,5737	0,5642	0,5551	0,5464	0,5382	0,5302	0,5227
96,6	0,6303	0,6177	0,6058	0,5947	0,5841	0,5740	0,5645	0,5554	0,5467	0,5384	0,5305	0,5230
96,7	0,6306	0,6180	0,6062	0,5950	0,5844	0,5743	0,5648	0,5557	0,5470	0,5387	0,5308	0,5232
96,8	0,6309	0,6183	0,6065	0,5953	0,5847	0,5746	0,5650	0,5560	0,5473	0,5390	0,5311	0,5235
96,9	0,6313	0,6186	0,6068	0,5956	0,5850	0,5749	0,5653	0,5562	0,5476	0,5393	0,5313	0,5238
97,0	0,6316	0,6190	0,6071	0,5959	0,5853	0,5752	0,5656	0,5565	0,5478	0,5396	0,5316	0,5241
97,1	0,6319	0,6193	0,6074	0,5962	0,5856	0,5755	0,5659	0,5568	0,5481	0,5398	0,5319	0,5243
97,2	0,6322	0,6196	0,6077	0,5965	0,5859	0,5758	0,5662	0,5571	0,5484	0,5401	0,5322	0,5246
97,3	0,6326	0,6199	0,6080	0,5968	0,5862	0,5761	0,5665	0,5574	0,5487	0,5404	0,5324	0,5249
97,4	0,6329	0,6203	0,6084	0,5971	0,5865	0,5764	0,5668	0,5577	0,5490	0,5407	0,5327	0,5252
97,5	0,6332	0,6206	0,6087	0,5974	0,5868	0,5767	0,5671	0,5580	0,5493	0,5410	0,5330	0,5254
97,6	0,6335	0,6209	0,6090	0,5977	0,5871	0,5770	0,5674	0,5582	0,5495	0,5412	0,5332	0,5257
97,7	0,6339	0,6212	0,6093	0,5980	0,5874	0,5773	0,5677	0,5585	0,5498	0,5415	0,5335	0,5260
97,8	0,6342	0,6215	0,6096	0,5983	0,5877	0,5776	0,5680	0,5588	0,5501	0,5418	0,5338	0,5262
97,9	0,6345	0,6218	0,6099	0,5986	0,5880	0,5779	0,5682	0,5591	0,5504	0,5421	0,5341	0,5265

ρ , кгс/см ³	K_{pT} при t , °C, равном											
	-30	-20	-10	0	10	20	30	40	50	60	70	80
98,0	0,6348	0,6222	0,6102	0,5989	0,5883	0,5782	0,5685	0,5594	0,5507	0,5423	0,5343	0,5268
98,1	0,6352	0,6225	0,6105	0,5993	0,5886	0,5784	0,5688	0,5597	0,5510	0,5426	0,5346	0,5270
98,2	0,6355	0,6228	0,6108	0,5996	0,5889	0,5788	0,5691	0,5600	0,5512	0,5429	0,5349	0,5273
98,3	0,6358	0,6231	0,6112	0,5999	0,5892	0,5790	0,5694	0,5602	0,5515	0,5432	0,5352	0,5276
98,4	0,6361	0,6234	0,6115	0,6002	0,5895	0,5793	0,5697	0,5605	0,5518	0,5434	0,5354	0,5278
98,5	0,6364	0,6238	0,6118	0,6005	0,5898	0,5796	0,5700	0,5608	0,5521	0,5437	0,5357	0,5281
98,6	0,6368	0,6241	0,6121	0,6008	0,5901	0,5799	0,5703	0,5611	0,5524	0,5440	0,5360	0,5284
98,7	0,6371	0,6244	0,6124	0,6011	0,5904	0,5802	0,5706	0,5614	0,5526	0,5443	0,5362	0,5286
98,8	0,6374	0,6247	0,6127	0,6014	0,5907	0,5805	0,5709	0,5617	0,5529	0,5446	0,5365	0,5289
98,9	0,6377	0,6250	0,6130	0,6017	0,5910	0,5808	0,5712	0,5620	0,5532	0,5448	0,5368	0,5292
99,0	0,6381	0,6253	0,6133	0,6020	0,5913	0,5811	0,5714	0,5622	0,5535	0,5451	0,5371	0,5294
99,1	0,6384	0,6256	0,6136	0,6023	0,5916	0,5814	0,5717	0,5625	0,5538	0,5454	0,5373	0,5297
99,2	0,6387	0,6260	0,6140	0,6026	0,5919	0,5817	0,5720	0,5628	0,5540	0,5456	0,5376	0,5300
99,3	0,6390	0,6263	0,6143	0,6029	0,5922	0,5820	0,5723	0,5631	0,5543	0,5459	0,5379	0,5302
99,4	0,6394	0,6266	0,6146	0,6032	0,5925	0,5823	0,5726	0,5634	0,5546	0,5462	0,5381	0,5305
99,5	0,6397	0,6269	0,6149	0,6035	0,5928	0,5826	0,5729	0,5637	0,5549	0,5465	0,5384	0,5308
99,6	0,6400	0,6272	0,6152	0,6038	0,5931	0,5829	0,5732	0,5639	0,5552	0,5468	0,5387	0,5310
99,7	0,6403	0,6275	0,6155	0,6041	0,5934	0,5832	0,5734	0,5642	0,5554	0,5470	0,5390	0,5313
99,8	0,6406	0,6278	0,6158	0,6044	0,5937	0,5834	0,5737	0,5645	0,5557	0,5473	0,5392	0,5316
99,9	0,6410	0,6282	0,6161	0,6047	0,5940	0,5837	0,5740	0,5648	0,5560	0,5476	0,5395	0,5318
100,0	0,6413	0,6285	0,6164	0,6050	0,5942	0,5840	0,5743	0,5651	0,5563	0,5478	0,5398	0,5321
100,1	0,6416	0,6288	0,6167	0,6053	0,5946	0,5843	0,5746	0,5654	0,5565	0,5481	0,5400	0,5324
100,2	0,6419	0,6291	0,6170	0,6056	0,5948	0,5846	0,5748	0,5656	0,5568	0,5484	0,5403	0,5326
100,3	0,6422	0,6294	0,6174	0,6059	0,5951	0,5849	0,5752	0,5659	0,5571	0,5487	0,5406	0,5329
100,4	0,6426	0,6297	0,6176	0,6062	0,5954	0,5852	0,5755	0,5662	0,5574	0,5489	0,5408	0,5332
100,5	0,6429	0,6300	0,6179	0,6065	0,5957	0,5855	0,5758	0,5665	0,5576	0,5492	0,5411	0,5334
100,6	0,6432	0,6304	0,6183	0,6068	0,5960	0,5858	0,5760	0,5668	0,5579	0,5495	0,5414	0,5337
100,7	0,6435	0,6307	0,6186	0,6072	0,5963	0,5861	0,5763	0,5670	0,5582	0,5498	0,5416	0,5340
100,8	0,6438	0,6310	0,6189	0,6074	0,5966	0,5864	0,5766	0,5673	0,5585	0,5500	0,5419	0,5342
100,9	0,6442	0,6313	0,6192	0,6078	0,5969	0,5866	0,5769	0,5676	0,5588	0,5503	0,5422	0,5345

P , кгс/см ²	K_{pT} при t , °C, равной											
	-30	-20	-10	0	10	20	30	40	50	60	70	80
101,0	0,6445	0,6316	0,6195	0,6080	0,5972	0,5869	0,5772	0,5679	0,5590	0,5506	0,5425	0,5348
101,1	0,6448	0,6319	0,6198	0,6084	0,5975	0,5872	0,5775	0,5682	0,5593	0,5508	0,5427	0,5350
101,2	0,6451	0,6322	0,6201	0,6086	0,5978	0,5875	0,5778	0,5684	0,5596	0,5511	0,5430	0,5353
101,3	0,6454	0,6326	0,6204	0,6090	0,5981	0,5878	0,5780	0,5687	0,5599	0,5514	0,5433	0,5356
101,4	0,6458	0,6329	0,6207	0,6092	0,5984	0,5881	0,5783	0,5690	0,5601	0,5517	0,5435	0,5358
101,5	0,6461	0,6332	0,6210	0,6096	0,5987	0,5884	0,5786	0,5693	0,5604	0,5519	0,5438	0,5361
101,6	0,6464	0,6335	0,6213	0,6098	0,5990	0,5887	0,5789	0,5696	0,5607	0,5522	0,5441	0,5364
101,7	0,6467	0,6338	0,6216	0,6102	0,5993	0,5890	0,5792	0,5698	0,5610	0,5525	0,5443	0,5366
101,8	0,6470	0,6341	0,6220	0,6104	0,5996	0,5893	0,5795	0,5701	0,5612	0,5528	0,5446	0,5369
101,9	0,6473	0,6344	0,6222	0,6108	0,5999	0,5896	0,5797	0,5704	0,5615	0,5530	0,5449	0,5371
102,0	0,6476	0,6347	0,6226	0,6110	0,6002	0,5898	0,5800	0,5707	0,5618	0,5533	0,5451	0,5374
102,1	0,6480	0,6350	0,6229	0,6114	0,6005	0,5901	0,5803	0,5710	0,5621	0,5536	0,5454	0,5377
102,2	0,6483	0,6354	0,6232	0,6116	0,6008	0,5904	0,5806	0,5712	0,5624	0,5538	0,5457	0,5379
102,3	0,6486	0,6357	0,6235	0,6119	0,6010	0,5907	0,5809	0,5715	0,5626	0,5541	0,5459	0,5382
102,4	0,6489	0,6360	0,6238	0,6122	0,6013	0,5910	0,5812	0,5718	0,5629	0,5544	0,5462	0,5385
102,5	0,6492	0,6363	0,6241	0,6126	0,6016	0,5913	0,5814	0,5721	0,5632	0,5546	0,5465	0,5387
102,6	0,6496	0,6366	0,6244	0,6128	0,6019	0,5916	0,5817	0,5724	0,5634	0,5549	0,5467	0,5390
102,7	0,6499	0,6369	0,6247	0,6132	0,6022	0,5919	0,5820	0,5726	0,5637	0,5552	0,5470	0,5392
102,8	0,6502	0,6372	0,6250	0,6134	0,6025	0,5922	0,5823	0,5729	0,5640	0,5555	0,5473	0,5395
102,9	0,6505	0,6375	0,6253	0,6137	0,6028	0,5924	0,5826	0,5732	0,5643	0,5557	0,5475	0,5398
103,0	0,6508	0,6378	0,6256	0,6140	0,6031	0,5927	0,5829	0,5735	0,5645	0,5560	0,5478	0,5400
103,1	0,6511	0,6382	0,6259	0,6143	0,6034	0,5930	0,5832	0,5738	0,5648	0,5563	0,5481	0,5403
103,2	0,6514	0,6385	0,6262	0,6146	0,6037	0,5933	0,5834	0,5740	0,5651	0,5565	0,5483	0,5406
103,3	0,6518	0,6388	0,6265	0,6149	0,6040	0,5936	0,5837	0,5743	0,5654	0,5568	0,5486	0,5408
103,4	0,6521	0,6391	0,6268	0,6152	0,6043	0,5939	0,5840	0,5746	0,5656	0,5571	0,5489	0,5411
103,5	0,6524	0,6394	0,6271	0,6156	0,6046	0,5942	0,5843	0,5749	0,5659	0,5574	0,5491	0,5413
103,6	0,6527	0,6397	0,6274	0,6158	0,6049	0,5944	0,5846	0,5752	0,5662	0,5576	0,5494	0,5416
103,7	0,6530	0,6400	0,6277	0,6161	0,6052	0,5947	0,5848	0,5754	0,5665	0,5579	0,5497	0,5419
103,8	0,6533	0,6403	0,6280	0,6164	0,6054	0,5950	0,5851	0,5757	0,5667	0,5582	0,5499	0,5421
103,9	0,6537	0,6406	0,6283	0,6167	0,6057	0,5953	0,5854	0,5760	0,5670	0,5584	0,5502	0,5424

P , кгс/см ²	K_{pT} при t , °C, равной											
	-30	-20	-10	0	10	20	30	40	50	60	70	80
104,0	0,6540	0,6409	0,6286	0,6170	0,6060	0,5956	0,5857	0,5763	0,5673	0,5587	0,5505	0,5426
104,1	0,6543	0,6412	0,6289	0,6173	0,6063	0,5959	0,5860	0,5765	0,5676	0,5590	0,5507	0,5429
104,2	0,6546	0,6415	0,6292	0,6176	0,6066	0,5962	0,5862	0,5768	0,5678	0,5592	0,5510	0,5432
104,3	0,6549	0,6418	0,6295	0,6179	0,6069	0,5964	0,5865	0,5771	0,5680	0,5595	0,5512	0,5434
104,4	0,6552	0,6422	0,6298	0,6182	0,6072	0,5967	0,5868	0,5774	0,5684	0,5598	0,5515	0,5437
104,5	0,6555	0,6425	0,6301	0,6185	0,6075	0,5970	0,5871	0,5776	0,5686	0,5600	0,5518	0,5440
104,6	0,6559	0,6428	0,6304	0,6188	0,6078	0,5973	0,5874	0,5779	0,5689	0,5603	0,5520	0,5442
104,7	0,6562	0,6431	0,6307	0,6191	0,6081	0,5976	0,5877	0,5782	0,5692	0,5606	0,5523	0,5445
104,8	0,6565	0,6434	0,6310	0,6194	0,6084	0,5979	0,5879	0,5785	0,5694	0,5608	0,5526	0,5447
104,9	0,6568	0,6437	0,6313	0,6197	0,6086	0,5982	0,5882	0,5788	0,5697	0,5611	0,5528	0,5450
105,0	0,6571	0,6440	0,6316	0,6200	0,6089	0,5984	0,5885	0,5790	0,5700	0,5614	0,5531	0,5452
105,1	0,6574	0,6443	0,6320	0,6203	0,6092	0,5987	0,5888	0,5793	0,5703	0,5616	0,5534	0,5455
105,2	0,6577	0,6446	0,6322	0,6206	0,6095	0,5990	0,5891	0,5796	0,5705	0,5619	0,5536	0,5458
105,3	0,6580	0,6449	0,6326	0,6209	0,6098	0,5993	0,5893	0,5799	0,5708	0,5622	0,5539	0,5460
105,4	0,6584	0,6452	0,6328	0,6212	0,6101	0,5996	0,5896	0,5801	0,5711	0,5624	0,5541	0,5462
105,5	0,6587	0,6455	0,6332	0,6214	0,6104	0,5999	0,5899	0,5804	0,5714	0,5627	0,5544	0,5466
105,6	0,6590	0,6458	0,6334	0,6217	0,6107	0,6002	0,5902	0,5807	0,5716	0,5630	0,5547	0,5468
105,7	0,6593	0,6461	0,6338	0,6220	0,6110	0,6004	0,5905	0,5810	0,5719	0,5632	0,5549	0,5471
105,8	0,6596	0,6464	0,6340	0,6223	0,6112	0,6007	0,5907	0,5812	0,5722	0,5635	0,5552	0,5473
105,9	0,6599	0,6468	0,6344	0,6226	0,6115	0,6010	0,5910	0,5815	0,5724	0,5638	0,5555	0,5476
106,0	0,6602	0,6471	0,6346	0,6229	0,6118	0,6013	0,5913	0,5818	0,5727	0,5640	0,5557	0,5478
106,1	0,6605	0,6474	0,6349	0,6232	0,6121	0,6016	0,5916	0,5820	0,5730	0,5643	0,5560	0,5481
106,2	0,6608	0,6477	0,6352	0,6235	0,6124	0,6019	0,5918	0,5823	0,5732	0,5645	0,5562	0,5484
106,3	0,6612	0,6480	0,6355	0,6238	0,6127	0,6022	0,5921	0,5826	0,5735	0,5648	0,5565	0,5486
106,4	0,6615	0,6483	0,6358	0,6241	0,6130	0,6024	0,5924	0,5829	0,5738	0,5651	0,5568	0,5489
106,5	0,6618	0,6486	0,6361	0,6244	0,6133	0,6027	0,5927	0,5832	0,5740	0,5654	0,5570	0,5491
106,6	0,6621	0,6489	0,6364	0,6247	0,6136	0,6030	0,5930	0,5834	0,5743	0,5656	0,5573	0,5494
106,7	0,6624	0,6492	0,6367	0,6250	0,6138	0,6033	0,5932	0,5837	0,5746	0,5659	0,5576	0,5496
106,8	0,6627	0,6495	0,6370	0,6253	0,6141	0,6036	0,5935	0,5840	0,5749	0,5662	0,5578	0,5499
106,9	0,6630	0,6498	0,6373	0,6256	0,6144	0,6038	0,5938	0,5842	0,5751	0,5664	0,5581	0,5502

P , кгс/см ²	K_{pT} при t , °C, равной											
	-30	-20	-10	0	10	20	30	40	50	60	70	80
107,0	0,6633	0,6501	0,6376	0,6258	0,6147	0,6041	0,5941	0,5845	0,5754	0,5667	0,5583	0,5504
107,1	0,6636	0,6504	0,6379	0,6261	0,6150	0,6044	0,5944	0,5848	0,5757	0,5670	0,5586	0,5507
107,2	0,6640	0,6507	0,6382	0,6264	0,6153	0,6047	0,5946	0,5851	0,5759	0,5672	0,5589	0,5509
107,3	0,6643	0,6510	0,6385	0,6267	0,6156	0,6050	0,5949	0,5853	0,5762	0,5675	0,5591	0,5512
107,4	0,6646	0,6513	0,6388	0,6270	0,6158	0,6052	0,5952	0,5856	0,5765	0,5678	0,5594	0,5514
107,5	0,6649	0,6516	0,6391	0,6273	0,6161	0,6055	0,5955	0,5859	0,5767	0,5680	0,5596	0,5517
107,6	0,6652	0,6519	0,6394	0,6276	0,6164	0,6057	0,5957	0,5862	0,5770	0,5683	0,5599	0,5520
107,7	0,6655	0,6522	0,6397	0,6279	0,6167	0,6060	0,5960	0,5864	0,5773	0,5685	0,5602	0,5522
107,8	0,6658	0,6525	0,6400	0,6282	0,6170	0,6063	0,5963	0,5867	0,5776	0,5688	0,5604	0,5525
107,9	0,6661	0,6528	0,6403	0,6285	0,6173	0,6066	0,5966	0,5870	0,5778	0,5691	0,5607	0,5527
108,0	0,6664	0,6531	0,6406	0,6288	0,6176	0,6069	0,5968	0,5872	0,5781	0,5693	0,5609	0,5530
108,1	0,6667	0,6534	0,6409	0,6290	0,6178	0,6072	0,5971	0,5875	0,5784	0,5696	0,5612	0,5532
108,2	0,6670	0,6537	0,6412	0,6293	0,6181	0,6075	0,5974	0,5878	0,5786	0,5699	0,5615	0,5535
108,3	0,6674	0,6540	0,6415	0,6296	0,6184	0,6078	0,5977	0,5880	0,5789	0,5701	0,5617	0,5538
108,4	0,6677	0,6543	0,6418	0,6299	0,6187	0,6081	0,5980	0,5883	0,5792	0,5704	0,5620	0,5540
108,5	0,6680	0,6546	0,6421	0,6302	0,6190	0,6083	0,5982	0,5886	0,5794	0,5707	0,5622	0,5543
108,6	0,6683	0,6550	0,6424	0,6305	0,6193	0,6086	0,5985	0,5889	0,5797	0,5709	0,5625	0,5545
108,7	0,6686	0,6552	0,6427	0,6308	0,6196	0,6089	0,5988	0,5891	0,5800	0,5712	0,5628	0,5548
108,8	0,6689	0,6556	0,6430	0,6311	0,6198	0,6092	0,5990	0,5894	0,5802	0,5714	0,5630	0,5550
108,9	0,6692	0,6558	0,6433	0,6314	0,6201	0,6095	0,5993	0,5897	0,5805	0,5717	0,5633	0,5553
109,0	0,6695	0,6561	0,6436	0,6317	0,6204	0,6097	0,5996	0,5900	0,5808	0,5720	0,5635	0,5555
109,1	0,6698	0,6564	0,6439	0,6320	0,6207	0,6100	0,5999	0,5902	0,5810	0,5722	0,5638	0,5558
109,2	0,6701	0,6568	0,6442	0,6322	0,6210	0,6103	0,6002	0,5905	0,5813	0,5725	0,5640	0,5560
109,3	0,6704	0,6570	0,6444	0,6325	0,6213	0,6106	0,6004	0,5908	0,5816	0,5728	0,5643	0,5563
109,4	0,6707	0,6574	0,6447	0,6328	0,6216	0,6109	0,6007	0,5910	0,5818	0,5730	0,5646	0,5566
109,5	0,6710	0,6577	0,6450	0,6331	0,6218	0,6111	0,6010	0,5913	0,5821	0,5733	0,5648	0,5568
109,6	0,6714	0,6580	0,6453	0,6334	0,6221	0,6114	0,6012	0,5916	0,5824	0,5735	0,5651	0,5571
109,7	0,6717	0,6583	0,6456	0,6337	0,6224	0,6117	0,6015	0,5918	0,5826	0,5738	0,5653	0,5573
109,8	0,6720	0,6586	0,6459	0,6340	0,6227	0,6120	0,6018	0,5921	0,5829	0,5741	0,5656	0,5576
109,9	0,6723	0,6589	0,6462	0,6343	0,6230	0,6123	0,6021	0,5924	0,5831	0,5743	0,5659	0,5578

P , кгс/см ²	$K_{\nu T}$ при t , °C, равной											
	-30	-20	-10	0	10	20	30	40	50	60	70	80
110,0	0,6726	0,6592	0,6465	0,6346	0,6233	0,6125	0,6024	0,5926	0,5834	0,5746	0,5661	0,5581
110,1	0,6729	0,6594	0,6468	0,6348	0,6235	0,6128	0,6026	0,5929	0,5837	0,5748	0,5664	0,5583
110,2	0,6732	0,6598	0,6471	0,6351	0,6238	0,6131	0,6029	0,5932	0,5839	0,5751	0,5666	0,5586
110,3	0,6735	0,6600	0,6474	0,6354	0,6241	0,6134	0,6032	0,5935	0,5842	0,5754	0,5669	0,5588
110,4	0,6738	0,6604	0,6477	0,6357	0,6244	0,6136	0,6034	0,5937	0,5845	0,5756	0,5671	0,5591
110,5	0,6741	0,6606	0,6480	0,6360	0,6247	0,6139	0,6037	0,5940	0,5847	0,5759	0,5674	0,5594
110,6	0,6744	0,6610	0,6483	0,6363	0,6250	0,6142	0,6040	0,5943	0,5850	0,5762	0,5677	0,5596
110,7	0,6747	0,6612	0,6486	0,6366	0,6252	0,6145	0,6043	0,5945	0,5853	0,5764	0,5679	0,5598
110,8	0,6750	0,6616	0,6489	0,6369	0,6255	0,6148	0,6045	0,5948	0,5855	0,5767	0,5682	0,5601
110,9	0,6753	0,6618	0,6492	0,6372	0,6258	0,6150	0,6048	0,5951	0,5858	0,5769	0,5684	0,5604
111,0	0,6756	0,6621	0,6494	0,6374	0,6261	0,6153	0,6051	0,5953	0,5861	0,5772	0,5687	0,5606
111,1	0,6759	0,6624	0,6497	0,6377	0,6264	0,6156	0,6054	0,5956	0,5863	0,5774	0,5689	0,5609
111,2	0,6762	0,6627	0,6500	0,6380	0,6266	0,6159	0,6056	0,5959	0,5866	0,5777	0,5692	0,5611
111,3	0,6765	0,6630	0,6503	0,6383	0,6269	0,6161	0,6059	0,5961	0,5868	0,5780	0,5694	0,5614
111,4	0,6768	0,6633	0,6506	0,6386	0,6272	0,6164	0,6062	0,5964	0,5871	0,5782	0,5697	0,5616
111,5	0,6771	0,6636	0,6509	0,6389	0,6275	0,6167	0,6064	0,5967	0,5874	0,5785	0,5700	0,5618
111,6	0,6774	0,6639	0,6512	0,6392	0,6278	0,6170	0,6067	0,5970	0,5876	0,5788	0,5702	0,5621
111,7	0,6778	0,6642	0,6515	0,6394	0,6281	0,6172	0,6069	0,5972	0,5879	0,5790	0,5705	0,5624
111,8	0,6780	0,6645	0,6518	0,6397	0,6283	0,6175	0,6073	0,5975	0,5882	0,5793	0,5707	0,5626
111,9	0,6784	0,6648	0,6521	0,6400	0,6286	0,6178	0,6075	0,5978	0,5884	0,5795	0,5710	0,5629
112,0	0,6787	0,6651	0,6524	0,6403	0,6289	0,6181	0,6078	0,5980	0,5887	0,5798	0,5712	0,5631
112,1	0,6790	0,6654	0,6526	0,6406	0,6292	0,6184	0,6080	0,5983	0,5890	0,5800	0,5715	0,5634
112,2	0,6793	0,6657	0,6529	0,6409	0,6295	0,6186	0,6083	0,5986	0,5892	0,5803	0,5717	0,5636
112,3	0,6796	0,6660	0,6532	0,6412	0,6297	0,6189	0,6086	0,5988	0,5895	0,5806	0,5720	0,5639
112,4	0,6799	0,6663	0,6535	0,6414	0,6300	0,6192	0,6089	0,5991	0,5897	0,5808	0,5723	0,5641
112,5	0,6802	0,6666	0,6538	0,6417	0,6303	0,6195	0,6092	0,5994	0,5900	0,5811	0,5725	0,5644
112,6	0,6805	0,6669	0,6541	0,6420	0,6306	0,6197	0,6094	0,5996	0,5903	0,5813	0,5728	0,5646
112,7	0,6808	0,6672	0,6544	0,6423	0,6309	0,6200	0,6097	0,5999	0,5906	0,5816	0,5730	0,5649
112,8	0,6811	0,6675	0,6547	0,6426	0,6311	0,6203	0,6100	0,6002	0,5908	0,5818	0,5733	0,5651
112,9	0,6814	0,6678	0,6550	0,6429	0,6314	0,6206	0,6102	0,6004	0,5910	0,5821	0,5735	0,5654

P , кгс/см ²	K_{PT} при t , °C, равной											
	-30	-20	-10	0	10	20	30	40	50	60	70	80
113,0	0,6817	0,6681	0,6553	0,6432	0,6317	0,6208	0,6105	0,6007	0,5913	0,5824	0,5738	0,5656
113,1	0,6820	0,6684	0,6556	0,6434	0,6320	0,6211	0,6108	0,6010	0,5916	0,5826	0,5740	0,5659
113,2	0,6823	0,6687	0,6558	0,6437	0,6323	0,6214	0,6110	0,6012	0,5918	0,5829	0,5743	0,5661
113,3	0,6826	0,6690	0,6561	0,6440	0,6325	0,6217	0,6113	0,6015	0,5921	0,5831	0,5745	0,5664
113,4	0,6829	0,6693	0,6564	0,6443	0,6328	0,6219	0,6116	0,6017	0,5924	0,5834	0,5748	0,5666
113,5	0,6832	0,6696	0,6567	0,6446	0,6331	0,6222	0,6119	0,6020	0,5926	0,5837	0,5751	0,5669
113,6	0,6835	0,6698	0,6570	0,6449	0,6334	0,6225	0,6121	0,6023	0,5929	0,5839	0,5753	0,5671
113,7	0,6838	0,6702	0,6573	0,6452	0,6336	0,6228	0,6124	0,6025	0,5931	0,5842	0,5756	0,5674
113,8	0,6841	0,6704	0,6576	0,6454	0,6339	0,6230	0,6127	0,6028	0,5934	0,5844	0,5758	0,5676
113,9	0,6844	0,6707	0,6579	0,6457	0,6342	0,6233	0,6129	0,6031	0,5937	0,5847	0,5761	0,5679
114,0	0,6847	0,6710	0,6582	0,6460	0,6345	0,6236	0,6132	0,6033	0,5939	0,5849	0,5763	0,5681
114,1	0,6850	0,6713	0,6584	0,6463	0,6348	0,6238	0,6135	0,6036	0,5942	0,5852	0,5766	0,5684
114,2	0,6853	0,6716	0,6587	0,6466	0,6350	0,6241	0,6137	0,6039	0,5944	0,5854	0,5768	0,5686
114,3	0,6856	0,6719	0,6590	0,6468	0,6353	0,6244	0,6140	0,6041	0,5947	0,5857	0,5771	0,5689
114,4	0,6859	0,6722	0,6593	0,6471	0,6356	0,6247	0,6143	0,6044	0,5950	0,5860	0,5773	0,5691
114,5	0,6862	0,6727	0,6596	0,6474	0,6359	0,6249	0,6146	0,6046	0,5952	0,5862	0,5776	0,5693
114,6	0,6865	0,6728	0,6599	0,6477	0,6362	0,6252	0,6148	0,6049	0,5955	0,5865	0,5778	0,5696
114,7	0,6868	0,6731	0,6602	0,6480	0,6364	0,6255	0,6151	0,6052	0,5957	0,5867	0,5781	0,5699
114,8	0,6871	0,6734	0,6605	0,6483	0,6367	0,6258	0,6154	0,6054	0,5960	0,5870	0,5783	0,5701
114,9	0,6874	0,6737	0,6608	0,6485	0,6370	0,6260	0,6156	0,6057	0,5963	0,5872	0,5786	0,5704
115,0	0,6877	0,6740	0,6610	0,6488	0,6373	0,6263	0,6159	0,6060	0,5965	0,5875	0,5788	0,5706
115,1	0,6880	0,6743	0,6613	0,6491	0,6375	0,6266	0,6162	0,6062	0,5968	0,5878	0,5791	0,5709
115,2	0,6883	0,6746	0,6616	0,6494	0,6378	0,6268	0,6164	0,6065	0,5970	0,5880	0,5793	0,5711
115,3	0,6886	0,6748	0,6619	0,6497	0,6381	0,6271	0,6167	0,6068	0,5973	0,5883	0,5796	0,5719
115,4	0,6889	0,6751	0,6622	0,6500	0,6384	0,6274	0,6170	0,6070	0,5976	0,5885	0,5798	0,5714
115,5	0,6892	0,6754	0,6625	0,6502	0,6386	0,6277	0,6172	0,6073	0,5978	0,5888	0,5801	0,5719
115,6	0,6895	0,6757	0,6628	0,6505	0,6389	0,6279	0,6175	0,6076	0,5981	0,5890	0,5803	0,5721
115,7	0,6898	0,6760	0,6630	0,6508	0,6392	0,6282	0,6178	0,6078	0,5983	0,5893	0,5806	0,5724
115,8	0,6901	0,6763	0,6633	0,6511	0,6395	0,6285	0,6180	0,6081	0,5986	0,5895	0,5808	0,5726
115,9	0,6904	0,6766	0,6636	0,6514	0,6398	0,6288	0,6183	0,6083	0,5988	0,5898	0,5811	0,5729

P , кгс/см ²	K_{pT} при t , °C, равнои											
	-30	-20	-10	0	10	20	30	40	50	60	70	80
116,0	0,6907	0,6769	0,6639	0,6516	0,6400	0,6290	0,6186	0,6086	0,5991	0,5900	0,5813	0,5731
116,1	0,6910	0,6772	0,6642	0,6519	0,6403	0,6293	0,6188	0,6089	0,5994	0,5903	0,5816	0,5733
116,2	0,6913	0,6775	0,6645	0,6522	0,6406	0,6296	0,6190	0,6091	0,5996	0,5906	0,5818	0,5736
116,3	0,6916	0,6778	0,6648	0,6525	0,6409	0,6298	0,6194	0,6094	0,5999	0,5908	0,5821	0,5738
116,4	0,6919	0,6781	0,6650	0,6528	0,6411	0,6301	0,6196	0,6096	0,6001	0,5911	0,5823	0,5741
116,5	0,6922	0,6784	0,6653	0,6530	0,6414	0,6304	0,6199	0,6099	0,6004	0,5913	0,5826	0,5743
116,6	0,6925	0,6786	0,6656	0,6533	0,6417	0,6306	0,6202	0,6102	0,6007	0,5916	0,5828	0,5746
116,7	0,6928	0,6789	0,6659	0,6536	0,6420	0,6309	0,6204	0,6104	0,6009	0,5918	0,5831	0,5748
116,8	0,6930	0,6792	0,6662	0,6539	0,6422	0,6312	0,6207	0,6107	0,6012	0,5921	0,5833	0,5751
116,9	0,6934	0,6795	0,6665	0,6542	0,6425	0,6314	0,6210	0,6110	0,6014	0,5923	0,5836	0,5753
117,0	0,6936	0,6798	0,6667	0,6544	0,6428	0,6317	0,6212	0,6112	0,6017	0,5926	0,5838	0,5756
117,1	0,6939	0,6801	0,6670	0,6547	0,6431	0,6320	0,6215	0,6115	0,6019	0,5928	0,5841	0,5758
117,2	0,6942	0,6804	0,6673	0,6550	0,6433	0,6323	0,6218	0,6117	0,6022	0,5931	0,5843	0,5760
117,3	0,6945	0,6807	0,6676	0,6553	0,6436	0,6325	0,6220	0,6120	0,6025	0,5934	0,5846	0,5763
117,4	0,6948	0,6810	0,6679	0,6556	0,6439	0,6328	0,6223	0,6123	0,6027	0,5936	0,5848	0,5766
117,5	0,6951	0,6813	0,6682	0,6558	0,6442	0,6331	0,6225	0,6125	0,6030	0,5938	0,5851	0,5768
117,6	0,6954	0,6816	0,6685	0,6561	0,6444	0,6333	0,6228	0,6128	0,6032	0,5941	0,5853	0,5770
117,7	0,6957	0,6818	0,6687	0,6564	0,6447	0,6336	0,6231	0,6130	0,6035	0,5944	0,5856	0,5773
117,8	0,6960	0,6821	0,6690	0,6567	0,6450	0,6339	0,6233	0,6133	0,6037	0,5946	0,5858	0,5775
117,9	0,6963	0,6824	0,6693	0,6570	0,6452	0,6342	0,6236	0,6136	0,6040	0,5949	0,5861	0,5778
118,0	0,6966	0,6827	0,6696	0,6572	0,6455	0,6344	0,6239	0,6138	0,6042	0,5951	0,5963	0,5780
118,1	0,6969	0,6830	0,6699	0,6575	0,6458	0,6347	0,6241	0,6141	0,6045	0,5954	0,5866	0,5783
118,2	0,6972	0,6833	0,6702	0,6578	0,6461	0,6350	0,6244	0,6143	0,6048	0,5956	0,5868	0,5785
118,3	0,6975	0,6836	0,6705	0,6581	0,6463	0,6352	0,6247	0,6146	0,6050	0,5959	0,5871	0,5788
118,4	0,6978	0,6839	0,6707	0,6584	0,6466	0,6355	0,6249	0,6149	0,6053	0,5961	0,5873	0,5790
118,5	0,6981	0,6841	0,6710	0,6586	0,6469	0,6357	0,6252	0,6151	0,6055	0,5964	0,5876	0,5792
118,6	0,6984	0,6844	0,6713	0,6589	0,6472	0,6360	0,6254	0,6154	0,6058	0,5966	0,5878	0,5795
118,7	0,6987	0,6847	0,6716	0,6592	0,6474	0,6363	0,6257	0,6156	0,6060	0,5969	0,5881	0,5797
118,8	0,6990	0,6850	0,6719	0,6595	0,6477	0,6366	0,6260	0,6159	0,6063	0,5971	0,5883	0,5800
118,9	0,6992	0,6853	0,6722	0,6597	0,6480	0,6368	0,6262	0,6162	0,6066	0,5974	0,5886	0,5802

P , кгс/см ²	K_{pT} при t , °С, равной											
	-30	-20	-10	0	10	20	30	40	50	60	70	80
119,0	0,6996	0,6856	0,6724	0,6600	0,6482	0,6371	0,6265	0,6164	0,6068	0,5976	0,5888	0,5805
119,1	0,6998	0,6859	0,6727	0,6603	0,6485	0,6374	0,6268	0,6167	0,6071	0,5979	0,5891	0,5807
119,2	0,7001	0,6862	0,6730	0,6606	0,6488	0,6376	0,6270	0,6169	0,6073	0,5981	0,5893	0,5810
119,3	0,7004	0,6864	0,6733	0,6608	0,6491	0,6379	0,6273	0,6172	0,6076	0,5984	0,5896	0,5812
119,4	0,7007	0,6867	0,6736	0,6611	0,6493	0,6382	0,6276	0,6175	0,6078	0,5986	0,5898	0,5814
119,5	0,7010	0,6870	0,6738	0,6614	0,6496	0,6384	0,6278	0,6177	0,6081	0,5989	0,5900	0,5817
119,6	0,7013	0,6873	0,6741	0,6617	0,6499	0,6387	0,6281	0,6180	0,6083	0,5991	0,5903	0,5819
119,7	0,7016	0,6876	0,6744	0,6620	0,6502	0,6390	0,6283	0,6182	0,6086	0,5994	0,5905	0,5822
119,8	0,7019	0,6879	0,6747	0,6622	0,6504	0,6392	0,6286	0,6185	0,6088	0,5996	0,5908	0,5824
119,9	0,7022	0,6882	0,6750	0,6625	0,6507	0,6395	0,6289	0,6188	0,6091	0,5999	0,5910	0,5826
120,0	0,7025	0,6885	0,6753	0,6628	0,6510	0,6398	0,6291	0,6190	0,6094	0,6001	0,5913	0,5829

Коэффициент коррекции расхода на плотность газа
при нормальных условиях $K_{\rho_{ном}}$

$\rho_{ном}, \text{ кг/м}^3$	$K_{\rho_{ном}}$ при тысячной доле $\rho_{ном}$ равной									
	0	1	2	3	4	5	6	7	8	9
0,55	1,3484	1,3472	1,3460	1,3447	1,3435	1,3423	1,3411	1,3399	1,3387	1,3375
0,56	1,3363	1,3351	1,3339	1,3327	1,3316	1,3304	1,3292	1,3280	1,3269	1,3257
0,57	1,3245	1,3234	1,3222	1,3211	1,3199	1,3188	1,3176	1,3165	1,3153	1,3142
0,58	1,3131	1,3119	1,3108	1,3097	1,3086	1,3074	1,3063	1,3052	1,3041	1,3030
0,59	1,3019	1,3008	1,2997	1,2986	1,2975	1,2964	1,2953	1,2942	1,2932	1,2921
0,60	1,2910	1,2899	1,2888	1,2878	1,2867	1,2856	1,2846	1,2835	1,2825	1,2814
0,61	1,2804	1,2793	1,2783	1,2772	1,2762	1,2752	1,2741	1,2731	1,2721	1,2710
0,62	1,2700	1,2690	1,2680	1,2669	1,2659	1,2649	1,2639	1,2629	1,2619	1,2609
0,63	1,2599	1,2589	1,2579	1,2569	1,2559	1,2549	1,2539	1,2529	1,2520	1,2510
0,64	1,2500	1,2490	1,2481	1,2471	1,2461	1,2451	1,2442	1,2432	1,2423	1,2413
0,65	1,2403	1,2394	1,2384	1,2375	1,2365	1,2356	1,2347	1,2337	1,2328	1,2318
0,66	1,2309	1,2300	1,2291	1,2281	1,2272	1,2263	1,2254	1,2244	1,2235	1,2226
0,67	1,2217	1,2208	1,2199	1,2190	1,2181	1,2172	1,2163	1,2154	1,2145	1,2136
0,68	1,2127	1,2118	1,2109	1,2100	1,2091	1,2082	1,2074	1,2065	1,2056	1,2047
0,69	1,2039	1,2030	1,2021	1,2012	1,2004	1,1995	1,1987	1,1978	1,1969	1,1961
0,70	1,1952	1,1944	1,1935	1,1927	1,1918	1,1910	1,1901	1,1893	1,1885	1,1876
0,71	1,1868	1,1859	1,1851	1,1843	1,1835	1,1826	1,1818	1,1810	1,1802	1,1793
0,72	1,1785	1,1777	1,1769	1,1761	1,1753	1,1744	1,1736	1,1728	1,1720	1,1712

$\rho_{ном}$, кг/м ³	$K_{\rho_{ном}}$ при тысячной доле $\rho_{ном}$, равной									
	0	1	2	3	4	5	6	7	8	9
0,73	1,1704	1,1696	1,1688	1,1680	1,1672	1,1664	1,1656	1,1648	1,1641	1,1633
0,74	1,1625	1,1617	1,1609	1,1601	1,1593	1,1586	1,1578	1,1570	1,1562	1,1555
0,75	1,1547	1,1539	1,1532	1,1524	1,1516	1,1509	1,1501	1,1493	1,1486	1,1478
0,76	1,1471	1,1463	1,1456	1,1448	1,1441	1,1433	1,1426	1,1418	1,1411	1,1403
0,77	1,1396	1,1389	1,1381	1,1374	1,1367	1,1359	1,1352	1,1345	1,1337	1,1330
0,78	1,1323	1,1316	1,1308	1,1301	1,1294	1,1287	1,1279	1,1272	1,1265	1,1258
0,79	1,1251	1,1244	1,1237	1,1230	1,1222	1,1215	1,1208	1,1201	1,1194	1,1187
0,80	1,1180	1,1173	1,1166	1,1159	1,1152	1,1146	1,1139	1,1132	1,1125	1,1118
0,81	1,1111	1,1104	1,1097	1,1091	1,1084	1,1077	1,1070	1,1063	1,1057	1,1050
0,82	1,1043	1,1036	1,1030	1,1023	1,1016	1,1010	1,1003	1,0996	1,0990	1,0983
0,83	1,0976	1,0970	1,0963	1,0957	1,0950	1,0944	1,0937	1,0930	1,0924	1,0917
0,84	1,0911	1,0904	1,0898	1,0891	1,0885	1,0879	1,0872	1,0866	1,0859	1,0853
0,85	1,0847	1,0840	1,0834	1,0827	1,0821	1,0815	1,0808	1,0802	1,0796	1,0790
0,86	1,0783	1,0777	1,0771	1,0765	1,0758	1,0752	1,0746	1,0740	1,0733	1,0727
0,87	1,0721	1,0715	1,0709	1,0703	1,0697	1,0690	1,0684	1,0678	1,0672	1,0666
0,88	1,0660	1,0654	1,0648	1,0642	1,0636	1,0630	1,0624	1,0618	1,0612	1,0606
0,89	1,0600	1,0594	1,0588	1,0582	1,0576	1,0570	1,0564	1,0559	1,0553	1,0547
0,90	1,0541	1,0535	1,0529	1,0523	1,0518	1,0512	1,0506	1,0500	1,0494	1,0489

Коэффициент коррекции расхода на сжимаемость газа ΔK

K	ΔK	K	ΔK	K	ΔK	K	ΔK
0,6000	1,2910	0,6330	1,2569	0,6660	1,2254	0,6990	1,1961
0,6010	1,2899	0,6340	1,2559	0,6670	1,2244	0,7000	1,1952
0,6020	1,2888	0,6350	1,2549	0,6680	1,2235	0,7010	1,1944
0,6030	1,2878	0,6360	1,2539	0,6690	1,2226	0,7020	1,1935
0,6040	1,2867	0,6370	1,2529	0,6700	1,2217	0,7030	1,1927
0,6050	1,2856	0,6380	1,2520	0,6710	1,2208	0,7040	1,1918
0,6060	1,2846	0,6390	1,2510	0,6720	1,2199	0,7050	1,1910
0,6070	1,2835	0,6400	1,2500	0,6730	1,2190	0,7060	1,1901
0,6080	1,2825	0,6410	1,2490	0,6740	1,2181	0,7070	1,1893
0,6090	1,2814	0,6420	1,2481	0,6750	1,2172	0,7080	1,1885
0,6100	1,2804	0,6430	1,2471	0,6760	1,2163	0,7090	1,1876
0,6110	1,2793	0,6440	1,2461	0,6770	1,2154	0,7100	1,1868
0,6120	1,2783	0,6450	1,2451	0,6780	1,2145	0,7110	1,1859
0,6130	1,2772	0,6460	1,2442	0,6790	1,2136	0,7120	1,1851
0,6140	1,2762	0,6470	1,2432	0,6800	1,2127	0,7130	1,1843
0,6150	1,2752	0,6480	1,2423	0,6810	1,2118	0,7140	1,1835
0,6160	1,2741	0,6490	1,2413	0,6820	1,2109	0,7150	1,1826
0,6170	1,2731	0,6500	1,2403	0,6830	1,2100	0,7160	1,1818
0,6180	1,2721	0,6510	1,2394	0,6840	1,2091	0,7170	1,1810
0,6190	1,2710	0,6520	1,2384	0,6850	1,2082	0,7180	1,1802
0,6200	1,2700	0,6530	1,2375	0,6860	1,2074	0,7190	1,1793
0,6210	1,2690	0,6540	1,2365	0,6870	1,2065	0,7200	1,1785
0,6220	1,2680	0,6550	1,2356	0,6880	1,2056	0,7210	1,1777
0,6230	1,2669	0,6560	1,2347	0,6890	1,2047	0,7220	1,1769
0,6240	1,2659	0,6570	1,2337	0,6900	1,2039	0,7230	1,1761
0,6250	1,2649	0,6580	1,2328	0,6910	1,2030	0,7240	1,1753
0,6260	1,2639	0,6590	1,2318	0,6920	1,2021	0,7250	1,1744
0,6270	1,2629	0,6600	1,2309	0,6930	1,2012	0,7260	1,1736
0,6280	1,2619	0,6610	1,2300	0,6940	1,2004	0,7270	1,1728
0,6290	1,2609	0,6620	1,2291	0,6950	1,1995	0,7280	1,1720
0,6300	1,2599	0,6630	1,2281	0,6960	1,1987	0,7290	1,1712
0,6310	1,2589	0,6640	1,2272	0,6970	1,1978	0,7300	1,1704
0,6320	1,2579	0,6650	1,2263	0,6980	1,1969	0,7310	1,1696

К	ΔК	К	ΔК	К	ΔК	К	ΔК
0,7320	1,1688	0,7670	1,1418	0,8020	1,1166	0,8370	1,0930
0,7330	1,1680	0,7680	1,1411	0,8030	1,1159	0,8380	1,0924
0,7340	1,1672	0,7690	1,1403	0,8040	1,1152	0,8390	1,0917
0,7350	1,1664	0,7700	1,1396	0,8050	1,1146	0,8400	1,0911
0,7360	1,1656	0,7710	1,1389	0,8060	1,1139	0,8410	1,0904
0,7370	1,1648	0,7720	1,1381	0,8070	1,1132	0,8420	1,0898
0,7380	1,1641	0,7730	1,1374	0,8080	1,1125	0,8430	1,0891
0,7390	1,1633	0,7740	1,1367	0,8090	1,1118	0,8440	1,0885
0,7400	1,1625	0,7750	1,1359	0,8100	1,1111	0,8450	1,0879
0,7410	1,1617	0,7760	1,1352	0,8110	1,1104	0,8460	1,0872
0,7420	1,1609	0,7770	1,1345	0,8120	1,1097	0,8470	1,0866
0,7430	1,1601	0,7780	1,1337	0,8130	1,1091	0,8480	1,0859
0,7440	1,1593	0,7790	1,1330	0,8140	1,1084	0,8490	1,0853
0,7450	1,1586	0,7800	1,1323	0,8150	1,1077	0,8500	1,0847
0,7460	1,1578	0,7810	1,1316	0,8160	1,1070	0,8510	1,0840
0,7470	1,1570	0,7820	1,1308	0,8170	1,1063	0,8520	1,0834
0,7480	1,1562	0,7830	1,1301	0,8180	1,1057	0,8530	1,0827
0,7490	1,1555	0,7840	1,1294	0,8190	1,1050	0,8540	1,0821
0,7500	1,1547	0,7850	1,1287	0,8200	1,1043	0,8550	1,0815
0,7510	1,1539	0,7860	1,1279	0,8210	1,1036	0,8560	1,0808
0,7520	1,1532	0,7870	1,1272	0,8220	1,1030	0,8570	1,0802
0,7530	1,1524	0,7880	1,1265	0,8230	1,1023	0,8580	1,0796
0,7540	1,1516	0,7890	1,1258	0,8240	1,1016	0,8590	1,0790
0,7550	1,1509	0,7900	1,1251	0,8250	1,1010	0,8600	1,0783
0,7560	1,1501	0,7910	1,1244	0,8260	1,1003	0,8610	1,0777
0,7570	1,1493	0,7920	1,1237	0,8270	1,0996	0,8620	1,0771
0,7580	1,1486	0,7930	1,1230	0,8280	1,0990	0,8630	1,0765
0,7590	1,1478	0,7940	1,1222	0,8290	1,0983	0,8640	1,0758
0,7600	1,1471	0,7950	1,1215	0,8300	1,0976	0,8650	1,0752
0,7610	1,1463	0,7960	1,1208	0,8310	1,0970	0,8660	1,0746
0,7620	1,1456	0,7970	1,1201	0,8320	1,0963	0,8670	1,0740
0,7630	1,1448	0,7980	1,1194	0,8330	1,0957	0,8680	1,0733
0,7640	1,1441	0,7990	1,1187	0,8340	1,0950	0,8690	1,0727
0,7650	1,1433	0,8000	1,1180	0,8350	1,0944	0,8700	1,0721
0,7660	1,1426	0,8010	1,1173	0,8360	1,0937	0,8710	1,0715

λ	ΔK	F	ΔF	F	ΔK	K	$\Delta \lambda$
0,8720	1,0709	0,9040	1,0518	0,9360	1,0336	0,9680	1,0164
0,8730	1,0703	0,9050	1,0512	0,9370	1,0331	0,9690	1,0159
0,8740	1,0697	0,9060	1,0506	0,9380	1,0325	0,9700	1,0153
0,8750	1,0690	0,9070	1,0500	0,9390	1,0320	0,9710	1,0148
0,8760	1,0684	0,9080	1,0494	0,9400	1,0314	0,9720	1,0143
0,8770	1,0678	0,9090	1,0489	0,9410	1,0309	0,9730	1,0138
0,8780	1,0672	0,9100	1,0483	0,9420	1,0303	0,9740	1,0133
0,8790	1,0666	0,9110	1,0477	0,9430	1,0298	0,9750	1,0127
0,8800	1,0660	0,9120	1,0471	0,9440	1,0292	0,9760	1,0122
0,8810	1,0654	0,9130	1,0465	0,9450	1,0287	0,9770	1,0117
0,8820	1,0648	0,9140	1,0460	0,9460	1,0281	0,9780	1,0112
0,8830	1,0642	0,9150	1,0454	0,9470	1,0276	0,9790	1,0107
0,8840	1,0636	0,9160	1,0448	0,9480	1,0271	0,9800	1,0102
0,8850	1,0630	0,9170	1,0443	0,9490	1,0265	0,9810	1,0096
0,8860	1,0624	0,9180	1,0437	0,9500	1,0260	0,9820	1,0091
0,8870	1,0618	0,9190	1,0431	0,9510	1,0254	0,9830	1,0086
0,8880	1,0612	0,9200	1,0425	0,9520	1,0249	0,9840	1,0081
0,8890	1,0606	0,9210	1,0420	0,9530	1,0244	0,9850	1,0076
0,8900	1,0600	0,9220	1,0414	0,9540	1,0238	0,9860	1,0071
0,8910	1,0594	0,9230	1,0409	0,9550	1,0233	0,9870	1,0066
0,8920	1,0588	0,9240	1,0403	0,9560	1,0228	0,9880	1,0061
0,8930	1,0582	0,9250	1,0398	0,9570	1,0222	0,9890	1,0055
0,8940	1,0576	0,9260	1,0392	0,9580	1,0217	0,9900	1,0050
0,8950	1,0570	0,9270	1,0386	0,9590	1,0212	0,9910	1,0045
0,8960	1,0564	0,9280	1,0381	0,9600	1,0206	0,9920	1,0040
0,8970	1,0559	0,9290	1,0375	0,9610	1,0201	0,9930	1,0035
0,8980	1,0553	0,9300	1,0370	0,9620	1,0196	0,9940	1,0030
0,8990	1,0547	0,9310	1,0364	0,9630	1,0190	0,9950	1,0025
0,9000	1,0541	0,9320	1,0358	0,9640	1,0185	0,9960	1,0020
0,9010	1,0535	0,9330	1,0353	0,9650	1,0180	0,9970	1,0015
0,9020	1,0529	0,9340	1,0347	0,9660	1,0174	0,9980	1,0010
0,9030	1,0523	0,9350	1,0342	0,9670	1,0169	0,9990	1,0005

Коэффициент коррекции расхода на влажность газа K_{φ}

t, °C	$P_{пл}$, кгс/см ²	K_c при P кгс/см ² , равном									
		2	5	10	15	20	25	30	35	40	50
-20	—	1,0000	1,0000	1,0000	1,0000	1,0000	1,0000	1,0000	1,0000	1,0000	1,0000
-10	—	1,0000	1,0000	1,0000	1,0000	1,0000	1,0000	1,0000	1,0000	1,0000	1,0000
0	0,00623	0,9969	0,9988	0,9994	0,9996	0,9997	0,9998	0,9998	0,9998	0,9998	0,9999
5	0,00889	0,9956	0,9982	0,9991	0,9994	0,9996	0,9996	0,9997	0,9998	0,9998	0,9998
10	0,01251	0,9938	0,9975	0,9988	0,9992	0,9994	0,9995	0,9996	0,9996	0,9997	0,9998
15	0,01738	0,9913	0,9965	0,9983	0,9988	0,9991	0,9993	0,9994	0,9995	0,9996	0,9997
20	0,02383	0,9881	0,9952	0,9976	0,9984	0,9988	0,9991	0,9992	0,9993	0,9994	0,9995
25	0,03229	0,9836	0,9935	0,9968	0,9979	0,9984	0,9987	0,9989	0,9991	0,9992	0,9994
30	0,04325	0,9784	0,9914	0,9957	0,9971	0,9978	0,9983	0,9986	0,9988	0,9989	0,9991
35	0,05733	0,9713	0,9885	0,9943	0,9962	0,9971	0,9977	0,9981	0,9984	0,9986	0,9989
40	0,07520	0,9624	0,9850	0,9925	0,9950	0,9962	0,9970	0,9975	0,9979	0,9981	0,9985
45	0,09771	0,9512	0,9805	0,9902	0,9935	0,9951	0,9961	0,9967	0,9972	0,9976	0,9981
50	0,12578	0,9371	0,9748	0,9874	0,9916	0,9937	0,9950	0,9958	0,9964	0,9969	0,9975
55	0,16051	0,9198	0,9679	0,9840	0,9898	0,9920	0,9936	0,9947	0,9954	0,9960	0,9968
60	0,2031	0,8985	0,9594	0,9797	0,9865	0,9899	0,9919	0,9932	0,9942	0,9949	0,9959
65	0,2550	0,8725	0,9490	0,9745	0,9830	0,9873	0,9898	0,9915	0,9927	0,9936	0,9950
70	0,3177	0,8412	0,9365	0,9682	0,9768	0,9841	0,9873	0,9894	0,9909	0,9921	0,9937
75	0,3931	0,8035	0,9214	0,9607	0,9740	0,9804	0,9843	0,9869	0,9888	0,9902	0,9921
80	0,4829	0,7568	0,9034	0,9517	0,9678	0,9759	0,9807	0,9839	0,9862	0,9879	0,9903

**ОСНОВНЫЕ ФОРМУЛЫ ПРИ УСЛОВИИ ИЗМЕРЕНИЯ ВХОДЯЩИХ В НИХ
ВЕЛИЧИН В СИСТЕМЕ ЕДИНИЦ СИ ***

Единицы измерения величин P и ΔP — Па; T — К; ρ — кг/м³, d и D — м,
 μ — Па · с; Q — м³/с

Формулы:

$$Q_{ном} = 5,9736 \cdot 10^{-2} \cdot \alpha z K_I^2 d_{20}^5 \sqrt{\frac{\Delta P P}{\rho_{ном} T K}}; \quad (3)$$

$$Q_{ном} = 2,8932 \cdot 10^{-3} Q_0 \frac{P}{TK} \quad (4)$$

$$Q_{ном} = 1,0064 z K_I^2 d_{20}^5 \times$$

$$\times \frac{P - \varphi \cdot P_{вр. макс}}{TK} \sqrt{\frac{\Delta P TK}{2,8932 \cdot 10^{-3} \rho_{ном} (P - \varphi P_{вр. макс}) + \varphi TK \rho_{вр. макс}}}. \quad (5)$$

$$Q_{ном} = 2,8932 \cdot 10^{-3} Q_{вр} \left(\frac{P}{TK} - \frac{P_{вр. макс}}{TK} \right) \quad (6)$$

$$\rho_0 = 1,0197 \cdot 10^{-5} \cdot \alpha_T \frac{m_r}{m_A} \frac{k_A}{\rho_{ном}} \rho_{ном} \frac{T}{T_{ном}} \quad (7)$$

$$Q_{ном} = 5,9736 \cdot 10^{-2} z K_I^2 \cdot k_{Rc} d_{20}^5 \sqrt{\frac{\Delta P_{II} P}{\rho_{ном} T K}} \quad (10)$$

$$Q_{ном} = 1,0064 z K_I^2 k_{Rc} d_{20}^5 \frac{P - \varphi \cdot P_{вр. макс}}{TK} \cdot \sqrt{\frac{\Delta P_{II}}{\rho_{вр}}}, \quad (11)$$

$$Q_{ном} = 5,9736 \cdot 10^{-2} z K_I^2 k_{Rc} K \varphi' d_{20}^5 \sqrt{\frac{\Delta P_{II} P}{\rho_{ном} T K}}. \quad (12)$$

$$Q_0 = 1,1195 \cdot z K_I^2 k_{FL} d_{20}^5 \sqrt{\frac{\Delta P_{II}}{\rho}} \quad (13)$$

$$Q_{ном} = 5,9736 \cdot 10^{-2} z K_I^2 k_{Rc} d_{20}^5 \sqrt{\frac{\Delta P_{II} P (\rho' - \rho')}{\rho_{ном} \rho' T K}} \quad (14)$$

$$Q_{ном} = 1,0064 \cdot z K_I^2 k_{Rc} d_{20}^5 \frac{P - \varphi P_{вр. макс}}{TK} \sqrt{\frac{\Delta P_{II} (\rho' - \rho')}{\rho_{вр} \rho' T K}} \quad (15)$$

$$Q_0 = 1,1195 z K_I^2 k_{Rc} d_{20}^5 \sqrt{\frac{\Delta P_{II} (\rho' - \rho')}{\rho' T K}} \quad (16)$$

* В данном приложении приведены формулы, в которых при переводе единиц в систему СИ изменяются входящие в них числовые коэффициенты

$$\Delta P = \Delta P_n \left(1 - \frac{\rho'}{\rho_{y'}}\right) \pm 260 \cdot 10^{-3} \frac{V}{D_p^2} (\rho_{pc} - \rho'c) \quad (35)$$

$$\Delta P = \Delta P_n \pm 260 \cdot 10^{-3} \frac{V}{D_p^2} (\rho_{pc} - \rho'c) \quad (36)$$

$$\Delta P = 1,000278 \cdot h_{tg} (\rho'_{y1} - \rho'c) \quad (38)$$

$$\Delta P = 1,000278 \cdot h_{tg} \left[(\rho'_{y1} - \rho'c) \pm \frac{2d_{tp}^3}{D_p^2} (\rho'_{pc} - \rho'c) \right], \quad (39)$$

$$\varphi = \rho_{ном} \frac{PT_{ном}}{P_{ном}TK} = 2,8932 \cdot 10^{-3} \frac{P}{TK} \rho_{ном} \quad (43)$$

$$\rho_{сг} = \rho_{ном} \frac{T_{ном}(P - \varphi P_{вн.мах})}{P_{ном}TK} = 2,8932 \cdot 10^{-3} \cdot \rho_{ном} \frac{P - \varphi P_{вн.мах}}{TK} \quad (45)$$

$$\rho'_{сг} = \rho_{ном} \frac{T_{ном}(P - P_{вн.мах})}{P_{ном}TK} = 2,8932 \cdot 10^{-3} \cdot \rho_{ном} \frac{P - P_{вн.мах}}{TK} \quad (46)$$

$$\rho_{вг} = 2,8932 \cdot 10^{-3} \cdot \rho_{ном} \frac{P - \varphi P_{вн.мах}}{TK} + \varphi \rho_{вн.мах} \quad (49)$$

$$\rho'_{вг} = 2,8932 \cdot 10^{-3} \cdot \rho_{ном} \frac{P - P_{вн.мах}}{TK} + \rho_{вн.мах} \quad (50)$$

$$\varphi = \frac{6,1066 \cdot 10^2}{P_{вн.мах}} \cdot 10^{\left(\frac{7,5t_p}{237,34 + t_p}\right)} \quad (57)$$

$$\epsilon_1 = 1 - 10^4 (0,11 + 0,35m^2) \cdot \frac{\Delta P}{P} \quad (59)$$

$$\alpha = 0,01 \left[\frac{(1 - m^2) \left(\frac{x}{x-1}\right)}{1 - m^2 \psi^2} \psi^2, \frac{1 - \psi^{\frac{x-1}{x}}}{\frac{\Delta P}{P}} \right]^{\frac{1}{2}} \quad (60)$$

$$\psi = 1 - 10^4 \frac{\Delta P}{P} \quad (61)$$

$$\begin{aligned} \mu_{сг} = & 5,073 \cdot 10^{-6} [1 + \rho_{ном}(1,165 - 0,25\rho_{ном})] [T_{нр}(1 - 0,104T_{нр}) + 0,037] \times \\ & \times \left[1 + \frac{P_{нр}^2}{30(T_{нр} - 1)} \right] \quad (79) \end{aligned}$$

$$Re = 1,2744 \frac{Q_0 \rho}{D \mu} \quad (81)$$

$$Re = 1,2744 \cdot \frac{Q_{г.ом} \rho_{ном}}{D \mu} \quad (82)$$

$$Re = 1,2744 \cdot \frac{Q_{ном} \rho_{ном} \rho}{D \rho_{сг} \mu} \quad (83)$$

$$C_{Q_y} = 5,9736 \cdot 10^{-2} a_y d_{20}^2 \sqrt{\Delta P_n} \quad (89)$$

$$K_{PT} = 3,193 \cdot 10^{-3} \sqrt{\frac{P}{T}} \quad (91)$$

$$C'_{Q_y} = 1,5064 \cdot a_y d_{20}^2 \sqrt{\Delta P_1} \quad (97)$$

$$K'_{PT} = 1,0197 \cdot 10^{-5} \frac{P - \varphi P_{\text{вн. max}}}{TK} \quad (98)$$

$$K_{\text{вн}} = \sqrt{\frac{TK}{2,8932 \cdot 10^{-3} \cdot \rho_{\text{норм}}(P - \varphi P_{\text{вн. max}}) + \varphi TK \cdot \rho_{\text{вн max}}} \quad (99)$$

$$C_{Q_{\phi}} = 5,9736 \cdot 10^{-2} a_{\phi} d_{20}^2 \sqrt{\Delta P_1} \quad (103)$$

$$C_Q = 5,9736 \cdot 10^{-2} \cdot a d_{20}^2 \sqrt{\Delta P_n} \quad (108)$$

$$\sigma_{\text{норм}} = \frac{50}{\rho_{\text{норм}}} \left\{ \left(\frac{2\Delta m_r}{V} \right)^2 + (1,2046 - a_{\text{норм}})^2 \left[\left(\frac{\Delta V}{V} \right)^2 + \left(\frac{\Delta P_r}{101322,3} \right)^2 + \left(\frac{\Delta t}{293} \right)^2 \right] \right\}^{0,5} \quad (138)$$

где ΔP_r — в Па

$$F_{\text{мин}} = 43D_{10} \sqrt{\frac{1,5 \cdot \Delta P}{\epsilon_0} \left[(3 + \mu_0) - (1 - \mu_0)m - 2(1 - \mu_0) \frac{m}{1 - m} \ln \frac{1}{\epsilon_1} \right]} \quad (152)$$

$$P_n = 10^5 \frac{1 - am}{1 + am} \cdot \Delta P \quad (153)$$

$$C_1 = \frac{Q_{\text{норм пр}}}{5,9736 \cdot 10^{-2} D^2} \cdot \sqrt{\frac{\rho_{\text{норм}} \cdot TK}{P}} \quad (158)$$

$$C_2 = \frac{Q_{\text{норм пр}} TK \sqrt{\rho_{\text{вн}}}}{1,0064 D^2 (P - \varphi P_{\text{вн. max}})} \quad (159)$$

$$(m \cdot \alpha)_1 = 3,1315 \cdot \frac{C}{\epsilon_1 \sqrt{\Delta P}} \quad (160)$$

$$(m \cdot \alpha)_2 = 3,1315 \frac{C}{\epsilon_2 \sqrt{\Delta P}} \quad (161)$$

$$C_1 = \frac{Q_{\text{норм пр}} \sqrt{\rho}}{1,1165 D^2} \quad (164)$$

$$C_2 = \frac{Q_{\text{норм пр}}}{1,1165 D^2 \sqrt{\rho}} \quad (165)$$

$$m \cdot \alpha = 3,1315 \frac{C}{\sqrt{\Delta P}} \quad (166)$$

Коэффициент сжимаемости смесей природных газов с плотностью $\rho_{\text{жог}} = 0,55 - 0,90 \text{ кг/м}^3$ (см п 610) можно также определять в зависимости от значений приведенных параметров $T_{\text{пр}}$ и $P_{\text{пр}}$ по выражению

$$K = \frac{\left(1 + \frac{1,32 \cdot 10^{-3}}{T_c^{3,25}}\right)^2}{\frac{B_1}{B_2} - B_2 + \frac{Q_2}{3}} P_c.$$

где $B_1 = \frac{3^{(K)} - Q_1 Q_2^2}{9Q_1}$; $B_2 = \sqrt[3]{B_0 + \sqrt{B_0^2 + B_1^3}}$,

$$B_0 = \frac{\frac{450 - Q_1 Q_2^2}{27} \cdot Q_2 - 50 \cdot P_c F}{Q_1};$$

$$Q_1 = \frac{\frac{1,61378}{T_c^2} - 2,21323}{T_c} + 3,30378,$$

$$Q_2 = \frac{\frac{4\,57697}{T_c^2} + 26,5827}{T_c} - 13,3185;$$

При $0,0147 \leq P_c \leq 1,3$ и $0,84 \leq T_c \leq 1,09$

$$F = 1 - 75 \cdot 10^{-5} P_c (P_c^{1,3} [2 - \exp^{-20(1,09 - T_c)}] + 1756(1,09 - T_c)^4 \cdot (1,60 - P_c^2))$$

При $0,0147 \leq P_c \leq 2$ и $1,09 \leq T_c \leq 1,4$

$$F = 1 - 10^{-3} P_c^2 [0,75 P_c^{0,3} \cdot \exp^{-20(T_c - 1,09)} + 1,1] \sqrt{T_c - 1,09} \times$$

$$\times (2,17 + \sqrt{0,41 T_c - 1,09 - P_c})^2,$$

$$P_c = 0,6717 P_{\text{пр}},$$

$$T_c = 0,71892 \cdot T_{\text{пр}}$$

ЗНАЧЕНИЯ K^2_t

**Значения K^2_t для стали 1X18H10T
при $\beta_1 = 0,165 \cdot 10^{-4}$**

**Значения K^2_t для стали 0X13
при $\beta_1 = 0,40 \cdot 10^{-4}$**

диапазон температур $t, ^\circ\text{C}$	K^2_t	диапазон температур $t, ^\circ\text{C}$	K^2_t
— (30,0—27,0)	0,9984	— (39,0—27,5)	0,9990
— (23,9—20,9)	0,9985	— (22,5—17,5)	0,9992
— (17,8—14,9)	0,9986	— (12,5—7,5)	0,9994
— (11,8—8,9)	0,9990	7,5—12,5	0,9998
— (5,7—2,8)	0,9992	17,5—22,5	1,0000
— (0,3—3,3)	0,9994	27,5—32,5	1,0002
— (6,5—9,3)	0,9995	37,5—42,5	1,0004
12,5—15,3	0,9998	47,5—52,5	1,0006
18,5—21,5	1,0000	57,5—62,5	1,0008
24,7—27,5	1,0002	67,5—72,5	1,0010
30,7—33,5	1,0004	77,5—80,0	1,0012
36,7—39,7	1,0006		
42,9—45,7	1,0008		
48,9—51,8	1,0010		
54,9—57,9	1,0012		
60,9—63,9	1,0014		
67,0—69,9	1,0015		
73,0—76,0	1,0018		
79,1—80,0	1,0020		

**Значения K^2_t для стали 0X17T
при $\beta_1 = 0,103 \cdot 10^{-4}$**

диапазон температур $t, ^\circ\text{C}$	K^2_t
— (31,0—25,2)	0,9990
— (20,2—15,7)	0,9992
— (10,9—6,2)	0,9994
— (1,4—3,3)	0,9996
8,1—12,9	0,9998
17,7—22,4	1,0000
27,1—31,9	1,0002
36,7—41,4	1,0004
46,2—50,9	1,0006
55,7—60,5	1,0008
65,3—70,0	1,0010
74,8—79,5	1,0012
79,6—80,0	1,0014

СОДЕРЖАНИЕ

1. Основные положения	3
2. Условные обозначения	5
3. Основные уравнения расхода	8
4. Измерение расхода промышленными и лабораторными дифманометрами	11
5. Коэффициент расхода	12
6. Определение основных параметров потоков измеряемой среды	17
7. Расчет среднего суточного расхода	31
8. Погрешности измерения расхода	36
9. Требования к стандартным сужающим устройствам	42
10. Требования к исполнению и монтажу прямых участков трубопровода	52
11. Требования к дифманометрам и их установке	56
12. Расчет сужающего устройства	61
13. Проверка расходомера	66
Приложение 1. Значения α_d для диафрагмы с угловым способом отбора ΔP	68
Приложение 2. Значения $k_{ш}k_n$ для диафрагмы с угловым способом отбора ΔP	69
Приложение 3. Коэффициенты расхода α_d диафрагмы с фланцевым способом отбора ΔP	70
Приложение 4. Значения $k_{ш}$ для сопел и сопел Вентури	76
Приложение 5. Необходимые длины прямых участков трубопроводов между сужающими устройствами и местными сопротивлениями	79
Рисунки местных сопротивлений и их расположения относительно сужающего устройства, графики и таблицы для выбора необходимых длин прямых участков трубопроводов и погрешностей δ_{aL}	79
Приложение 6. Давление и плотность насыщенного водяного пара	92
Приложение 7. Плотность перегретого водяного пара	95
Приложение 8. Плотность воды в зависимости от давления	111
Приложение 9. Значения ϵ_d для диафрагмы с фланцевым способом отбора ΔP	115
Приложение 10. Значения ϵ для сопел, сопел Вентури и труб Вентури	160
Приложение 11. Показатель адиабаты метана κ в зависимости от давления и температуры	205
Приложение 12. Показатель адиабаты газов при атмосферном давлении	206
Приложение 13. Показатель адиабаты перегретого водяного пара	206
Приложение 14. Основные критические параметры индивидуальных газов и веществ	207
Приложение 15. Псевдокритические параметры P_{DN} и T_{DN} смесей природных газов, не содержащих H_2S , CO_2 и N_2	208

Приложение 16.	Коэффициенты сжимаемости индивидуальных газов, графики зависимости коэффициентов сжимаемости газов от давления и температуры	208
Приложение 17.	Коэффициент сжимаемости природных газов, не содержащих CO_2 и N_2	219
Приложение 18.	Коэффициенты приведения давления K_p и температуры K_T газов, не содержащих CO_2 и N_2	234
Приложение 19.	Коэффициент динамической вязкости газов при нормальном давлении	237
Приложение 20.	Зависимость коэффициента динамической вязкости газов от температуры и давления	240
Приложение 21.	Основные константы индивидуальных газов и жидкостей	241
Приложение 22.	Значения интеграла столкновений Ω_p для различных T^*	244
Приложение 23.	Поправочный множитель C_p для вычисления вязкости газов	245
Приложение 24.	Кинематическая вязкость газовых смесей при нормальных условиях	246
Приложение 25.	Динамическая вязкость водяного пара	247
Приложение 26.	Динамическая вязкость воды	248
Приложение 27.	Коэффициент коррекции расхода K_{pT} для диапазона температур от -20°C до $+40^\circ\text{C}$ и диапазона давлений от $1,0 \text{ кгс/см}^2$ до $12,1 \text{ кгс/см}^2$	250
Приложение 28.	Коэффициент коррекции расхода K_{pT} для диапазона температур от -30°C до $+80^\circ\text{C}$ и диапазона давлений от 12 кгс/см^2 до 120 кгс/см^2	270
Приложение 29.	Коэффициент коррекции расхода на плотность газа при нормальных условиях $K_{\text{ном}}$	307
Приложение 30.	Коэффициент коррекции расхода на сжимаемость газа ΔK	309
Приложение 31.	Коэффициент коррекции расхода на влажность газа K_φ	312
Приложение 32.	Номограмма для определения предельного номинального перепада давления дифманометра и m -диафрагм	вкл.
Приложение 33.	Номограмма для определения предельного номинального перепада давления дифманометра и m -сопел	вкл.
Приложение 34.	Номограмма для определения предельного номинального перепада давления дифманометра и m -сопел Вентури	вкл.
Приложение 35.	Основные формулы при условии измерения входящих в них величин в системе единиц СИ	313
Приложение 36.	Значения K^2	317

**ПРАВИЛА ИЗМЕРЕНИЯ РАСХОДА ГАЗОВ И ЖИДКОСТЕЙ
СТАНДАРТНЫМИ СУЖАЮЩИМИ УСТРОЙСТВАМИ**

РД 38-213—88

Редактор *Н. А. Еськова*
Технический редактор *Г. А. Макарова*
Корректор *А. П. Якуничкина*

И/К

Сдано в наб. 12.08.81. Подп. в печ. 23.03.82. Т-04100. Формат издания 60×90^{1/8}.
Бумага типографская № 2. Гарнитура литературная. Печать высокая. 20,8 п. л.+вкл. 1,5 п. л.
28,71 уч.-изд. л. Тираж 80000 экз. (1-й завод 1—40000 экз). Зак. 2873. Цена 2 руб. Изд. № 6701/4.

Ордена «Знак Почета» Издательство стандартов, 123657, Москва, Новопресненский пер., 3
Великолукская городская типография управления издательства,
полиграфии и книжной торговли Псковского облисполкома,
г. Великие Луки, ул. Полиграфистов, 78/12

НОМОГРАММА ДЛЯ ОПРЕДЕЛЕНИЯ ПРЕДЕЛЬНОГО НОМИНАЛЬНОГО ПЕРЕПАДА ДАВЛЕНИЯ ДИФФЕРЕНЦИАЛЬНОГО ДИФФРАГМА И m -ДИАФРАГМА

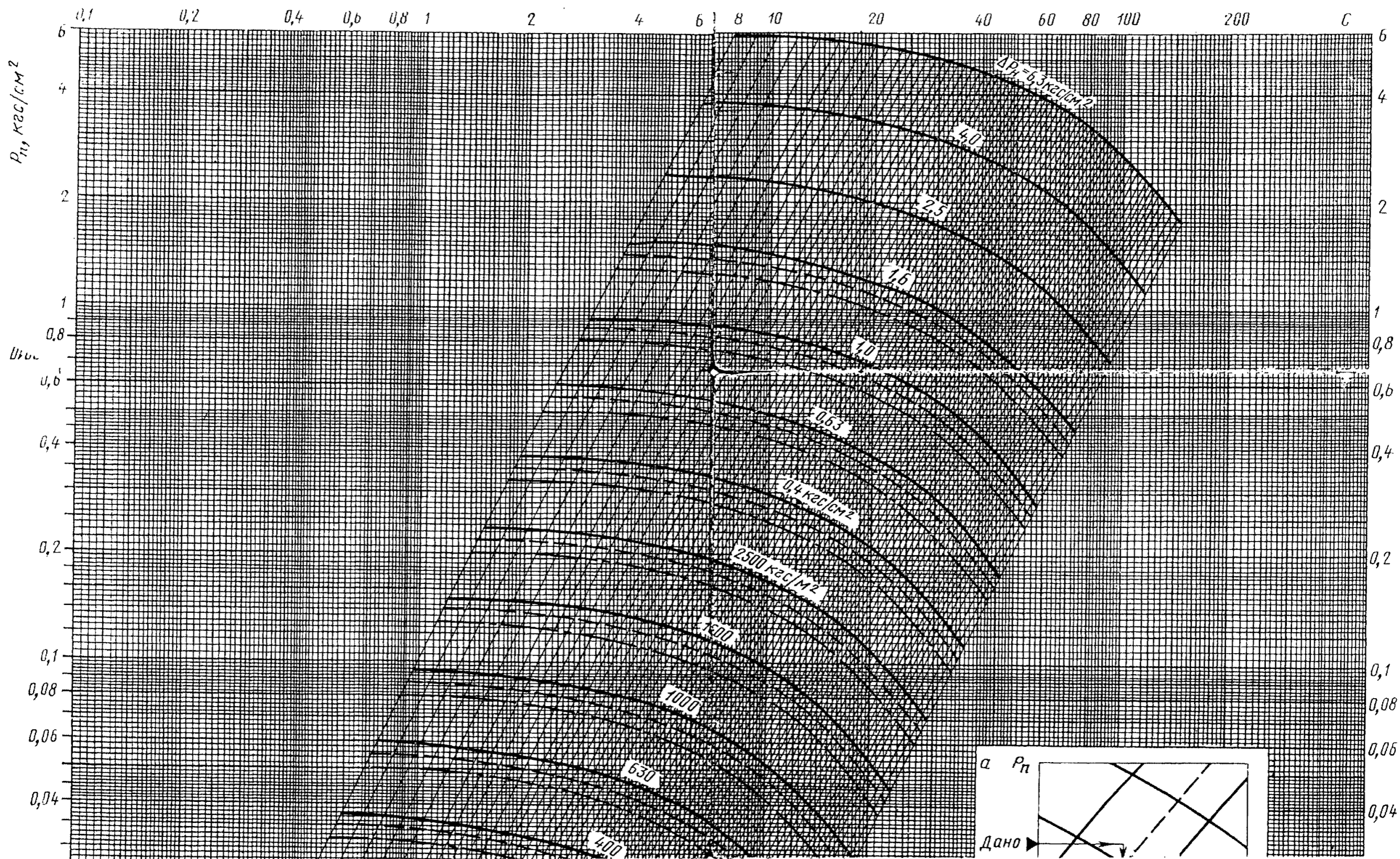

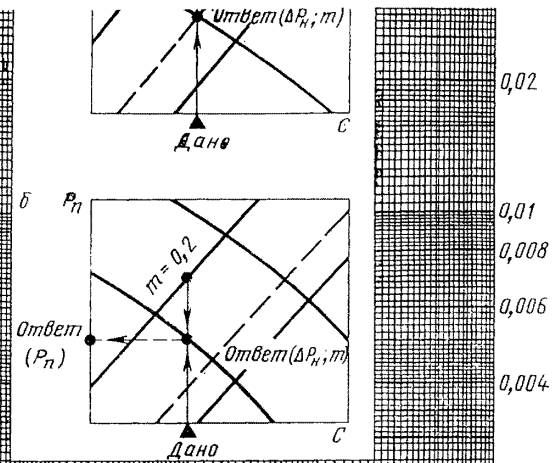
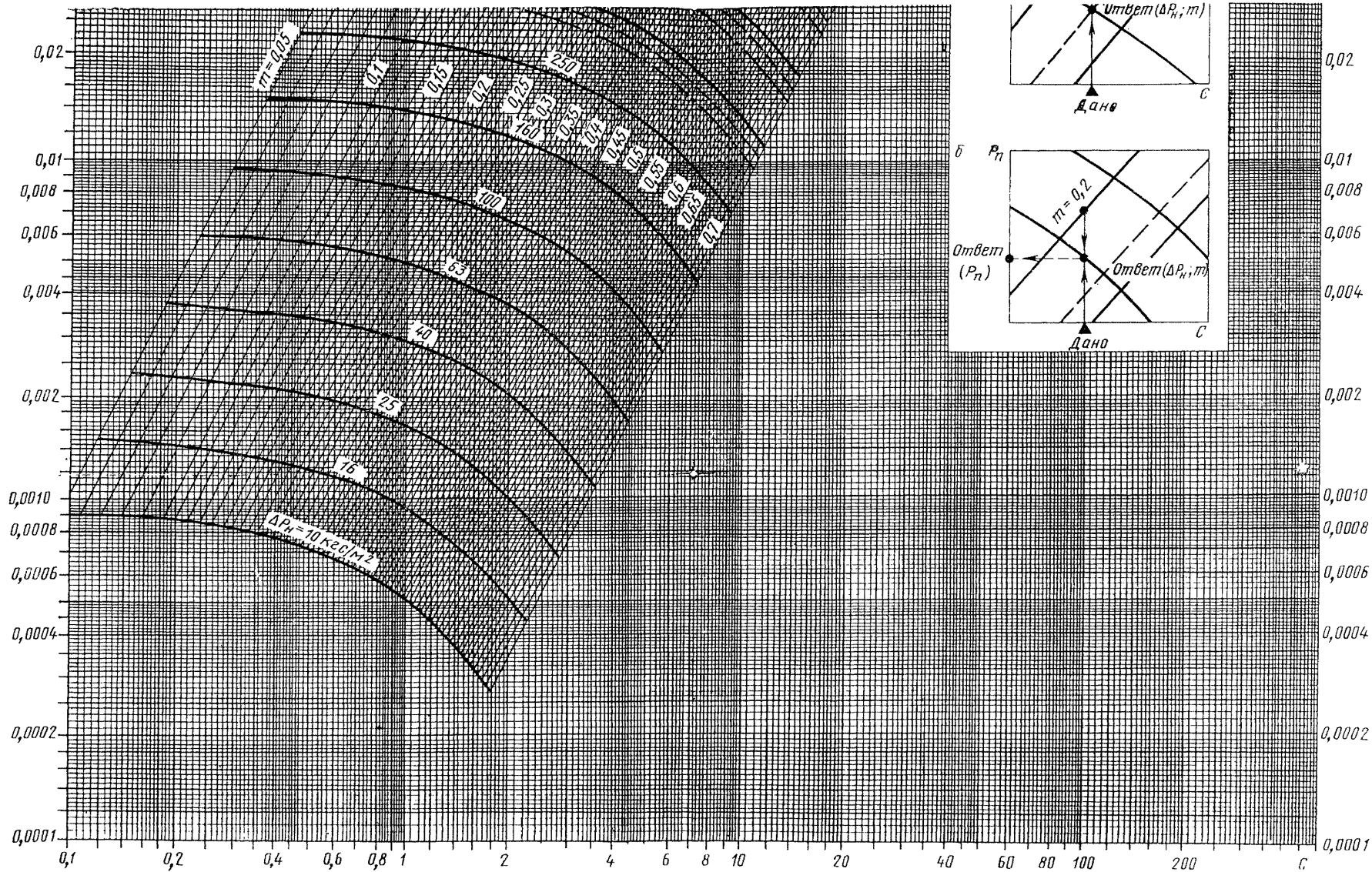

НОМОГРАММА ДЛЯ ОПРЕДЕЛЕНИЯ ПРЕДЕЛЬНОГО НОМИНАЛЬНОГО ПЕРЕПАДА ДАВЛЕНИЯ ДИФФАНОМЕТРА И m -СОПЕЛ

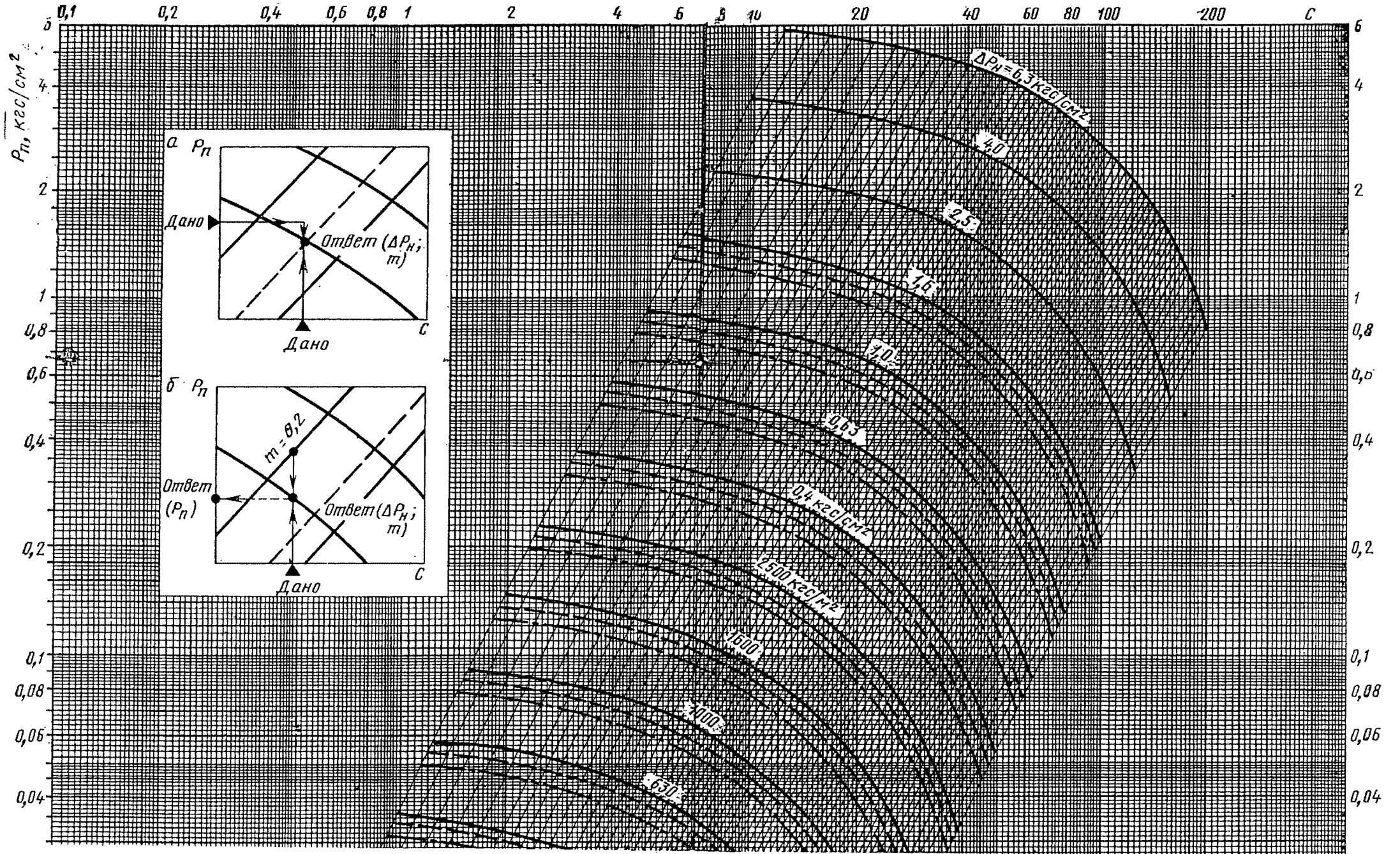

НОМОГРАММА ДЛЯ ОПРЕДЕЛЕНИЯ ПРЕДЕЛЬНОГО НОМИНАЛЬНОГО ПЕРЕПАДА ДАВЛЕНИЯ ДИФФЕРЕНЦИАЛЬНОГО ДИФФУЗИОННОГО И m -СОПЕЛ ВЕНТУРИ

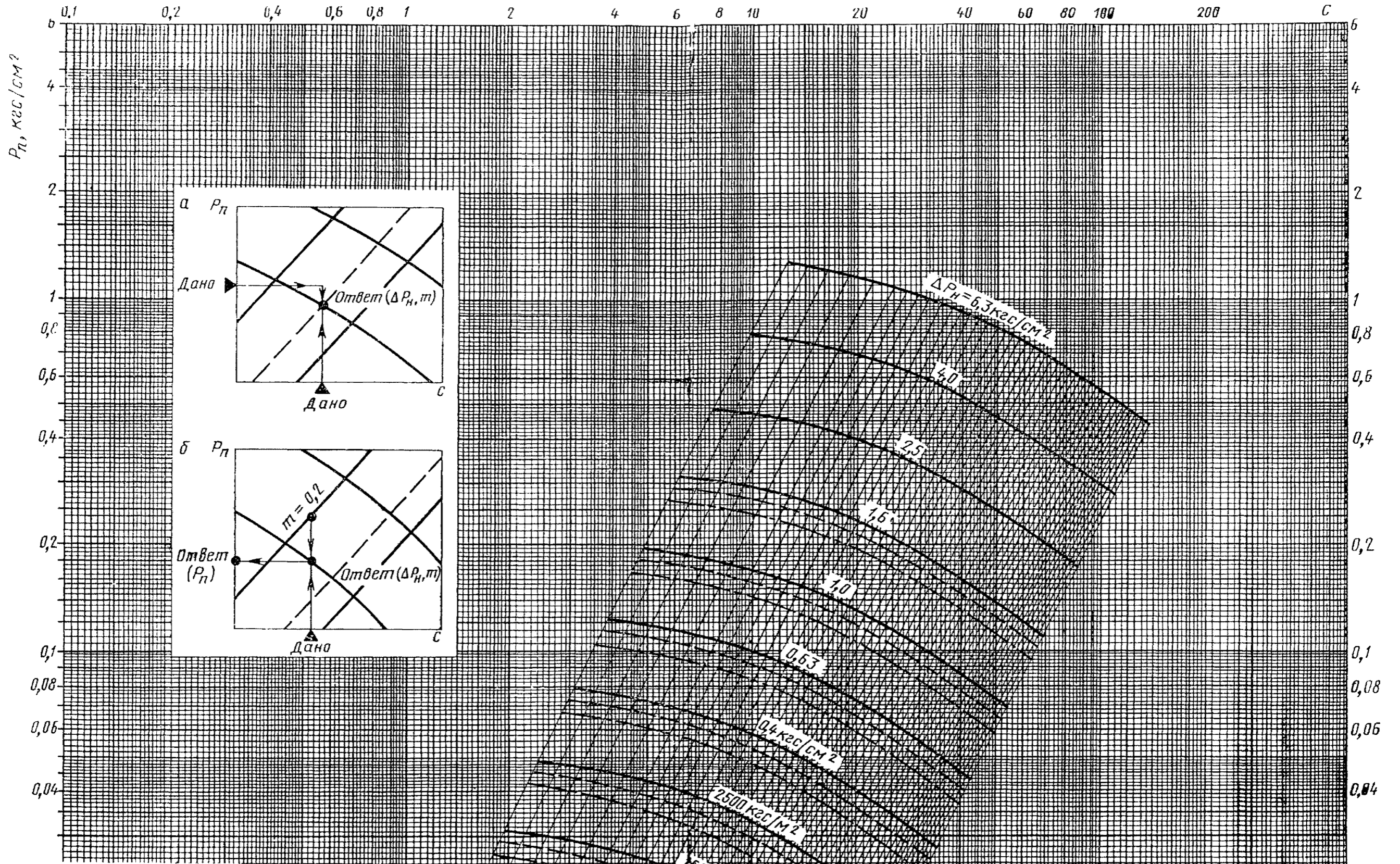

ГОСУДАРСТВЕННЫЙ КОМИТЕТ СССР
ПО СТАНДАРТАМ

Изменение № 1 к РД 50—213—80

**«ПРАВИЛА ИЗМЕРЕНИЯ РАСХОДА
ГАЗОВ И ЖИДКОСТЕЙ
СТАНДАРТНЫМИ СУЖАЮЩИМИ
УСТРОЙСТВАМИ»**

Москва
ИЗДАТЕЛЬСТВО СТАНДАРТОВ
1985

Изменение № 1 к РД 50—213—80

**ПРАВИЛА ИЗМЕРЕНИЯ РАСХОДА ГАЗОВ И ЖИДКОСТЕЙ
СТАНДАРТНЫМИ СУЖАЮЩИМИ УСТРОЙСТВАМИ**

Утверждено Постановлением Госстандарта от 15.05.85 № 1360
Срок введения установлен с 01.09.85 г.

Пункт 1.5. после значения $0,05 \leq m \leq 0,60$ дополнить абзацем: «При применении сопел Вентури диаметром свыше 500 мм рекомендуется использовать расчетные соотношения, которые соответствуют диаметру 500 мм».

Раздел 2. Таблица 1. Графа «Условное обозначение». Заменить обозначения: $m = \left(\frac{q}{D}\right)^2$ на $m = \left(\frac{d}{D}\right)^2$; k_ϕ на k ; таблицу после величины K'_i дополнить величиной K_p :

Величина	Условное обозначение	Единица измерения
Поправочный множитель на изменение плотности измеряемого вещества	K_p	—

Пункты 4.1, 4.2 Формулы (10)—(16). Заменить обозначение: ΔP_n на $\Delta P'$.

Пункт 4.1. дополнить абзацем: « $\Delta P'$ — номинальный перепад давления».

Пункт 5.1.1. Таблица 4. Графа «Состояние поверхности труб и условия эксплуатации». Исключить слова и относящиеся к ним значения величины k «Газопроводы после нескольких лет эксплуатации в различных условиях (корродированные или с небольшими отложениями)», 0,15—1,00; «Магистральные газопроводы после многих лет эксплуатации», 0,50; Магистральные газопроводы после 20 лет эксплуатации, 1,10; «Трубы, загрязненные в процессе эксплуатации на воде, но не корродированные», 0,95—1,00.

Пункт 5.1.2. Заменить слова: «острота входной кромки которых не удовлетворяет требованиям п. 13.2.2» на «диаметр отверстия которых не превышает 125 мм»;

формула (22). Эспликацию после определения величины a изложить в новой редакции:

«при $c \leq 0,3$, $b = 0,0020 + 0,2558 c - 1,68 c^2 + 2,867 c^3$;

при $c > 0,3$, $b = 4,95 \cdot 10^{-3} (0,125 - c\sqrt{m}) / (0,125 - 0,3\sqrt{m})$;

$n = 4,25 + 142,94 (c - 0,05)^{1,92}$.

Значения $k_{ш}$ k_n можно определять также по приложению 2»;
исключить слова: «Если входная кромка диафрагмы острая, $k_n = 1$ ».

Пункт 5.1.3. Таблица 5. Головка. Заменить обозначение: $Re_{min} \cdot 10^4$ на $Re_{min} \cdot 10^{-4}$;

формула (23). Заменить значение: $0,03371 l_2$ на $0,0337 l_2$.

Пункт 6.1.7. Таблица 7. Графа «Па». Заменить значение: $101,048 \cdot 10^3$ на $101,325 \cdot 10^3$; графа «мм вод. ст». Заменить значения: 10341 на 10332 ; 1018 на 10000 .

Пункт 6.2.2. Первый абзац. Исключить слово: «Наибольший»; второй абзац и формулу (31) исключить; третий абзац. Заменить слова: «вещество (кроме воды) плотностью» на «вещество плотностью»; четвертый абзац и формулу (33) исключить;

формулы (32), (34). Заменить обозначение: ΔP_n на $\Delta P'$.

Пункт 6.2.3. Первый абзац. Исключить слово: «Наибольший»; формулы (35), (36) заменить обозначение: ΔP_n на $\Delta P'$.

Пункт 6.4.2. Второй абзац изложить в новой редакции: «Отбор проб газа для измерения его плотности допускается производить в любом удобном месте, если эта проба соответствует пробе, взятой на расстоянии $8D_{20}$ от заднего торца сужающего устройства».

Пункт 6.4.4 после формулы (42) дополнить абзацем: «при известной объемной $N_{IV} = V_i/V$ доле компонентов следует принимать $N_{имол} = N_{IV}$ »; после слов « $\rho_{ном}$ — плотность i -го компонента смеси при нормальных условиях» дополнить словами: « V_i — парциальный объем i -го компонента; V — общий объем газовой смеси».

Пункт 6.5.3 дополнить абзацем: «Если $t > t_{нас}$, то $\rho_{вл max}$ равно плотности перегретого пара при данных P и t (см. приложение 7), а $P_{вл max} = P$ ».

Пункт 6.5.7. Формулу (52) и эспликацию изложить в новой редакции:

$$\varphi = \varphi' \frac{PT' \rho'_{вл max}}{P' T \rho_{вл max}}, \quad (52)$$

где $\rho'_{вл max}$ — наибольшая возможная плотность водяного пара во влажном газе при давлении и температуре P' и T' соответственно».

Пункт 6.5.9. Второй абзац и формулу (57) изложить в новой редакции: «Относительную влажность газа при известной температуре точки росы по воде определяют по формуле

$$\varphi = \frac{6,227 \cdot 10^{-3}}{P_{вл max}} \cdot 10^{\frac{7,5 t_p}{273 + t_p}} \quad \text{»} \quad (57)$$

Пункт 6.7.1. Формулу (59) изложить в новой редакции:

$$\varepsilon_d = 1 - (0,41 + 0,35m^2) \frac{\Delta P}{P \cdot \chi} \quad (59).$$

Пункт 6.10.5. Формула (74). Заменить обозначение: $(N_{CO_2} + 0,392N_{V_2})$ на $(N_{CO_2} - 0,392N_{N_2})$; последний абзац. Заменить слова: «по формулам (74) и (75)» на «по формулам (72) и (73)».

Пункт 6.11.4. Формула (79). Заменить обозначение: μ_{cm} на μ .
Пункт 6.11.5. Формулу (80) изложить в новой редакции:

$$v = \frac{\mu}{\rho} \cdot 9,81. \quad (80).$$

Пункт 6.14.4. Формула (86)*. Заменить обозначение: $\sqrt{\Delta P_{cp}}$ на $(\sqrt{\Delta P})_{cp}$.

Пункт 7.2.1. Второй абзац дополнить словами: «по расходу»; третий абзац дополнить словами: «по перепаду»; последний абзац изложить в новой редакции: «Расчет среднего суточного расхода допускается производить по частям суток с последующим суммированием результатов расчета. Методика такого расчета должна регламентироваться отраслевым НТД».

Раздел 7. Формулы (88), (96), (102), (107), (112). Заменить значение 3,1922 на 3,2; формулы (89), (97), (103), (108). Заменить обозначение: ΔP_n на ΔP_{np} .

Пункт 7.2.2. Последний абзац. Исключить слова: «или по приложению 1».

Пункт 7.2.7. Формулы (95) и (96) (после слова «или»). Заменить обозначение: C_{Q_y} на C_{Q_T} (2 раза).

Пункт 7.3.1. Формулы (111), (112) изложить в новой редакции:

$$Q_c = 0,24 C_Q N_n K_t^2 k_{Re} K_p \quad (111)$$

$$Q_c = 3,2 C_Q N_k K_t^2 k_{Re} K_p \quad (112);$$

последний абзац. Заменить слова: «где C_Q — постоянная расходомерного устройства, определяемая в зависимости от типа отбора ΔP и сужающего устройства в соответствии с пп. 7.2.2, 7.2.13 или 7.2.17» на «где $C_Q = 0,01252 ad_{20}^2 \sqrt{\Delta P_{np}}$ (a — коэффициент расхода соответствующего сужающего устройства при $Re = 10^6$)».

Пункт 8.1.2. Последний абзац. Заменить слова: «Погрешность расходомера в формулах (113) — (115)» на «Погрешность дифманометра в формулах (113) — (115)».

Пункт 8.1.3. Формулы (117), (120). Заменить значение: $(0,5m)^2$ на $(0,5\sqrt{m})^2$; формула (118). Эспликацию после определения величины $\sigma_{k_{in}}$ изложить в новой редакции:

«при $t \leq 0,2 \sigma_{k_n} = -0,833m + 16,7t^2 - 7,5t + 1,17$;

«при $t > 0,2 \sigma_{k_n} = (10t - 3)(0,833m - 0,338)$;

$$t = \frac{D}{10^3};$$

заменить слова: «для диафрагм, сопел и сопел Вентури $\sigma_d=0,025$ при $m \geq 0,4$ и $\sigma_d=0,05$ при $m < 0,4$; для труб Вентури $\sigma_d=0,05$ при всех допустимых значениях m на «для диафрагм, сопел и сопел Вентури 0,035; для труб Вентури 0,05»; формулу (125) изложить в новой редакции:

$$\sigma_x = \sigma_{x_0} + (0,75 - 0,015D) \quad (125).$$

Пункт 8.1.5. Первый абзац. Исключить слова: «сужающих устройств»; дополнить абзацем: «Если погрешность дифманометра дана от значения расхода, то $\sigma_{2,0}$ необходимо заменить на $4\sigma_{1,0}^2 \sqrt{N_i}$ ».

Пункт 8.1.9. Формула (139). Заменить обозначение: $N_{i,ном}$ на $N_{i,ном1}$; после слов «(N_i) i -го компонента» дополнить словами: « N_i — молярная или объемная концентрация в долях единицы».

Пункт 8.1.11. Формула (144). Заменить обозначение: σ_t на σ_t ; формула (148). Заменить обозначение: $0,25 \delta_{пп}$ на $0,25 \delta_{пп}^2$.

Пункт 8.1.13. Формула (150). Заменить обозначение: σ_k на σ_k .

Пункт 9.1.11. Рисунок 3. Исключить обозначение: 1,25 на пе-

реднем торце диафрагмы.

Пункт 9.2.2. Формула (152). Заменить значение: $2(1-\mu_0)$ на $2(1+\mu_0)$.

Пункт 9.6.5. Рисунок 8. Подрисуночная подпись. Позиции 3, 4 изложить в новой редакции: «3 — коротное сопло Вентури; 4 — длинное сопло Вентури».

Пункт 10.1.3 дополнить словами: «и трубопровода».

Пункт 10.4.12 после слов «величины L_1/D_{20} » дополнить абзацем: «Если наиболее удаленное из двух сопротивлений не указано в табл. 19 приложения 5, то расстояние от него до ближайшего к сужающему устройству местного сопротивления следует выбрать равным $50D_{20}$ ».

Пункт 11.4.4. Заменить ссылку: «рис. 12, б» на «рис. 10».

Пункт 12.1.4. Заменить слова: «Верхний предел» на «При изготовлении сужающего устройства на заводе-изготовителе верхний предел»; «расходу Q_{max} » на «расходу $Q_{max}(Q_{max}=Q_{ном,max}$ — при измерении объемного расхода в нормальных условиях и Q_{max} при измерении массового расхода)».

Пункт 12.2.1 после слов «средний расход газа $Q_{ном,ср}$ », дополнить словами: «и минимальный расход газа $Q_{ном,min}$ »; заменить обозначение: D на D_{20} .

Пункт 12.2.5. Заменить слова: «(Re вычисляются по $Q_{ном,ср}$)» на «(Re вычисляются по $Q_{ном,min}$)».

Пункт 12.3.3. Подпункт 2. Второй абзац. Заменить слова: «значение при» на «значение m при».

Пункт 13.1.2. Второй абзац после слов «их измерения» допол-

нить словами: «предельная погрешность расходомерного устройства, соответствующая среднему расходу».

Пункт 13.1.4. Заменить слово: «паспорт» на «паспорт завода-изготовителя».

Приложение 5. Одиннадцатый абзац. Заменить слово: «расширение» на «сужение»; таблица 6. Графу «50» для $m=0,64$ дополнить значением: 0,17; таблица 17. Исключить графу «5»; таблица 19. Исключить слова и относящиеся к ним значения величины «Гильза термометра ($0,03D_{20} < d' \leq 0,13D_{20}$)», 10; «Гильза термометра ($d' \leq 0,03D_{20}$)»; 2,5; графа L_1/D_{20} . Заменить значение: 16 на 30.

Приложение 8. Наименование изложить в новой редакции: «Плотность воды в зависимости от температуры и давления».

Приложение 9. Наименование изложить в новой редакции: «Значение ϵ_d для диафрагм с фланцевым и угловым способом отбора ΔP ».

Приложение 17. Наименование изложить в новой редакции: «Коэффициент сжимаемости природных газов».

Приложение 21. Графа «плотность ρ , кг/м³ при 0°C и 760 мм рт. ст.». Заменить значение: 1,0 на 1000; графа «Коэффициент сжимаемости, K при 20°C и 760 мм рт. ст.». Заменить значение: 0,1998 на 0,9980.

Приложение 31. Заменить наименование графы: « t , °C» на « t_p , °C».

Приложение 35. Формулы (10)—(16). Исключить обозначение: k_{Re} ; заменить обозначение: ΔP_n на $\Delta P'$; формулы (35), (36). Заменить обозначение: ΔP_n на $\Delta P'$; формулы (59), (61) изложить в новой редакции:

$$\epsilon_d = 1 - (0,41 + 0,35m^2) \frac{\Delta P}{P_k} \quad (59)$$

$$\psi = 1 - \frac{\Delta P}{P} \quad (61).$$

Формула (79). Заменить значение: 0,104 на 0,1038; формулы (89), (97), (103), (108). Заменить обозначение: ΔP_n на $\Delta P_{пр}$; формула (152). Заменить значение: $2(1-\mu_0)$ на $2(1+\mu_0)$; формулу (153) исключить; формулы (160), (161), (166) изложить в новой редакции:

$$(ma)_1 = \frac{C}{\epsilon_1 \sqrt{\Delta P}} \quad (160)$$

$$(ma)_2 = \frac{C}{\epsilon_2 \sqrt{\Delta P}} \quad (161)$$

$$ma = \frac{C}{\sqrt{\Delta P}} \quad (166);$$

формула определения Q_1 . Заменить значение: 1,61358 на 1,61353;
формула определения F . Заменить обозначение: ехр на е (2 ра-
за);
формула определения P_c . Заменить значение: 0,6717 на 0,6714.

Редактор *Н. А. Еськова*
Технический редактор *В. И. Тушева*
Корректор *Л. В. Сницарчук*

Сдано в наб. 04.03.85 Подл. в печ. 08.05.85 Формат 60×90^{1/16} Бумага книжно-журнальная
Гарнитура литературная Печать высокая 0,5 усл. п. л. 0,5 усл. кр.-отт. 0,53 уч.-изд. л.
Тираж 80.000 (2-ой завод 40.001—80.000) Зак. 2829 Цена 3 коп.

Ордена «Знак Почета» Издательство стандартов, 123840, Москва, ГСП,
Новопресненский пер., д. 3.
Вильнюсская типография Издательства стандартов, ул. Миндауго, 12/14.