

СССР	СТРОИТЕЛЬНЫЙ КАТАЛОГ ЧАСТЬ 3 ТИПОВАЯ ДОКУМЕНТАЦИЯ НА КОНСТРУКЦИИ, ИЗДЕЛИЯ И УЗЛЫ ЗДАНИЙ И СООРУЖЕНИЙ	СТРОИТЕЛЬНЫЕ КОНСТРУКЦИИ И ИЗДЕЛИЯ СЕРИИ I.I00.I-7 ВНП. I-3
ЦИТП	ИНДУСТРИАЛЬНЫЕ ИЗДЕЛИЯ КРУПНОПАНЕЛЬНЫХ 5-, 9-ЭТАЖНЫХ ЗДАНИЙ С ВЫСОТОЙ ЭТАЖА 2,8 М И СО СТРОИТЕЛЬНЫМ МОДУЛЕМ 15 М НА ОСНОВЕ ЖИЛЫХ ДОМОВ СЕРИИ 97	УДК 691.328.022-413
ФЕВРАЛЬ 1991		На 2 листах На 3 страницах Страница 1

D1AA ТЕХНИЧЕСКАЯ ХАРАКТЕРИСТИКА

Панели цоколя выполняются из бетона класса прочности на сжатие В15.

Армирование – пространственными арматурными каркасами, состоящими из плоских сеток и каркасов. Арматура из стали класса А-III по ГОСТ 5781-82* и стали класса Вр-I по ГОСТ 6727-80*.

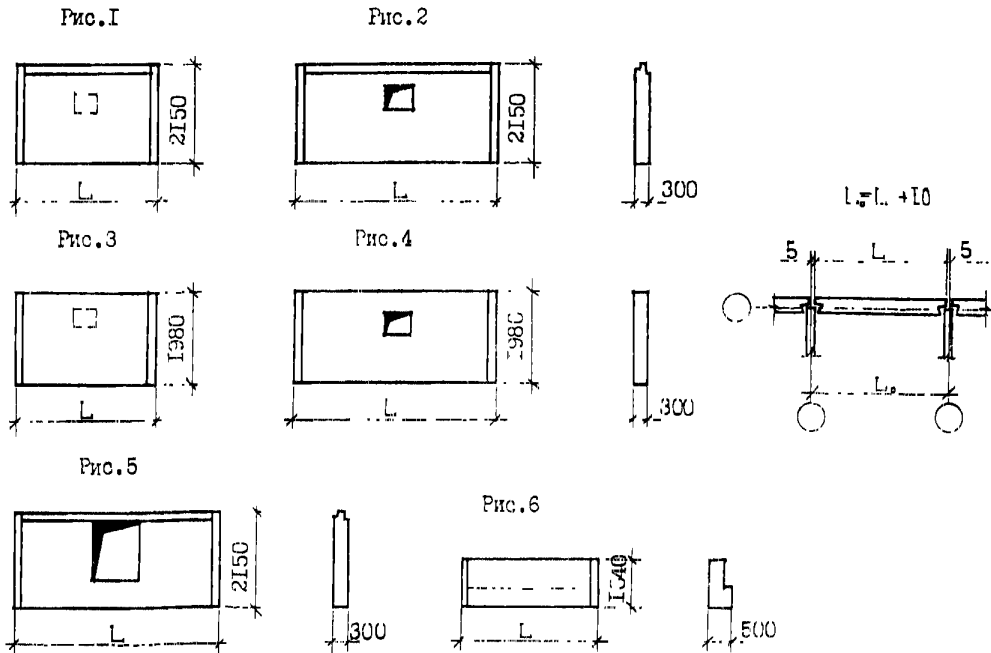

НОМЕНКЛАТУРА ИЗДЕЛИЙ

Рис.	Марка изделия	L, мм	Расход материалов				Масса изделия, т
			Объем бетона, м ³	Объем утеплителя, м ³	Сталь, кг		
					натуральная	приведенная к кл. А-I	
1	ЗНЦ 30.22.30-200Т	2990	1,31	0,46	18,02	24,22	3,37
2	ЗНЦ 45.22.30-200Т	4490	2,02	0,68	27,37	37,44	5,08
3	ЗНЦ 30.20.30-200Т	2990	1,24	0,46	17,57	23,56	3,12
4	ЗНЦ 45.20.30-200Т	4490	1,88	0,68	26,69	36,44	4,73
5	ЗНЦ 45.22.30-200Т-I	4490	1,79	0,56	29,10	39,90	4,50
6	ЗНЦ 30.10.50-200Т	2980	1,01	0,21	12,88	17,81	2,54

Рис.7



Рис.8



Рис.9

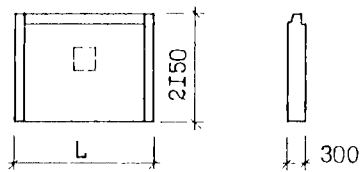

Рис.10

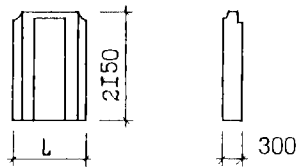

$$L_0 = L + 5 + 235$$

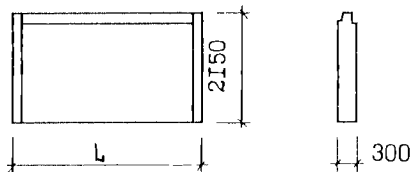
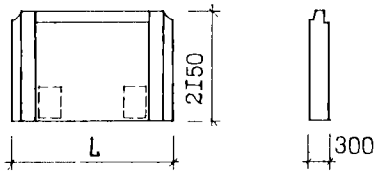
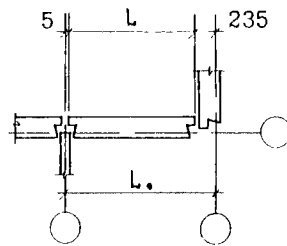

$$L_0 = L + 240 - 220$$

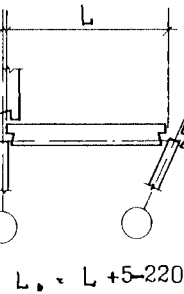
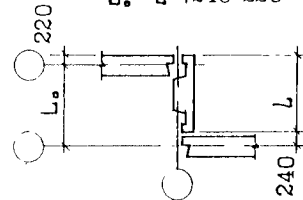

$$L_0 = L + 5 - 220$$

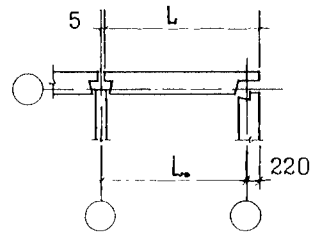

Продолжение

Рис.	Марка изделия	L, мм	Расход материалов				Масса изделия, т
			Объем бетона, м ³	Объем утеплителя, м ³	Сталь, кг		
					натуральная	приведенная к кл. А-I	
7	ЗНЦ 28.22.30-200Т	2760	1,21	0,42	17,43	23,37	2,99
8	ЗНЦ 15.22.30-200Т	1480	0,55	0,08	8,35	11,43	1,38
9	ЗНЦ 38.22.30-200Т	3760	1,63	0,56	23,52	31,86	4,10
10	ЗНЦ 32.22.30-200Т	3215	1,28	0,31	18,62	25,51	3,22
	ЗНЦ 47.22.30-200Т	4715	1,96	0,56	26,67	36,83	4,93

С2ВА УКАЗАНИЯ ПО ПРИМЕНЕНИЮ

Стеновые панели предназначены для применения в строительстве 5 и 9 этажных крупнопанельных жилых домов серии 97.

Огнестойкость - не менее 2,0 часа.

Изготовление панелей предусмотрено в горизонтальных формах.

- Ж3ОВ НОРМАТИВНОЕ ЗНАЧЕНИЕ ВЕТРОВОГО ДАВЛЕНИЯ - $0,38 \text{ кПа}$
38 кгс/м²
- Ж3НВ НОРМАТИВНОЕ ЗНАЧЕНИЕ ВЕСА СНЕГОВОГО ПОКРОВА - $1,5 \text{ кПа}$
150 кгс/м²
- Н1ВД РАСЧЕТНАЯ ТЕМПЕРАТУРА НАРУЖНОГО ВОЗДУХА - до минус 40°С
- Г2DD КЛИМАТИЧЕСКИЙ ПОДРАЙОН СССР - IV
- Г2ЕЕ ИНЖЕНЕРНО-ГЕОЛОГИЧЕСКИЕ УСЛОВИЯ - обычные
- Г2ВQ СТЕПЕНЬ АГРЕССИВНОСТИ СРЕДЫ - неагрессивная

Д О П О Л Н И Т Е Л Ь Н Ы Е Д А Н Н Ы Е

Расшифровка марки изделия ЗНЦ 45.22.30-200Т-I:

ЗНЦ - панель цельная трехслойная для цокольного этажа,

45.22.30 - габаритные размеры (длина и высота в дециметрах, толщина в сантиметрах с округлением),

200Т - тяжелый бетон марки по прочности на сжатие,

I - конструктивные особенности панели.

В7ЕА СОСТАВ ПРОЕКТНОЙ ДОКУМЕНТАЦИИ

Выпуск I-3 - Панели наружных цокольных стен трехслойные из тяжелого бетона с эффективным утеплителем для трехслойных наружных стен толщиной 400 мм.

Рабочие чертежи

Объем проектных материалов, приведенных к формату А4, - I10 форматок

- В7ВА АВТОР ПРОЕКТА СибЗНИИЭП, 630078, Новосибирск, 78, Пермитина, 24
- В7НА УТВЕРЖДЕНИЕ Утверждены Госкомархитектуры, приказ от 23.03.90г. № 46,
введены в действие с 15.09.90г., приказ СибЗНИИЭП
от 7.09.90 № I16-оп, Срок действия - 1995 г.
- В7КА ПОСТАВЩИК СибЗНИИЭП, 630078, Новосибирск, 78, Пермитина, 24

Инв. №

Катал.л. № 065446